

MANUEL DU PROPRIÉTAIRE

LAVE-LINGE



Avant de commencer l'installation, lire attentivement ces instructions. Cela simplifiera l'installation et assurera que le produit soit installé correctement et en toute sécurité. Conserver ces instructions à proximité du produit après installation pour référence ultérieure.

FRANÇAIS

F94D15WHS



52425158
Rev.00_092822

www.lg.com

Copyright © 2022 LG Electronics Inc. Tous droits réservés

TABLE DES MATIÈRES

Ce manuel peut contenir des images ou un contenu différent du modèle que vous avez acheté.

Ce manuel est sujet à révision par le fabricant.

PRENDRE SOIN DE L'ENVIRONNEMENT

Conseils environnementaux et économiques..... 3

CONSIGNES DE SÉCURITÉ

LISEZ TOUTES LES INSTRUCTIONS AVANT UTILISATION 6

AVERTISSEMENT 6

INSTALLATION

Pièces et spécifications..... 12

Exigences du lieu d'installation 15

Mise à niveau de l'appareil..... 16

Raccordement du tuyau d'approvisionnement en eau..... 17

Installation du tuyau de vidange 18

UTILISATION

Aperçu du fonctionnement..... 20

Préparer la charge de lavage 22

Ajouter de la lessive ou de l'adoucissant 23

Panneau de commande 25

Tableau des programmes..... 26

Options et fonctions complémentaires..... 31

Fonctions auxiliaires 33

MAINTENANCE

Nettoyage après chaque lavage 35

Nettoyer l'appareil périodiquement..... 36

DÉPANNAGE

Avant d'appeler le service 39

ANNEXE

Données techniques..... 45

PRENDRE SOIN DE L'ENVIRONNEMENT

Conseils environnementaux et économiques

Consommation d'énergie et d'eau

- La consommation d'eau et d'énergie peut être affectée par le poids de la charge. Pour tirer le meilleur parti de votre appareil, chargez la quantité maximale de vêtements secs pour un programme particulier.
- Le chargement du linge de manière uniforme jusqu'à la capacité indiquée par le fabricant pour les programmes respectifs contribuera à l'économie d'énergie et d'eau.
- Les programmes les plus efficaces en termes de consommation d'énergie sont généralement ceux qui sont exécutés à basses températures et pendant une durée plus longue.
- Le bruit et le taux d'humidité résiduelle sont influencés par la vitesse d'essorage : plus la vitesse d'essorage est élevée dans la phase d'essorage, plus le niveau de bruit est fort et le taux d'humidité résiduelle est plus faible.
- Pour laver de petites quantités de vêtements, le système automatique de reconnaissance de la charge permettra de réduire la quantité d'eau et la consommation d'énergie.
- Utilisez le programme Vitesse pour les petites charges et les vêtements légèrement sales afin de contribuer à l'économie d'énergie et d'eau.
- Les détergents pour la lessive à l'eau froide peuvent être aussi efficaces à basses températures (environ 20 °C). L'utilisation du réglage 20 °C utilisera moins d'énergie que le réglage 30 °C ou des températures élevées.

Détergent

- Le détergent devra être sélectionné en fonction du type, de la couleur, du degré de saleté du tissu et de la température de lavage. Et il doit être utilisé conformément aux instructions du fabricant de la

lessive. Utilisez uniquement des lessives adaptées aux lave-linges à tambour (à chargement frontal).

- Utilisez moins de détergent sur les petites charges.

Sélection des options et fonctions complémentaires

- Sélectionner la température d'eau appropriée au type de charge à laver. Suivre les étiquettes de soins des tissus des vêtements pour de meilleurs résultats.
- L'option de prélavage est recommandée lors du lavage du linge très sale.

Mise au rebut du matériau d'emballage

- Les matériaux d'emballage sont conçus pour protéger l'appareil contre les dégâts inattendus pendant le transport.
- Après avoir installé l'appareil, éliminez les déchets d'emballage conformément aux symboles de recyclage des types de matériaux. Mettez les déchets d'emballage dans des conteneurs appropriés pour les recycler.

Recyclage de votre ancien appareil



- Ce symbole de poubelle barrée d'une croix indique que votre équipement électrique et électronique (EEE) ne doit pas être jeté avec les ordures ménagères. Il doit faire l'objet d'un tri et d'une collecte sélective séparée.
- Les équipements électriques que vous jetez peuvent contenir des substances dangereuses. Il est donc important de les jeter de façon appropriée afin d'éviter des impacts négatifs sur l'environnement et la santé humaine. L'équipement que vous jetez peut également contenir des pièces réutilisables pour la réparation d'autres produits ainsi que des matériaux précieux pouvant être recyclés pour préserver les ressources de la planète.
- Vous pouvez rapporter votre appareil au commerçant qui vous l'a vendu ou contacter votre collectivité locale pour connaître les points de collecte de votre EEE. Vous trouverez également des informations à jour concernant votre pays en allant sur www.quefairedemesdechets.fr



FR

Cet appareil
et ses accessoires
se recyclent

REPRISE
À LA LIVRAISON



OU

À DÉPOSER
EN MAGASIN



OU

À DÉPOSER
EN DÉCHÈTERIE



Points de collecte sur www.quefairedemesdechets.fr
Privilégiez la réparation ou le don de votre appareil !



FR

ELEMENTS
D'EMBALLAGE + LIVRETS
& NOTICES



Séparez les éléments avant de trier

CONSIGNES DE SÉCURITÉ

LISEZ TOUTES LES INSTRUCTIONS AVANT UTILISATION

Les consignes de sécurité suivantes sont destinées à éviter les risques ou dommages imprévus issus d'une utilisation dangereuse ou incorrecte de l'appareil.

Les consignes sont séparées en 'AVERTISSEMENT' et 'ATTENTION' comme décrit ci-dessous.

Messages de sécurité



Ce symbole s'affiche pour indiquer des problèmes et des utilisations qui peuvent présenter des risques. Lire attentivement la partie qui comporte ce symbole et suivre les instructions afin d'éviter tout risque.



AVERTISSEMENT

Cela indique que tout manquement à suivre les instructions peut entraîner des blessures graves ou la mort.



ATTENTION

Cela indique que tout manquement à suivre les instructions peut entraîner des blessures légères ou endommager l'appareil.

AVERTISSEMENT



AVERTISSEMENT

Pour réduire le risque d'explosion, d'incendie, de décès, de choc électrique, de blessure ou d'ébouillantage de personnes lors de l'utilisation de cet appareil, suivez les précautions de base, y compris les suivantes :

Sécurité technique

- Cet appareil peut être utilisé par des enfants âgés de 8 ans et plus et par des personnes ayant des capacités physiques, sensorielles ou

mentales réduites ou bien manquant d'expérience et de connaissances, s'ils sont surveillés ou ont reçu des instructions relatives à l'utilisation de l'appareil d'une manière sûre et s'ils comprennent les dangers impliqués. Les enfants ne doivent pas jouer avec l'appareil. Le nettoyage et la maintenance par l'utilisateur ne doivent pas être exécutés par des enfants sans surveillance.

- Les enfants de moins de 3 ans doivent être tenus à l'écart, sauf s'ils sont surveillés en permanence.
- Si le cordon d'alimentation est endommagé, il doit être remplacé par le fabricant, ses agents de service ou des personnes qualifiées afin d'éviter tout danger.
- Les ouvertures de ventilation ne doivent pas être obstruées par un tapis.
- Cet appareil est destiné à être utilisé dans des applications de ménage seulement.
- Utiliser un tuyau ou des ensembles de tuyaux neufs fournis avec l'appareil. La réutilisation d'anciens tuyaux peut provoquer une fuite d'eau et des dommages matériels consécutifs.
- La pression d'eau doit être comprise entre 50 kPa et 800 kPa.

Capacité maximale

La capacité maximale de certains cycles pour les vêtements secs à laver est de **9 kg**.

La capacité maximale recommandée pour chaque programme de lavage peut varier. Pour obtenir de meilleurs résultats de lavage, consulter le **Tableau des programmes** dans le chapitre **FONCTIONNEMENT** pour plus de détails.

Installation

- Cet appareil ne doit être transporté que par deux personnes ou plus tenant l'appareil en toute sécurité.
- Ne pas installer l'appareil dans un endroit humide et poussiéreux. Ne pas installer ou ranger l'appareil dans une zone en plein air, ou toute

autre zone soumise à des conditions telles que la lumière du soleil, le vent ou la pluie ou à des températures inférieures à zéro.

- S'assurer que la fiche d'alimentation est complètement insérée dans la prise.
- Ne pas brancher l'appareil sur une multiprise, des cartes d'alimentation ou des rallonges.
- Ne pas modifier la fiche d'alimentation fournie avec l'appareil. Si elle ne correspond pas à la prise, faire installer une prise adéquate par un électricien qualifié.
- Cet appareil est équipé d'un cordon d'alimentation doté d'un conducteur de terre (broche de terre) et d'une fiche de terre. La fiche doit être branchée dans une prise appropriée, installée et mise à la terre conformément à tous les codes et règlements locaux.
- Une mauvaise connexion du conducteur de terre peut entraîner un risque de choc électrique. Vérifier avec un électricien ou un personnel de service qualifié si vous avez des doutes quant à savoir si l'appareil est correctement mis à la terre.

Utilisation

- Ne jamais faire fonctionner cet appareil s'il est endommagé, défectueux, partiellement démonté ou a des pièces manquantes ou cassées, y compris si le cordon ou la fiche est endommagée.
- Ne pas appliquer d'objets pointus sur le panneau de commande afin de faire fonctionner l'appareil.
- Ne pas essayer de séparer les panneaux ou de démonter l'appareil.
- Ne pas réparer ou remplacer une partie de l'appareil. Toutes les réparations et l'entretien doivent être effectués par un personnel qualifié, sauf recommandation spécifique dans le manuel du propriétaire. Utiliser uniquement des pièces autorisées par l'usine.
- Ne pas trop pousser la porte lorsque la porte de l'appareil est ouverte.
- Ne pas mettre d'animaux vivants dans l'appareil, comme des animaux domestiques.

- Ne lavez pas les articles spécifiés comme non lavables sur l'étiquette d'entretien par le fabricant.
- Garder la zone sous et autour de l'appareil exempte de matériaux combustibles tels que des peluches, du papier, des chiffons, des produits chimiques, etc.
- Ne pas laisser l'appareil porte ouverte. Les enfants peuvent s'accrocher à la porte ou ramper à l'intérieur de l'appareil, causant des dommages ou des blessures.
- Ne pas mettre, laver ou sécher des articles qui ont été nettoyés, lavés, trempés ou tachés de substances combustibles ou explosives (comme des cires, décapants pour cire, de l'huile, de la peinture, de l'essence, des dégraissants, des solvants de nettoyage à sec, du kérosène, du pétrole, des dissolvants, de la térébenthine, de l'huile végétale, de l'huile de cuisine, de l'acétone, de l'alcool, etc.). Toute utilisation incorrecte peut provoquer un incendie ou une explosion.
- Ne pas utiliser ou stocker de substances inflammables ou combustibles (éther, benzène, alcool, produits chimiques, GPL, pulvérisateur combustible, essence, diluant, pétrole, insecticide, désodorisant, cosmétiques, etc.) à proximité de l'appareil.
- Ne jamais toucher l'appareil pendant qu'il fonctionne. Attendre que le tambour soit complètement arrêté.
- Ne pas toucher la porte au cours d'un programme haute température.
- En cas de fuite d'eau de l'appareil ou d'inondation, débrancher le cordon d'alimentation et contacter le centre d'informations client LG Electronics.
- Fermer les robinets d'eau pour réduire la pression sur les tuyaux et les valves et minimiser les fuites si une cassure ou une rupture surviennent. Vérifier l'état des tuyaux de remplissage; ils doivent être remplacés après 5 ans.
- En cas de fuite de gaz (isobutane, propane, gaz naturel, etc.) au domicile, ne pas toucher l'appareil ni la fiche d'alimentation et ventiler immédiatement la zone.
- Si le tuyau de vidange ou d'arrivée est gelé en hiver, n'utiliser qu'après dégel.

- Conserver toutes les lessives, les assouplissants et les agents de blanchiment hors de la portée des enfants.
- Ne pas toucher la fiche d'alimentation ou les commandes de l'appareil avec des mains mouillées.
- Ne pas plier excessivement le câble d'alimentation ou placer un objet lourd sur celui-ci.
- Éviter de toucher l'eau qui a été vidangée de l'appareil pendant le lavage.
- Assurez-vous que le drainage fonctionne correctement. Si l'eau n'est pas correctement évacuée, votre sol peut être inondé.
- Lorsque la température de l'air est élevée et la température de l'eau est faible, la condensation peut se produire et mouiller par conséquent le sol.
- Essuyer la saleté ou la poussière sur les contacts de la prise d'alimentation.

Maintenance

- Débrancher l'appareil de l'alimentation électrique avant de nettoyer l'appareil. Le réglage des commandes en position d'arrêt ou de veille ne déconnecte pas cet appareil de l'alimentation électrique.
- Brancher correctement le cordon d'alimentation dans la prise de courant après avoir enlevé complètement toute humidité et poussière.
- Ne pas vaporiser d'eau à l'intérieur ou à l'extérieur de l'appareil pour le nettoyer.
- Ne jamais débrancher l'appareil en tirant sur le câble d'alimentation. Toujours saisir fermement la prise électrique et la tirer tout droit pour la sortir de la prise de courant.
- Le démontage, la réparation ou la modification de l'appareil ne doit être effectuée que par un personnel de service qualifié du centre de service LG Electronics. Si vous déplacez et installez l'appareil dans un endroit différent, veuillez contacter un centre d'information client LG Electronics.

Élimination

- Avant de mettre au rebut un appareil usagé, le débrancher. Couper le câble directement derrière l'appareil pour éviter toute mauvaise utilisation.
- Éliminer tous les matériaux d'emballage (comme les sacs en plastique et le polystyrène) loin des enfants. Les matériaux d'emballage peuvent provoquer une suffocation.
- Enlever la porte avant que cet appareil ne soit retiré du service ou éliminer afin d'éviter le danger que des enfants ou de petits animaux soient piégés à l'intérieur.

INSTALLATION

Pièces et spécifications

REMARQUE

- L'aspect et les caractéristiques peuvent être modifiés sans préavis pour améliorer la qualité de l'appareil.

Vue avant

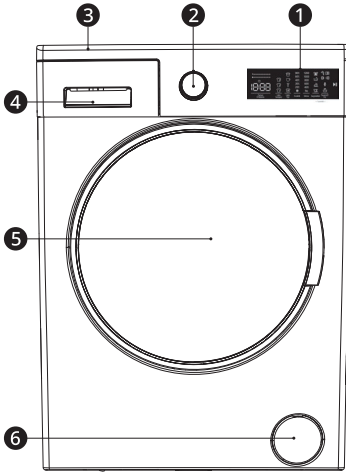

- ❶ Panneau de commande
- ❷ Bouton Programme
- ❸ Plaque supérieure
- ❹ Bac distributeur de lessive
- ❺ Tambour
- ❻ Couverture du filtre de la pompe

Vue arrière

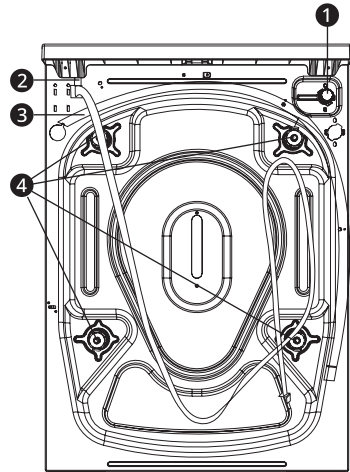

- ❶ Vanne d'arrivée d'eau
- ❷ Câble d'alimentation
- ❸ Tuyau de Vidange
- ❹ Boulon de transport

Caractéristiques

Modèle	F94D15WHS
Alimentation électrique	220-240 V~, 50 Hz
Poids de l'appareil	74,0 kg

Dimensions (mm)

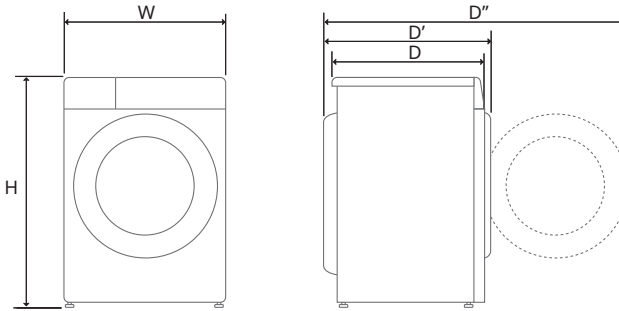

W	600	D	580	D''	1055
H	850	D'	615		

Accessoires

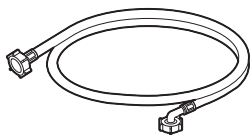

Tuyau d'approvisionnement en eau

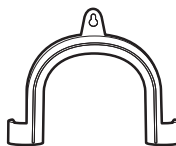

Support coudé pour fixer le tuyau de vidange

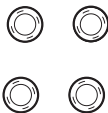

Capuchons pour couvrir les trous des boulons de transport

Exigences du lieu d'installation

Avant d'installer l'appareil, vérifier les informations suivantes pour vous assurer que l'appareil soit installé au bon endroit.

Emplacement d'installation

- Cet appareil doit être installé sur un sol ferme afin de réduire les vibrations pendant le cycle d'essorage. Les revêtements de sol en béton sont les meilleurs, car ils sont beaucoup moins sujets aux vibrations pendant le cycle d'essorage que les planchers en bois ou qu'une surface recouverte de moquette.
- S'il est impossible d'éviter le positionnement de l'appareil à côté d'une cuisinière à gaz ou d'un poêle à charbon, une isolation (850 x 600 mm) recouverte d'une feuille d'aluminium sur le côté faisant face à la cuisinière ou au poêle doit être insérée entre les deux appareils.
- Veuillez vous assurer que lorsque l'appareil est installé, il soit facilement accessible à un technicien en cas de panne.
- Lors de l'installation de l'appareil, régler les quatre pieds à l'aide de la clé fournie afin de s'assurer que l'appareil soit stable.
- Assurez-vous qu'il y a suffisamment d'espace pour ouvrir la porte de l'appareil.
- Pour assurer un dégagement suffisant pour les tuyaux d'arrivée d'eau, le tuyau de vidange et le débit d'air, laisser des dégagements minima d'au moins 20 mm sur les côtés et 100 mm derrière l'appareil. S'assurer de prendre en compte les moulures du mur, de la porte ou du plancher susceptibles d'augmenter les dégagements requis.

Index	Dégagement (mm)
A	100
B	5
C	20

⚠ AVERTISSEMENT

- Cet appareil doit être utilisé uniquement à des fins domestiques et ne doit pas être utilisé dans des applications mobiles.

Ventilation

- S'assurer que la circulation d'air autour de l'appareil ne soit pas entravée par des tapis, carpettes, etc.

Température ambiante

- Ne pas installer l'appareil dans des pièces qui puissent atteindre une température négative. Des tuyaux gelés peuvent éclater sous la pression. La fiabilité de l'unité de commande électronique peut être altérée à des températures inférieures au point de congélation.
- Si l'appareil est livré en hiver et que la température est négative, placer l'appareil à température ambiante pendant quelques heures avant de le mettre en service.

Raccordement électrique

- Ne pas utiliser de rallonge ni de double adaptateur.
- Toujours débrancher l'appareil et couper l'alimentation en eau après utilisation.
- Raccorder l'appareil à une prise de terre conformément à la réglementation sur le câblage électrique en vigueur.
- L'appareil doit être positionné de sorte que la prise soit facilement accessible.

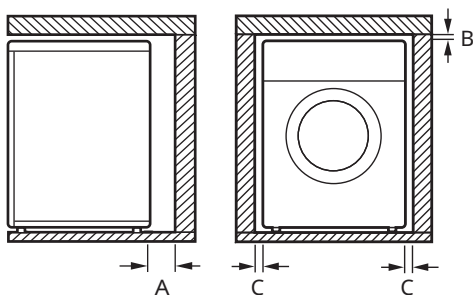

- La prise de courant doit être à moins de 1 mètre de l'un des deux côtés de l'appareil.

⚠ AVERTISSEMENT

- Les réparations sur l'appareil ne doivent être effectuées que par un personnel qualifié. Les réparations effectuées par des personnes inexpérimentées peuvent provoquer des blessures ou de graves dysfonctionnements. Contacter votre réparateur LG agréé local.
- La fiche doit être branchée dans une prise appropriée, installée et mise à la terre conformément à tous les codes et règlements locaux.

Mise à niveau de l'appareil

Retrait des assemblages de boulons de transport

⚠ ATTENTION

- Pour empêcher l'appareil de subir de fortes vibrations et de se briser, retirer les boulons de transport et les fixations.

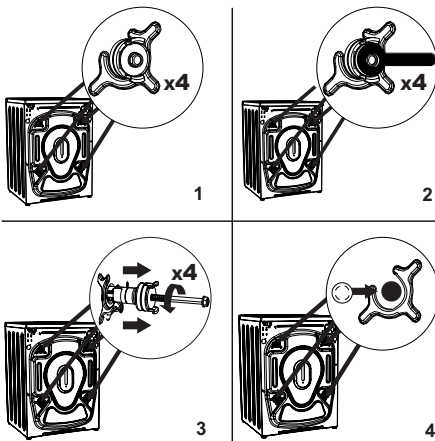

- 1 Retirez les 4 boulons de transport et les entretoises en caoutchouc qui se trouvent à l'arrière de l'appareil.

- 2 Desserrez les boulons de transport en les tournant dans le sens inverse des aiguilles d'une montre à l'aide d'une clé appropriée.

- 3 Retirez les boulons de transport grâce à la traction en ligne droite.

- 4 Placez les bouchons d'obturation en plastique fournis dans le sac d'accessoires dans les espaces laissés par le retrait des boulons de transport. Les boulons de transport doivent être conservés pour une utilisation ultérieure.

Vérifier le niveau

Lorsque vous abaissez les bords de la plaque supérieure en diagonale, l'appareil ne doit pas du tout bouger vers le haut et vers le bas (vérifier les deux sens).

- Si l'appareil bascule lorsqu'on pousse la plaque supérieure de l'appareil en diagonale, ajuster de nouveau les pieds.
- Vérifier si l'appareil est parfaitement de niveau après l'installation.

REMARQUE

- Les sols en bois ou autres types de sol suspendus peuvent contribuer à l'excès de vibrations et au déséquilibre. Il peut être nécessaire d'envisager de renforcer ou de consolider les sols en bois pour arrêter ou réduire les bruits et vibrations excessifs.
- Ne jamais essayer de niveler un sol inégal en mettant des morceaux de bois, de carton ou des matériaux similaires sous l'appareil.

Réglage et mise à niveau des pieds

Lors de l'installation de l'appareil, celui-ci doit être aligné et parfaitement de niveau. Si l'appareil n'est pas aligné ni de niveau, il risque d'être endommagé ou de ne pas fonctionner correctement.

- 1 Desserrez l'écrou de blocage en plastique.

- N'insérez pas de morceaux de bois, etc., sous les pieds.
- Assurez-vous que les quatre pieds soient stables et reposent sur le sol.

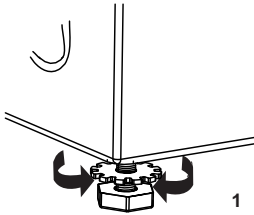

- Ne pas laisser les pieds de l'appareil se mouiller. Tout manquement à le faire peut provoquer des vibrations ou du bruit.

Raccordement du tuyau d'approvisionnement en eau

Note pour le raccordement

- La pression de l'eau doit être comprise entre **50 kPa** et **800 kPa** (0,5–8,0 kgf/cm²). Si la pression de l'eau est supérieure à **800 kPa** un dispositif de décompression doit être installé.
- Vérifier régulièrement l'état du tuyau d'arrivée d'eau et le remplacer si nécessaire.

REMARQUE

- Ne pas installer l'appareil sur une plinthe, un socle ou une surface surélevée, sauf si elle est fabriquée par LG Electronics et destinée à une utilisation avec ce modèle.

- 2** Tournez les pieds dans le sens des aiguilles d'une montre pour augmenter la hauteur de l'appareil. Pour réduire la hauteur de l'appareil, tournez ses pieds dans le sens inverse des aiguilles d'une montre.

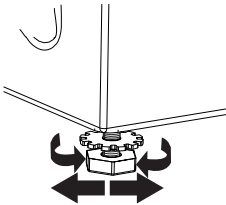

- 3** Vérifiez que tous les écrous de blocage situés au bas de l'appareil sont correctement fixés.

REMARQUE

- Un placement et une mise à niveau appropriés de l'appareil assureront un fonctionnement long, régulier et fiable.
- L'appareil doit être 100 % horizontal et tenir fermement en position sur un sol dur et plat.
- Il ne doit pas osciller dans les angles sous la charge.

REMARQUE

- Ne pas serrer excessivement le tuyau d'arrivée d'eau et ne pas utiliser de dispositifs mécaniques pour serrer les vannes d'entrée.
- Aucune autre protection antirefoulement n'est nécessaire pour le raccordement à l'entrée d'eau.

Contrôler le joint en caoutchouc

Deux joints en caoutchouc **1** sont fournis avec le tuyau d'arrivée d'eau. Ils sont utilisés pour empêcher les fuites d'eau. Le raccordement aux robinets est suffisamment serré.

- Ne pas utiliser d'appareils mécaniques tels qu'une pince multiprise pour serrer le tuyau d'arrivée d'eau. S'assurer que l'extrémité recourbée du tuyau d'arrivée d'eau soit raccordée à l'appareil.

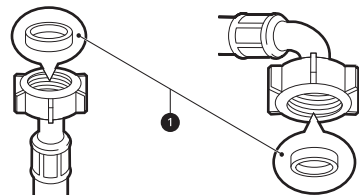

Raccordement du tuyau au robinet d'eau

Raccordement d'un tuyau de type vissé à un robinet avec filetage

Visser le raccord du tuyau d'alimentation sur le robinet d'arrivée d'eau. Serrer à la main uniquement à l'aide d'un chiffon doux. Ne pas serrer excessivement le tuyau d'alimentation avec un appareil mécanique.

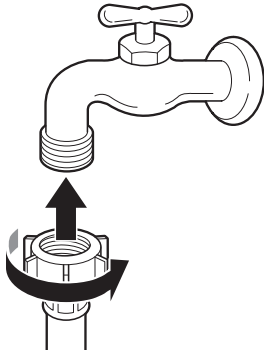

REMARQUE

- Après avoir raccordé le tuyau d'arrivée d'eau au robinet d'eau, ouvrir le robinet d'eau pour éliminer les substances étrangères (terre, sable, sciure, etc.) des conduites d'eau. Laisser couler l'eau dans un seau et vérifier la température de l'eau.

Raccorder le tuyau à l'appareil

Visser le tuyau d'approvisionnement en eau à la vanne d'arrivée d'eau à l'arrière de l'appareil.

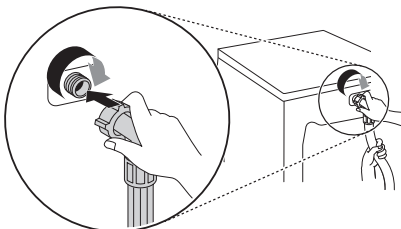

- Ne pas raccorder le tuyau à l'alimentation en eau chaude pour les modèles avec une entrée d'eau.

Le raccorder à l'alimentation en eau froide uniquement.

REMARQUE

- Après avoir terminé le raccordement, en cas de fuites d'eau du tuyau, répéter les mêmes étapes. Utiliser le type de robinet le plus classique pour l'alimentation en eau. Au cas où le robinet soit carré ou trop grand, retirer la plaque de guidage avant d'insérer le robinet dans l'adaptateur.
- S'assurer que le tuyau ne soit pas plié ou pincé.

Installation du tuyau de vidange

Installation du tuyau de vidange avec le support coudé

Le tuyau de vidange ne doit pas être placé à plus de **100 cm** au-dessus du sol. Il se peut que l'eau de l'appareil ne se vidange pas ou se vidange lentement.

- Une bonne fixation du tuyau de vidange permettra de protéger le sol contre les dommages dus à des fuites d'eau.

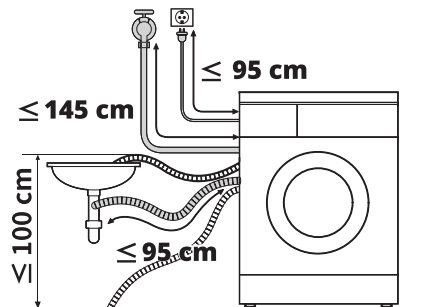

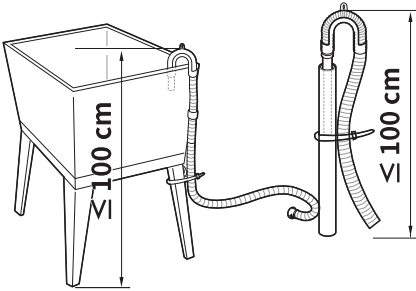

- Si le tuyau de vidange est trop long, ne pas le faire entrer de force dans l'appareil. Cela entraînerait un bruit anormal.
- Lors de l'installation du tuyau de vidange à un évier, l'attacher avec une ficelle.

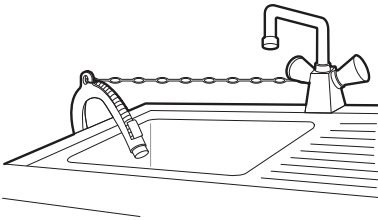

UTILISATION

Aperçu du fonctionnement

Utilisation de l'appareil

Avant le premier lavage, sélectionner le programme de lavage **Coton** et ajouter une moitié de la lessive. Démarrer l'appareil sans vêtements. Cela éliminera les éventuels résidus et l'eau du tambour qui pourraient avoir été laissés pendant la fabrication.

- 1 Trier les vêtements et charger les articles.
 - Trier les vêtements par type de textile, niveau de salissure, couleur et capacité de charge au besoin. Ouvrir la porte et charger les articles dans l'appareil.

⚠ ATTENTION

- Avant de fermer la porte, s'assurer que tous les vêtements et articles soient à l'intérieur de la cuve et ne surplombent pas le joint en caoutchouc de la porte où ils pourraient se coincer lorsque la porte est fermée. Tout manquement à le faire endommagera le joint de la porte et les vêtements.

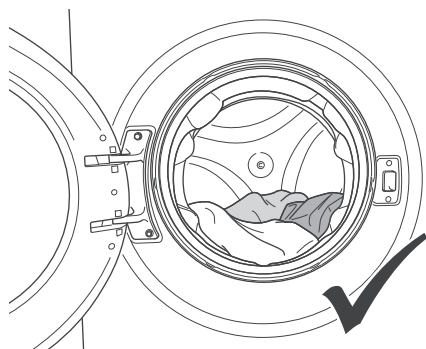

⚠ ATTENTION

- Retirer les articles du joint souple de la porte pour empêcher des dommages aux vêtements et au joint de la porte.

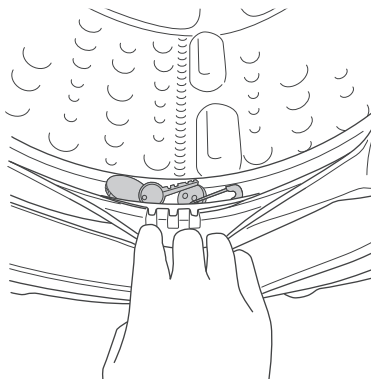



- 2 Ajouter des produits de nettoyage ou de la lessive et un assouplissant.
 - Ajouter la quantité appropriée de lessive dans le distributeur de lessive. Si nécessaire, ajouter de l'eau de Javel ou un assouplissant dans les zones appropriées du distributeur.
- 3 Branchez votre machine sur l'alimentation secteur, puis ouvrez l'alimentation en eau.
- 4 Choisir le cycle souhaité.
 - Tournez le bouton sélecteur de cycle jusqu'à ce que le programme désiré soit sélectionné.
 - Sélectionner maintenant une température de lavage et une vitesse d'essorage. Prendre garde à l'étiquetage d'entretien du tissu de vos vêtements.
- 5 Démarrer un programme.
 - Appuyez sur le bouton **Départ/Pause** pour démarrer le programme. L'appareil s'agitiera brièvement sans eau pour mesurer le poids de la charge.

6 Fin du programme.

- Lorsque le programme est terminé, **End** apparaîtra sur l'affichage électronique.

REMARQUE

- Votre machine possède un système de détection de demi-charge.
 - Quel que soit le programme que vous avez sélectionné, votre machine réglera de façon automatique la fonction de demi-charge si vous mettez moins de la moitié de la charge maximale de linge à l'intérieur.
 - Cela signifie que le programme sélectionné prendra moins de temps et consommera moins d'eau et d'énergie.
- Si vous voulez mettre en pause/annuler un programme en cours d'exécution ou ajouter du linge

	<p>Appuyez sur le bouton pour mettre en pause ou redémarrer le programme sélectionné.</p> <ul style="list-style-type: none"> - Vous pouvez utiliser cette fonction lorsque vous souhaitez ajouter du linge.
	<p>La LED s'allume lorsque le programme démarre et que la porte est déverrouillée.</p> <ul style="list-style-type: none"> - Vous pouvez ouvrir la porte de chargement et ajouter du linge.
	<p>La LED s'allume lorsque le programme démarre et que la porte est verrouillée.</p> <ul style="list-style-type: none"> - L'étape où vous pouvez ajouter du linge est passée.
<p>Arrêt</p>	<p>Tournez le bouton du programme sur la position « Off » si vous souhaitez annuler un programme en cours d'exécution.</p> <ul style="list-style-type: none"> - Votre machine arrêtera le processus de lavage et le programme sera annulé. - Pour vidanger l'eau contenue dans la machine, tournez le bouton du programme sur n'importe quelle position de programme. Votre machine évacuera l'eau et annulera le programme.

Préparer la charge de lavage

Trier la charge de lavage pour obtenir les meilleurs résultats de lavage, puis préparer les vêtements conformément aux symboles figurant sur leurs étiquettes d'entretien.





Tri des vêtements

- Degré de salissure (très sale, normal, légèrement sale) : séparer les vêtements en fonction du degré de salissure. Si possible, ne pas laver les articles très sales avec ceux qui sont légèrement sales.
- Couleur (blanc, clair, foncé) : Laver les vêtements foncés ou teints séparément du blanc ou des couleurs claires. Le mélange de vêtements teints avec des vêtements clairs peut entraîner un transfert de la teinture ou une décoloration des vêtements plus clairs.
- Peluches (producteurs, collecteurs de peluches) : laver séparément les tissus produisant des peluches à partir des tissus collecteurs de peluches. Les producteurs de peluches peuvent provoquer des bouloches et des peluches sur les collecteurs de peluches.

Vérifier l'étiquette d'entretien des vêtements

Les symboles vous indiquent le contenu des tissus de vos vêtements et comment les laver.

Symboles sur les Étiquettes de Soins

Symbole	Type de lavage / tissu
	<ul style="list-style-type: none"> • Lavage normal • Coton, Tissus mélangés
	<ul style="list-style-type: none"> • Synthétiques • Synthétique, Tissus mélangés
	<ul style="list-style-type: none"> • Lavage Spécial Délicat • Délicat
	<ul style="list-style-type: none"> • Lavage à la main seulement • Laine, soie

Symbole	Type de lavage / tissu
	<ul style="list-style-type: none"> • Ne pas laver

REMARQUE

- Les tirets situés sous le symbole vous donnent des informations sur le type de tissu et l'allocation maximale de contraintes mécaniques.

Vérifier les vêtements avant le chargement

- Pour permettre de répartir le linge uniformément pendant l'essorage, combinez les grands et petits articles dans une charge.
- Ne pas laver de petits articles simples. Ajouter 1 à 2 articles similaires à la charge pour éviter une charge déséquilibrée.
- Vérifier toutes les poches pour s'assurer qu'elles soient vides. Les articles tels que des clous, pinces à cheveux, allumettes, stylos, pièces de monnaie et clés peuvent endommager votre appareil et vos vêtements.

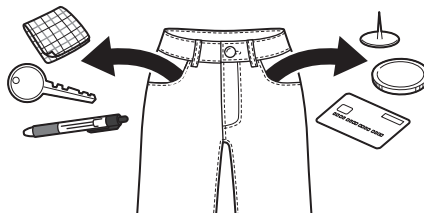

- Laver les articles délicats (bas, soutien-gorge à armatures) dans un filet de lavage.
- Fermer les fermetures à glissière, les crochets et les attaches de sorte que ces éléments n'accrochent pas les autres vêtements.
- Prétraiter la saleté et les taches en appliquant une petite quantité de lessive dissoute dans de l'eau sur les taches afin d'enlever la saleté.

Ajouter de la lessive ou de l'adoucissant

Dosage de la lessive

- La lessive doit être utilisée conformément aux instructions du fabricant de la lessive et choisie selon le type, la couleur, la salissure du tissu et la température de lavage. Utiliser uniquement des lessives adaptées aux lave-linges à tambour (à chargement frontal).
- Si un excès de mousse est généré, réduire la quantité de lessive.
- Si vous utilisez trop de lessive, un excès de mousse peut se produire et cela se traduit par un mauvais lavage ou entraîne une charge lourde pour le moteur.
- Si vous souhaitez utiliser une lessive liquide, suivre les directives fournies par le fabricant de la lessive.
- Vous pouvez verser de la lessive liquide directement dans le bac à lessive principal si vous commencez le cycle de lavage immédiatement.
- Ne pas utiliser de lessive liquide si vous utilisez la fonction **Différé**, ou si vous avez sélectionné l'option **Prélavage**, car le liquide se distribue immédiatement et peut durcir dans le tiroir ou la cuve.
- L'utilisation de lessive peut devoir être ajustée selon la température de l'eau, la dureté de l'eau, la charge et le niveau de salissure de la charge. Pour de meilleurs résultats, éviter un surdosage de lessive. Dans le cas contraire, un excès de mousse se produira.
- Se reporter à l'étiquette des vêtements avant d'ajouter la lessive et de choisir la température de l'eau :
- Utiliser uniquement des lessives adaptées au type de vêtement :
 - Les lessives liquides sont souvent conçues pour des applications spéciales, par ex. pour des tissus couleur, de la laine, des vêtements délicats ou foncés.
 - La lessive en poudre convient à tous types de tissus.
 - Pour obtenir de meilleurs résultats de lavage des vêtements blancs et pâles, utiliser une

lessive en poudre avec un agent de blanchiment.

- La lessive est évacuée du distributeur au début du cycle de lavage.

REMARQUE

- Ne pas laisser durcir la lessive. Cela peut provoquer des blocages, de mauvaises performances de rinçage ou des odeurs.
- Pleine charge : Conformément aux recommandations du fabricant.
- Charge partielle: 1/2 de la quantité normale.
- Charge minimale: 1/3 charge.

Utilisation du distributeur

Pour ajouter une dose de lessive au distributeur:

- 1 Ouvrir le tiroir du distributeur.
- 2 Ajouter la lessive et l'assouplissant dans les compartiments appropriés.

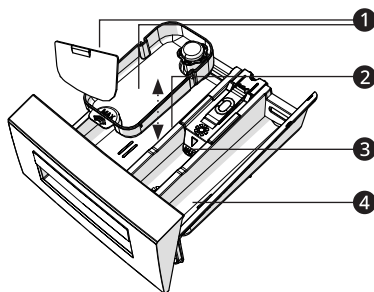

- 1 Accessoires pour lessive liquide
 - 2 Compartiment à lessive de lavage principal
 - 3 Compartiment pour assouplissant textile liquide
 - 4 Compartiment à lessive de prélavage
- 3 Fermer en douceur le tiroir du distributeur de lessive avant de démarrer le programme.

- Si le tiroir est fermé en le claquant, la lessive peut déborder dans un autre compartiment ou se déverser dans le tambour plus tôt que prévu.
- Veillez à ne pas vous coincer la main dans le tiroir lors de la fermeture.
- Il est normal qu'une petite quantité d'eau reste dans les compartiments du distributeur à la fin du cycle.

Compartiment d'assouplissant textile

Ce compartiment contient un assouplissant textile liquide qui est automatiquement distribué pendant le cycle de rinçage final. Un assouplissant textile en poudre ou liquide peut être utilisé.

- Verser l'assouplissant textile jusqu'à la ligne de remplissage maximum. Le fait de verser un excès d'assouplissant textile au-dessus de la ligne de remplissage maximum peut provoquer une distribution trop précoce, ce qui peut tacher les vêtements.

REMARQUE

- Ne pas verser l'assouplissant directement sur les vêtements dans le tambour de lavage. Cela créerait sur les vêtements des taches sombres difficiles à éliminer.
 - Ne pas laisser l'assouplissant dans le tiroir à lessive pendant plus de 1 jour. L'assouplissant peut durcir. L'assouplissant peut rester dans le distributeur s'il est trop épais. L'assouplissant doit être dilué si sa consistance est trop épaisse pour pouvoir s'écouler facilement.
 - Ne pas ouvrir le tiroir lors de l'alimentation en eau pendant le lavage.
 - Ne jamais utiliser de solvants (benzène, etc.).
-

Ajouter un adoucisseur d'eau

Un adoucisseur d'eau, tel qu'un anti-calcaire, peut être utilisé pour réduire l'utilisation de lessive dans les régions où le degré de dureté de l'eau est élevé.

- Ajouter d'abord la lessive, puis l'adoucisseur d'eau. Répartir selon la quantité indiquée sur l'emballage.

Panneau de commande

Le panneau de commande réel peut différer d'un modèle à l'autre.

Caractéristiques de panneau de commande

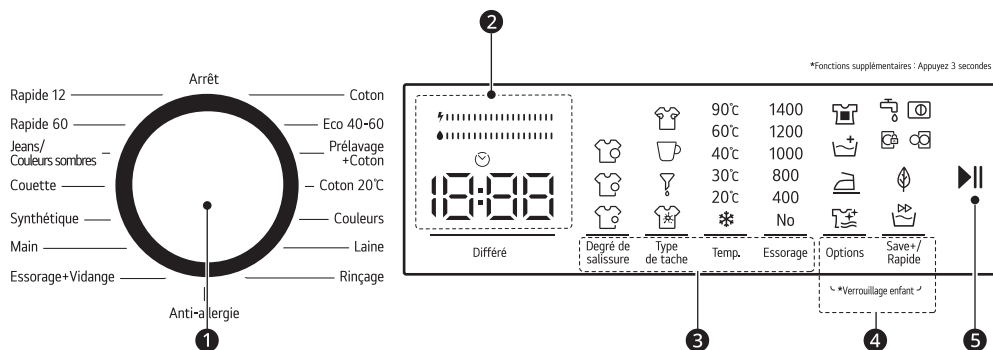

Description	
1	<p>Bouton Programme</p> <ul style="list-style-type: none"> Les programmes sont disponibles selon le type de vêtement. Le voyant s'allume pour indiquer le programme sélectionné.
2	<p>Affichage</p> <ul style="list-style-type: none"> L'écran affiche les réglages, le temps restant estimé, les options et les messages de statut. Lorsque l'appareil est mis sous tension, les réglages par défaut s'allument à l'écran.
3	<p>Personnalisation des boutons du programme de lavage</p> <p>Utilisez ces boutons pour régler la température de l'eau ou les paramètres de la vitesse d'essorage du programme sélectionné.</p> <ul style="list-style-type: none"> Les paramètres actuels s'affichent à l'écran. Appuyez sur le bouton de cette option pour sélectionner d'autres paramètres.
4	<p>Options et fonctions complémentaires</p> <ul style="list-style-type: none"> Pour utiliser les fonctions complémentaires, pressez et maintenez le bouton correspondant pendant 3 secondes. Le symbole correspondant s'allume sur l'écran. Cela vous permet de sélectionner un programme supplémentaire et s'allume lorsqu'il est sélectionné.
5	<p>Départ/Pause Bouton</p> <ul style="list-style-type: none"> Ce bouton est utilisé pour démarrer le cycle de lavage ou mettre en pause le cycle de lavage. Si un arrêt temporaire du cycle de lavage est nécessaire, appuyer sur ce bouton. La led Départ/Pause de l'affichage électronique clignotera si vous mettez votre machine en mode veille.

Tableau des programmes

Programme de lavage

Coton		60 °C (60 °C à 90 °C)	Charge max : 9 kg
Description	Textiles en coton et en lin très sales. (Sous-vêtements, linge de maison, nappe, serviette (max. 4,0 kg), literie, etc.)		

Eco 40-60		40 °C (40 °C à 60 °C)	Charge max : 9 kg
Description	Textiles en coton et en lin sales. (Sous-vêtements, linge de maison, nappe, serviette (max. 4,0 kg), literie, etc.)		

Prélavage + Coton		60 °C (Froid, 30 °C à 60 °C)	Charge max : 9 kg
Description	Textiles en coton et en lin sales. (Sous-vêtements, linge de maison, nappe, serviette (max. 4,0 kg), literie, etc.)		

Coton 20 °C		20 °C (Froid à 20 °C)	Charge max : 4,5 kg
Description	Textiles en coton et en lin moins sales. (Sous-vêtements, drap, nappe, serviette (max. 2,0 kg) literie, etc.)		

Couleurs		40 °C (Froid, 30 °C à 40 °C)	Charge max : 9 kg
Description	Textiles en coton et en lin moins sales. (Sous-vêtements, drap, nappe, serviette (max. 4,0 kg) literie, etc.)		

Laine		30 °C (Froid, 30 °C)	Charge max : 2,5 kg
Description	Linge en laine ayant des étiquettes portant la mention lavage en machine.		

Rinçage		Froid	Charge max : 9 kg
Description	Fournit un rinçage supplémentaire à tout type de linge après le cycle de lavage.		

Anti-allergie		60 °C (Froid, 30 °C à 60 °C)	Charge max : 4 kg
Description	Linge pour bébé		

Essorage + Vidange		Froid	Charge max : 9 kg
Description	Il est possible pour vous d'utiliser ce programme pour tout type de linge si vous souhaitez une étape d'essorage supplémentaire après le cycle de lavage. Vous pouvez utiliser le programme de vidange pour vidanger l'eau accumulée dans la machine (ajouter ou retirer du linge). Tournez le bouton de programme sur le programme d'essorage/vidange pour activer le programme de vidange. Le programme commencera à s'exécuter une fois que vous avez sélectionné « annulation de l'essorage » à l'aide de la fonction auxiliaire.		

Main		30 °C (Froid, 30 °C)	Charge max : 2,5 kg
Description	Linge recommandé pour le lavage à la main ou linge sensible.		

Synthétique		40 °C (Froid, 30 °C à 40 °C)	Charge max : 3,5 kg
Description	Textiles très sales ou synthétiques mélangés. (Chaussettes en nylon, chemises, chemisiers, pantalons contenant la matière synthétique etc.)		

Couette		40 °C (Froid, 30 °C à 40 °C)	-
Description	Pour le lavage d'une couette en fibres portant une étiquette qui mentionne « lavable à la machine ». (max. 2,5 kg)		

Jeans/Couleurs sombres		30 °C (Froid, 30 °C)	Charge max : 3,5 kg
Description	Articles noirs et foncés en coton, en fibres mixtes ou en jeans. Lavez les à l'envers. Les jeans ont souvent un excédent de teinture et peuvent déteindre lors des premiers lavages. Lavez séparément les articles de couleur claire et foncée.		

Rapide 60		60 °C (Froid, 30 °C à 60 °C)	Charge max : 4 kg
Description	Textiles sales, en coton, colorés et en lin lavés à 60°C en 60 minutes.		

Rapide 12		30 °C (Froid, 30 °C)	Charge max : 2 kg
Description	Vous pouvez laver les textiles légèrement sales, en coton, colorés et en lin en un court laps de temps de 12 minutes.		

REMARQUE

- Sélectionner la température de l'eau appropriée pour le programme de lavage choisi. Toujours suivre l'étiquette d'entretien du fabricant de vêtements ou ses instructions lors du lavage afin d'éviter d'endommager les vêtements.
- Sélectionner la température de lavage et la vitesse d'essorage appropriées pour les programmes souhaités.
- La température réelle de l'eau peut différer de la température de cycle déclarée.

REMARQUE

- Une lessive neutre est recommandée.

Options supplémentaires

*1 Cette option est automatiquement insérée dans le programme et ne peut pas être désélectionnée.

REMARQUE

- Lorsque l'option est sélectionnée, la LED s'allume.
- Lorsque l'option ne sera pas activée, la LED clignote.

Programme	Degré de salissure	Type de tache	Save+	Rapide
Coton	●	●	●	●
Eco 40-60	●		●*1	
Prélavage + Coton	●	●		
Coton 20 °C			●*1	
Couleurs	●	●	●	●
Laine	●			
Rinçage				
Anti-allergie		●		
Essorage + Vidange				
Main	●		●	●
Synthétique	●	●	●	●
Couette	●	●	●	●
Jeans/Couleurs sombres	●	●	●	●
Rapide 60		●		●
Rapide 12				●*1

Programme	Prélavage	Rinçage Supplémentaire	Repassage Facile	Anti-allergie
Coton	●	●	●	●
Eco 40-60	●	●	●	
Prélavage + Coton	●*1			
Coton 20 °C		●	●	
Couleurs	●	●	●	
Laine		●		
Rinçage		●	●	●
Anti-allergie	●		●	●*1
Essorage + Vidange			●	
Main		●		
Synthétique	●	●	●	●
Couette	●	●	●	●
Jeans/Couleurs sombres	●	●	●	●
Rapide 60			●	
Rapide 12			●	

Vitesse d'essorage maximale sélectionnable

Programme	Vitesse de rotation	
	Par défaut	Disponible
Coton	1400 tr/min	Toutes
Eco 40-60	1400 tr/min	Toutes
Prélavage + Coton	1400 tr/min	Toutes
Coton 20 °C	1400 tr/min	Toutes
Couleurs	1400 tr/min	Toutes

Programme	Vitesse de rotation	
	Par défaut	Disponible
Laine	800 tr/min	Jusqu'à 800 tr/min
Rinçage	1400 tr/min	-
Anti-allergie	800 tr/min	Jusqu'à 800 tr/min
Essorage + Vidange	1400 tr/min	Toutes
Main	800 tr/min	Jusqu'à 800 tr/min
Synthétique	1200 tr/min	Jusqu'à 1200 tr/min
Couette	800 tr/min	Jusqu'à 800 tr/min
Jeans/Couleurs sombres	800 tr/min	Jusqu'à 800 tr/min
Rapide 60	1400 tr/min	Toutes
Rapide 12	800 tr/min	Jusqu'à 800 tr/min

REMARQUE













- La vitesse d'essorage maximale réelle peut varier en fonction des conditions de charge. Les valeurs ci-dessus sont arrondies à la centaine la plus proche.

Options et fonctions complémentaires

Vous pouvez utiliser les options et fonctions supplémentaires pour personnaliser les programmes.

Personnalisation d'un programme de lavage

Chaque programme a des paramètres par défaut qui sont sélectionnés automatiquement. Vous pouvez également personnaliser lesdits paramètres à votre guise après avoir sélectionné un programme de lavage.

		90°C	1400
		60°C	1200
		40°C	1000
		30°C	800
		20°C	400
		*	No
1	2	3	4

1 Sélectionnez **Degré de salissure** en appuyant sur le bouton **1**.

- Vous pouvez laver votre linge dans des durées plus courtes ou plus longues, à des températures plus basses ou plus élevées, en sélectionnant un niveau de salissure en fonction du niveau de salissure de votre linge.

REMARQUE

- Les niveaux de salissure sont réglés de manière automatique dans certains programmes. Vous pouvez y apporter des modifications à votre discrétion.
- Si le niveau ne change pas lorsque vous touchez ce bouton, cela signifie qu'il n'existe pas de sélection de niveau de salissure dans le programme que vous avez sélectionné.



2 Sélectionnez **Type de tache** en appuyant sur le bouton **2**.

AVERTISSEMENT

- Afin que la fonction auxiliaire dédiée à la sélection du niveau de salissure puisse remplir

pleinement ses fonctions, ne laissez pas que les taches sur votre linge sèchent et s'y collent.

- Nettoyez préalablement les solides. Appuyez sur les taches nouvellement formées sur votre linge à l'aide d'un morceau de tissu avant de commencer à le laver dans votre produit. Ne frottez pas !

Type de tache	Description
 Tache de sueur	Cette fonction supplémentaire ajoutera un rinçage à froid avant le programme sélectionné. Cela fera tremper le linge dans de l'eau froide pour nettoyer les taches de sueur avant le démarrage du programme de lavage sélectionné.
 Tache de café	Cette fonction supplémentaire ajoutera de nouvelles étapes de lavage pour le programme sélectionné. Cela prolongera la durée de lavage et appliquera un algorithme de lavage pour éliminer la tache.
 Tache d'huile	Cette fonction supplémentaire ajoutera un rinçage à froid avant le programme sélectionné ainsi que de nouvelles étapes de lavage pour ledit programme. Cela fera tremper le linge dans de l'eau froide avant le programme de lavage sélectionné et appliquera un algorithme de lavage pour nettoyer la tache d'huile.

Type de tache	Description
 Mix	Cette fonction supplémentaire ajoutera un rinçage à chaud avant le programme sélectionné ainsi que de nouvelles étapes de lavage pour le programme de lavage sélectionné. Cela fera tremper le linge dans de l'eau chaude pour adoucir les taches mixtes avant le démarrage du programme de lavage sélectionné.

REMARQUE

- Avant de démarrer votre machine, vous pouvez basculer entre les types de taches. Vous ne pouvez pas annuler ou modifier le type de tache sélectionné une fois que vous avez démarré la machine.
- Vous pouvez annuler le programme de lavage de votre machine, puis sélectionner le bon type de tache et redémarrer le programme.
- Si à la fin du lavage les résultats souhaités n'ont pas pu être atteints avec la sélection de tache réglée, vous avez peut-être sélectionné le mauvais type ; redémarrez le cycle de lavage avec la bonne sélection de tache pour éliminer la tache.

3 Sélectionnez la température de l'eau en appuyant sur le bouton **3**.

- Vous pouvez appuyer sur le bouton de réglage destinée à la température de l'eau de lavage pour diminuer de façon progressive la température de l'eau de lavage comprise entre la température maximale de l'eau du programme sélectionné et le lavage à l'eau froide.

4 Sélectionnez la vitesse d'essorage en appuyant sur le bouton **4**.

- Vous pouvez utiliser le bouton de réglage de la vitesse pour régler la vitesse d'essorage de votre linge. Lorsque vous sélectionnez un nouveau programme, la vitesse d'essorage

maximale du programme sélectionné s'affichera sur l'écran destinée à la vitesse d'essorage.

- Vous pouvez appuyer sur le bouton de réglage de la vitesse d'essorage pour réduire de façon progressive la vitesse d'essorage comprise entre la vitesse d'essorage maximale du programme sélectionné et l'option d'annulation de l'essorage.

5 Exécutez le programme personnalisé en appuyant sur le bouton **Départ/Pause**.

- La led **Départ/Pause** de l'affichage électronique clignotera si vous mettez votre machine en mode veille.

Delay (différée)

Vous pouvez régler cette fonction pour que l'appareil démarre automatiquement et s'arrête après un intervalle de temps spécifié.



1 Sélectionner un programme de lavage.

2 Appuyez sur le bouton **Différé** selon les besoins.

3 Appuyez sur le bouton **Départ/Pause**.

REMARQUE

- Après avoir sélectionné la fonction Différer, vous pouvez sélectionner d'autres fonctions sans appuyer sur le bouton **Départ/Pause**, puis vous pouvez appuyer sur le bouton **Départ/Pause** pour activer le temps différé.
- Pour annuler la fonction Différer :
 - Si vous n'avez pas appuyé sur le bouton **Départ/Pause**, continuez d'appuyer sur le bouton **Différé** jusqu'à ce que l'affichage électronique indique la durée du programme que vous avez sélectionné. Une fois que vous

voyez la durée du programme sur l'affichage électronique, cela signifie que la fonction Différé a été annulée.

- Si vous avez appuyé sur le bouton **Départ/Pause** pour démarrer la machine, vous avez juste besoin d'appuyer une fois sur le bouton **Différé**, l'affichage électronique s'éteindra, appuyez sur le bouton **Départ/Pause** pour démarrer le cycle de lavage.

Off » et qu'un autre programme est sélectionné, le programme précédemment sélectionné reprend là où il s'était arrêté.

Pour désactiver le Verrouillage enfant

Appuyez simultanément et maintenez enfoncé le bouton **Options** et **Save+/Rapid** pendant au moins 3 secondes jusqu'à ce que le symbole  disparaisse sur l'affichage électronique.

Barre d'efficacité énergie/eau

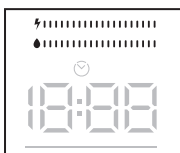

La barre d'efficacité énergie/eau est un indicateur d'efficacité comprenant 2 barres. La barre d'efficacité énergie/eau indique la quantité d'énergie et d'eau consommée. Plus la barre est grande, plus votre consommation d'énergie ou d'eau est élevée. La barre d'efficacité énergie/eau peut s'allonger ou se raccourcir en fonction de la durée du programme sélectionné, du réglage de la température, de la vitesse d'essorage et d'autres fonctions auxiliaires.

Verrouillage enfant

La fonction de Verrouillage enfant vous permet de verrouiller les boutons pour que le cycle de lavage que vous avez choisi ne puisse pas être modifié de façon involontaire.

Pour activer le Verrouillage enfant

Appuyez simultanément et maintenez enfoncé le bouton **Options** et **Save+/Rapid** pendant 3 secondes. Lorsque le Verrouillage enfant est activé,  clignotera sur l'affichage électronique pendant 2 secondes.

REMARQUE

- Si la fonction Verrouillage enfant est activée et qu'un programme est en cours, lorsque le bouton du programme est mis sur la position «

REMARQUE

- Lorsque le Verrouillage enfant est activé et que l'électricité est coupée, la porte reste déverrouillée.

Fonctions auxiliaires

- Position du symbole

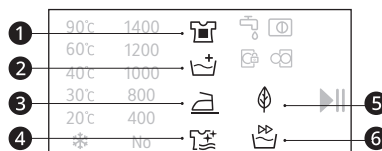

Prélavage

Vous pouvez utiliser cette fonction auxiliaire pour effectuer un prélavage avant le cycle de lavage principal pour votre linge très sale. Lorsque vous utilisez cette fonction, vous devez ajouter du détergent dans le distributeur de prélavage du tiroir à détergent. Pour activer la fonction auxiliaire de prélavage, appuyez sur la touche **Options** jusqu'à ce que le symbole de prélavage (1) s'allume. Si le symbole de prélavage (1) est constamment allumé sur l'écran électronique, cela signifie que la fonction auxiliaire est sélectionnée.

REMARQUE

- Lorsque vous souhaitez sélectionner la fonction auxiliaire de prélavage, si le symbole de prélavage (1) n'apparaît pas sur l'écran, cela signifie que cette fonction n'est pas disponible dans le programme de lavage sélectionné.

Rinçage extra

Vous pouvez utiliser cette fonction auxiliaire pour un rinçage extra de votre linge. Pour activer la fonction de rinçage extra, appuyez sur la touche **Options** jusqu'à ce que le symbole de rinçage extra (②) s'allume. Si le symbole de rinçage extra (②) est constamment affiché sur l'écran électronique, cela signifie que la fonction auxiliaire est sélectionnée.

REMARQUE

- Lorsque vous souhaitez sélectionner la fonction auxiliaire de rinçage extra, si le symbole de rinçage extra (②) n'apparaît pas sur l'écran, cela signifie que cette fonction n'est pas disponible dans le programme de lavage sélectionné.

Repassage facile

Cette fonction vous permet d'avoir des vêtements moins froissés après le lavage. Pour activer la fonction auxiliaire de repassage facile, appuyez sur la touche **Options** jusqu'à ce que le symbole de repassage facile (③) s'allume. Si le symbole de repassage facile (③) est constamment allumé sur l'écran électronique, cela signifie que la fonction auxiliaire est sélectionnée.

REMARQUE

- Lorsque vous souhaitez sélectionner la fonction auxiliaire de repassage facile, si le symbole de repassage facile (③) n'apparaît pas sur l'écran, cela signifie que cette fonction n'est pas disponible dans le programme de lavage sélectionné.

Anti-allergie

Vous pouvez utiliser cette fonction auxiliaire pour ajouter un autre cycle de rinçage pour votre linge. Votre machine utilisera de l'eau chaude dans toutes les étapes de rinçage. (Elle est recommandée pour les vêtements à peau sensible, les vêtements de bébé et les sous-vêtements). Pour activer la fonction auxiliaire anti-allergie, continuez à appuyer sur les **Options** jusqu'à ce que le

symbole de la fonction anti-allergie (④) s'allume. Si le symbole anti-allergie (④) est constamment affiché sur l'écran électronique, cela signifie que la fonction auxiliaire est sélectionnée.

REMARQUE

- Lorsque vous souhaitez sélectionner la fonction auxiliaire anti-allergie, si le symbole anti-allergie (④) n'apparaît pas sur l'écran, cela signifie que cette fonction n'est pas disponible dans le programme de lavage sélectionné.

Mode Écologique+

Votre machine prolongera légèrement la durée du programme de lavage si vous sélectionnez cette fonction auxiliaire. Cependant, il utilisera moins d'énergie et d'eau pour le cycle de lavage. Pour activer cette fonction, vous pouvez toucher le bouton **Save+/Rapid** sur le panneau d'affichage pour allumer le symbole de lavage écologique (⑤).

Mode Rapide

Votre machine raccourcira la durée du programme de lavage si vous sélectionnez cette fonction auxiliaire. (Il est recommandé de charger la machine à la moitié ou moins de la moitié de la capacité du programme de lavage sélectionné). Pour activer cette fonction, vous pouvez toucher le bouton **Save+/Rapid** sur le panneau d'affichage pour allumer le symbole de lavage rapide (⑥).

REMARQUE

- Si vous chargez la machine à la moitié ou moins de la moitié de la capacité du programme de lavage sélectionné, la machine le détectera grâce au système de détection de demi-charge, et ainsi, elle lavera votre linge en utilisant moins d'énergie et moins d'eau et en moins de temps. Le symbole de lavage rapide (⑥) s'allumera de façon automatique sur le panneau d'affichage lorsque votre machine détecte une demi-charge.

MAINTENANCE

⚠ AVERTISSEMENT

- Débrancher l'appareil avant de le nettoyer afin d'éviter tout risque de choc électrique. Le non-respect de cet avertissement peut entraîner des blessures graves, un incendie, un choc électrique ou la mort.
- Ne jamais utiliser de produits chimiques, nettoyeurs abrasifs ou solvants pour nettoyer l'appareil. Ceux-ci peuvent endommager la finition.

Nettoyage après chaque lavage

Que dois-je nettoyer

Toujours retirer les éléments du lave-linge une fois le cycle terminé. Laisser des articles humides dans le lave-linge peut causer des plis, un transfert de couleur et des odeurs.

- Une fois le cycle de lavage terminé, essuyer la porte et le joint de porte pour éliminer toute humidité.
- Laisser la porte légèrement ouverte pour sécher le tambour.
- Essuyer l'appareil avec un chiffon sec pour enlever toute l'humidité.

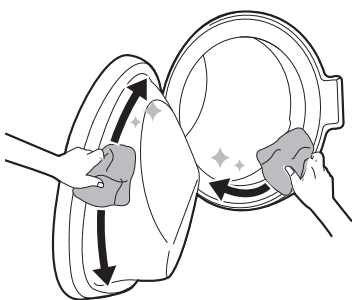

⚠ AVERTISSEMENT

- Ne laisser la porte ouverte pour sécher l'intérieur de l'appareil que si les enfants sont surveillés à la maison.

Nettoyer L'extérieur et du Tambour

Un bon entretien de votre appareil peut prolonger sa durée de vie.

Extérieur

- Essuyer immédiatement tout déversement.
- Essuyer avec un chiffon humide, puis à nouveau avec un chiffon sec en s'assurant qu'il n'y ait pas d'humidité dans les joints ou les fentes du boîtier.
- Ne pas appuyer sur la surface ou l'écran avec des objets pointus.

Porte

- Laver l'extérieur et l'intérieur avec un chiffon humide, puis sécher avec un chiffon doux.

Tambour

- Ne laissez pas d'objets métalliques tels que des aiguilles, des trombones, des pièces de monnaie, etc. dans votre machine. Ces objets entraînent la formation de taches de rouille dans le tambour.
- Pour nettoyer de telles taches de rouille, utilisez un produit de nettoyage sans chlore et suivez les instructions du fabricant du produit de nettoyage. N'utilisez jamais de laine métallique ou d'autres objets durs pour le nettoyage des taches de rouille.

⚠ AVERTISSEMENT

- Ne pas essayer de séparer les panneaux ou de démonter l'appareil. Ne pas appliquer d'objets pointus sur le panneau de commande afin de faire fonctionner l'appareil.

Nettoyer l'appareil périodiquement

Nettoyage du filtre d'entrée d'eau

⚠ AVERTISSEMENT

- Les filtres de la vanne d'arrivée d'eau peuvent s'encrasser à cause de la qualité de l'eau ou du manque d'entretien requis et peuvent tomber en panne. Cela peut provoquer une fuite d'eau. De telles pannes ne sont pas couvertes par la garantie.

Le filtre d'entrée d'eau recueille le calcaire ou les sédiments qui peuvent être présents dans l'eau fournie à l'appareil. Nettoyez le filtre d'entrée **tous les 2 mois** ou le plus souvent si l'eau est très dure ou contient des traces de calcaire.

- Fermer les robinets d'arrivée d'eau vers l'appareil si l'appareil doit être laissé pendant une certaine période (par ex. vacances), surtout s'il n'y a pas d'évacuation au sol (rigole) à proximité immédiate.

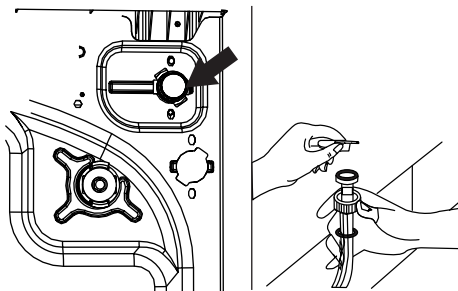

- 1 Couper l'alimentation électrique, fermer le robinet d'eau et dévisser le tuyau d'arrivée d'eau.

- Pour retirer le filtre d'entrée d'eau de la vanne d'arrivée d'eau, utiliser une paire de pinces à bec long pour tirer doucement sur la barre en plastique sur le filtre.
- Un second filtre d'entrée d'eau se trouve dans l'extrémité du robinet du tuyau d'arrivée d'eau. Pour retirer le second filtre d'entrée d'eau, utiliser une paire de pinces à long bec pour tirer doucement sur la barre en plastique sur le filtre.

- 2 Nettoyer soigneusement le filtre à l'aide d'une brosse douce, le laver à l'eau savonneuse et rincer abondamment.

- 3 Réinsérer le filtre en le poussant doucement pour le remettre en place.

Nettoyage du filtre de la pompe de vidange

Le filtre de vidange recueille des fils et petits objets qui peuvent avoir été laissés accidentellement dans les vêtements. Veillez à ce que le filtre soit propre **tous les 2 mois** afin d'assurer le bon fonctionnement de votre appareil.

Laissez l'eau refroidir avant de nettoyer le filtre de la pompe de vidange.

Pour nettoyer le filtre de la pompe

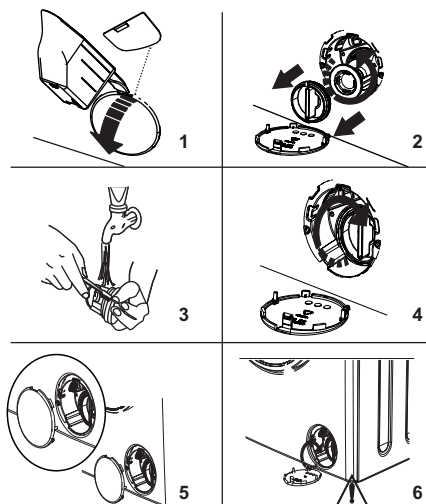

- 1 Vous pouvez utiliser la pelle à lessive (*) fournie avec votre machine ou la plaque de niveau du détergent liquide pour ouvrir le couvercle de la pompe.
- 2 Introduire l'extrémité de la pelle à lessive ou de la plaque de niveau du détergent liquide dans l'ouverture du couvercle et appuyer doucement vers l'arrière. Le couvercle s'ouvrira.
 - Placer un récipient sous le couvercle du filtre pour recueillir l'eau résiduelle contenue dans la machine avant d'ouvrir le couvercle du filtre.
 - Desserrer le filtre en le tournant dans le sens inverse des aiguilles d'une montre et le retirer en tirant. Attendre que l'eau s'évacue.

REMARQUE

- Selon la quantité d'eau contenue dans la machine, vous devrez peut-être vider le récipient de collecte d'eau plusieurs fois

- 3 Retirer tout corps étranger sur le filtre à l'aide d'une brosse douce.
- 4 Après le nettoyage, remonter le filtre en l'insérant puis en le tournant dans le sens des aiguilles d'une montre.
- 5 Lors de la fermeture du couvercle de la pompe, s'assurer du positionnement des fixations à l'intérieur du couvercle dans les trous situés sur le côté du panneau avant.
- 6 Fermer le couvercle du filtre.

⚠ ATTENTION

- Lors de la vidange, prendre garde à la température élevée de l'eau.

Nettoyage du bac distributeur

La lessive et l'assouplissant peuvent s'accumuler dans le bac distributeur. Les lessives liquides peuvent rester sous le bac distributeur et ne pas se distribuer complètement. Enlever le bac et les inserts et vérifier l'accumulation de produits de nettoyage **tous les 2 mois**.

- 1 Tirez le bac vers l'avant jusqu'à ce qu'il soit complètement déployé.

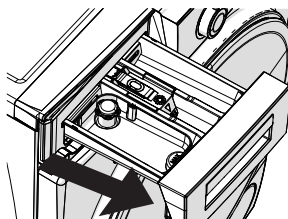

- 2 Appuyez sur la zone indiquée ci-dessous à l'intérieur du bac à lessive que vous avez tiré jusqu'à ce qu'il soit complètement déployé, et continuez à tirer et à retirer le bac à lessive de son emplacement

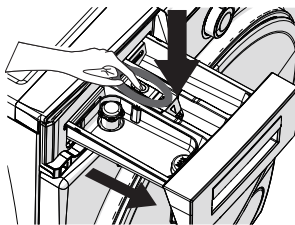

- 3 Retirez le bac à lessive et démontez le bouchon de rinçage. Nettoyez-le soigneusement pour éliminer complètement tout résidu d'assouplissant. Remontez le bouchon de rinçage après le nettoyage et vérifiez qu'il est bien installé.

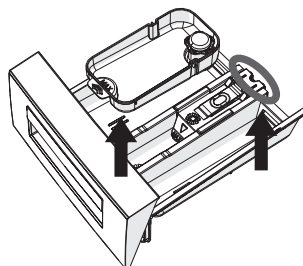

- 4** Rincez à l'aide d'une brosse et beaucoup d'eau. Recueillez les résidus stockés dans la fente du bac à lessive pour qu'ils ne tombent pas à l'intérieur de votre machine.
- 5** Après le nettoyage, essuyer toute humidité avec une serviette ou un chiffon sec.
- 6** Remonter les composants du bac dans les compartiments appropriés et insérer le bac distributeur de lessive.



DÉPANNAGE

Le fonctionnement de votre appareil peut entraîner des erreurs et des dysfonctionnements. Les tableaux suivants contiennent les causes possibles et les remarques permettant de résoudre un message d'erreur ou un dysfonctionnement. Il est recommandé de lire attentivement les tableaux ci-dessous afin d'économiser le temps et l'argent que vous pourriez perdre en appelant le centre de service LG Electronics.

Avant d'appeler le service

Votre appareil est équipé d'un système de surveillance automatique des pannes pour détecter et diagnostiquer les problèmes à un stade précoce. Si votre appareil ne fonctionne pas correctement ou ne fonctionne pas du tout, vérifiez les tableaux suivants avant d'appeler le centre de service LG Electronics.

Messages d'erreur

Symptômes	Cause possible et solution
 E01	<p>La porte de l'appareil n'est pas bien fermée.</p> <ul style="list-style-type: none"> Fermez correctement la porte jusqu'à ce que vous entendiez un clic. Si l'appareil continue de signaler un défaut, mettez votre machine hors tension, débranchez-la et contactez immédiatement l'agent de service après-vente agréé le plus proche.
 E02	<p>La pression de l'eau ou le niveau d'eau à l'intérieur de l'appareil peut être faible.</p> <ul style="list-style-type: none"> Vérifiez que le robinet est complètement ouvert. L'eau de ville peut être coupée. Si le problème persiste, votre machine s'arrêtera de façon automatique au bout d'un moment. Débranchez la machine, fermez le robinet et contactez l'agent de service après-vente agréé le plus proche.
 E03	<p>La pompe est défectueuse, le filtre de la pompe est bouché ou le raccordement électrique de la pompe est défectueux.</p> <ul style="list-style-type: none"> Nettoyez le filtre de la pompe. Contactez l'agent de service après-vente agréé le plus proche si le problème persiste.
E04	<p>L'appareil contient une quantité excessive d'eau.</p> <ul style="list-style-type: none"> L'appareil évacuera l'eau tout seul. Une fois l'eau évacuée, mettez l'appareil hors tension et débranchez-le. Fermez le robinet et contactez l'agent de service après-vente agréé le plus proche.

Bruits éventuellement audibles

Symptômes	Cause possible et solution
Bruit de cliquetis	<p>Des corps étrangers comme des clés, des pièces de monnaie ou des épingles de sûreté peuvent être présents dans le tambour.</p> <ul style="list-style-type: none"> • Arrêter l'appareil, vérifier que le tambour ne contient aucun corps étranger. Si le bruit persiste après le redémarrage de l'appareil, contacter le service.
Claquement	<p>Des vêtements lourds peuvent produire un claquement. C'est généralement normal.</p> <ul style="list-style-type: none"> • Si le son continue, l'appareil est probablement déséquilibré. Arrêter et répartir les vêtements.
	<p>Les vêtements peuvent être déséquilibrés.</p> <ul style="list-style-type: none"> • Mettre le programme en pause et répartir les vêtements une fois la porte déverrouillée.
Bruit de vibration	<p>Les matériaux d'emballage ne sont pas enlevés.</p> <ul style="list-style-type: none"> • Enlever les matériaux d'emballage.
	<p>Les vêtements peuvent être répartis de façon inégale dans le tambour.</p> <ul style="list-style-type: none"> • Mettre le programme en pause et répartir les vêtements une fois la porte déverrouillée.
	<p>Tous les pieds de nivellement ne reposent pas de façon ferme et uniforme au sol.</p> <ul style="list-style-type: none"> • Voir la Mise à niveau de l'appareil pour régler la mise à niveau de l'appareil.
	<p>Le sol n'est pas assez rigide.</p> <ul style="list-style-type: none"> • Vérifier si le sol est stable et ne fléchit pas. Voir les Exigences du lieu d'installation pour sélectionner le bon emplacement.

Utilisation

Symptômes	Cause possible et solution
Fuite d'eau.	<p>Les tuyaux de vidange du domicile sont obstrués.</p> <ul style="list-style-type: none"> • Déboucher les tuyaux sanitaires. Contacter un plombier si nécessaire.
	<p>Fuite causée par une mauvaise installation du tuyau de vidange ou tuyau de vidange bouché.</p> <ul style="list-style-type: none"> • Nettoyer et redresser le tuyau de vidange. Vérifier et nettoyer le filtre de vidange régulièrement.
	<p>Le bouchon du filtre de la pompe de vidange n'est pas correctement installé.</p> <ul style="list-style-type: none"> • Remonter le filtre de la pompe de vidange.

Symptômes	Cause possible et solution
L'appareil ne fonctionne pas.	L'appareil est débranché. <ul style="list-style-type: none"> • S'assurer que le cordon soit bien branché dans une prise.
	L'alimentation en eau est coupée. <ul style="list-style-type: none"> • Ouvrir complètement le robinet d'alimentation en eau.
	Les commandes ne sont pas correctement réglées. <ul style="list-style-type: none"> • S'assurer que le programme soit correctement réglé. Fermer la porte et appuyer sur le bouton Départ/Pause.
	La porte est ouverte. <ul style="list-style-type: none"> • Fermer la porte et s'assurer que rien n'est pris sous la porte l'empêchant de se fermer complètement.
	Un disjoncteur / fusible est désenclenché / grillé. <ul style="list-style-type: none"> • Vérifier les disjoncteurs / fusibles du domicile. Remplacer les fusibles ou réenclencher le disjoncteur. L'appareil doit être sur un circuit de dérivation dédié. L'appareil reprendra le programme où il l'a arrêté une fois le courant rétabli.
L'appareil ne fonctionne pas.	Départ/Pause n'a pas été appuyé après qu'un programme a été réglé. <ul style="list-style-type: none"> • Appuyez sur le bouton Départ/Pause.
	Pression d'eau extrêmement faible. <ul style="list-style-type: none"> • Vérifier un autre robinet au domicile pour faire en sorte que la pression de l'eau soit adéquate.
	L'appareil chauffe l'eau ou produit de la vapeur. <ul style="list-style-type: none"> • La tambour peut cesser de fonctionner temporairement pendant certains cycles, tandis que l'eau est chauffée sans danger à une température définie.
L'appareil s'arrête pendant quelques minutes puis redémarre.	Un dispositif de protection du moteur a été activé pour empêcher la surchauffe du moteur. <ul style="list-style-type: none"> • C'est normal. Si le dispositif de protection du moteur s'active, l'appareil s'arrêtera pendant quelques minutes puis redémarrera.
Les boutons peuvent ne pas fonctionner correctement.	L'option Verrouillage enfant est activée. <ul style="list-style-type: none"> • Désactivez la fonction Verrouillage enfant si nécessaire.
La porte ne s'ouvre pas.	La porte ne peut pas être ouverte pour des raisons de sécurité une fois l'appareil démarré. <ul style="list-style-type: none"> • C'est normal. Vous pouvez ouvrir la porte en toute sécurité après que l'icône  s'éteint.
L'appareil ne se remplit pas correctement.	Le filtre d'entrée est bouché. <ul style="list-style-type: none"> • S'assurer que les filtres d'entrée sur les robinets de remplissage ne sont pas obstrués.

Symptômes	Cause possible et solution
L'appareil ne se remplit pas correctement.	Les tuyaux d'entrée peuvent être pliés. <ul style="list-style-type: none"> • Vérifier que les tuyaux d'entrée ne sont pas entortillés ou obstrués.
	Alimentation en eau insuffisante. <ul style="list-style-type: none"> • S'assurer que les robinets d'eau chaude et froide soient tout le temps ouverts.
	Les tuyaux d'alimentation chaude et froide sont inversés. <ul style="list-style-type: none"> • Vérifier les raccords du tuyau d'alimentation.
L'appareil ne vide pas l'eau.	Tuyau de vidange plié. <ul style="list-style-type: none"> • S'assurer que le tuyau de vidange ne soit pas plié.
	Drain situé au-delà de 1 m au-dessus du sol. <ul style="list-style-type: none"> • Assurez-vous que le flexible de vidange ne dépasse pas 1 m au-dessus du fond de l'appareil.
La lessive n'est pas complètement ou pas du tout distribuée.	Trop de lessive utilisée. <ul style="list-style-type: none"> • Suivre les directives fournies par le fabricant de la lessive.
	Il se peut que le filtre de la pompe de vidange soit bloqué. <ul style="list-style-type: none"> • Nettoyer le filtre de vidange.
Le temps de cycle est plus long que d'habitude.	La charge est trop faible. <ul style="list-style-type: none"> • Ajouter plus d'articles pour permettre à l'appareil d'équilibrer les charges.
	Des articles lourds sont mélangés avec des articles plus légers. <ul style="list-style-type: none"> • Essayer toujours de laver des articles de poids similaire pour permettre à l'appareil de répartir uniformément le poids de la charge pour l'essorage.
	La charge est déséquilibrée. <ul style="list-style-type: none"> • Répartir manuellement la charge si des articles s'enchevêtrent.
La fin du cycle est retardée	Un balourd est détecté ou le programme d'élimination de mousse est activé. <ul style="list-style-type: none"> • C'est normal. Le temps restant affiché à l'écran est seulement une durée estimée. La durée réelle peut varier.

Performance

Symptômes	Cause possible et solution
Mauvaise élimination des taches	Taches apparues antérieurement. <ul style="list-style-type: none"> • Les articles qui ont été préalablement lavés peuvent avoir des taches qui ont été fixées. Ces taches peuvent être difficiles à enlever et peuvent exiger le lavage à la main ou le pré-traitement pour aider à enlever les taches.

Symptômes	Cause possible et solution
Taches	<p>L'eau de Javel ou l'assouplissant est distribué trop tôt.</p> <ul style="list-style-type: none"> Le compartiment de distributeur est surchargé. Il provoque la distribution rapide de l'eau de Javel ou de l'assouplissant. Mesurez toujours l'eau de Javel ou l'assouplissant pour éviter un débordement. Fermer en douceur le distributeur de lessive.
	<p>L'eau de Javel ou l'assouplissant a été ajouté directement aux vêtements dans le tambour.</p> <ul style="list-style-type: none"> Toujours utiliser le distributeur de lessive pour s'assurer que l'eau de Javel ou l'assouplissant soit correctement distribué au bon moment dans le programme.
	<p>Les vêtements ne sont pas correctement triés.</p> <ul style="list-style-type: none"> Laver toujours les couleurs foncées séparément des couleurs claires et des blancs pour prévenir la décoloration. Ne jamais laver les articles très sales avec des articles peu sales.
Froissement	<p>L'appareil n'est pas rapidement déchargé.</p> <ul style="list-style-type: none"> Toujours retirer les éléments de l'appareil une fois le programme terminé.
	<p>L'appareil est surchargé.</p> <ul style="list-style-type: none"> L'appareil peut être complètement chargé, mais le tambour ne doit pas être surchargé d'articles. La porte de l'appareil doit être facilement fermée.
	<p>Les tuyaux d'alimentation en eau chaude et froide sont inversés.</p> <ul style="list-style-type: none"> Un rinçage à l'eau chaude peut résoudre le froissement des vêtements. Vérifier les raccords du tuyau d'alimentation.
	<p>Il se peut que la vitesse d'essorage soit trop élevée.</p> <ul style="list-style-type: none"> Régler la vitesse d'essorage en fonction du type de vêtement.

Odeur

Symptômes	Cause possible et solution
Odeur de renfermé ou de moisi dans l'appareil.	<p>Les odeurs peuvent se produire si le tuyau de vidange n'est pas correctement installé, provoquant le siphonnage (l'eau retournant à l'intérieur de l'appareil).</p> <ul style="list-style-type: none"> Lors de l'installation du tuyau de vidange, assurez-vous qu'il ne sera pas coudé ou bouché.
	<p>Si le distributeur de lessive n'est pas nettoyé régulièrement, des odeurs peuvent se produire en raison de la moisissure ou de substances étrangères.</p> <ul style="list-style-type: none"> Retirer et nettoyer le distributeur de lessive, en particulier le haut et le bas de l'ouverture du distributeur.

Effectuer une Évacuation D'urgence de L'eau et Ouvrir la Porte Verrouillée

Lorsque l'appareil est en marche, la porte restera verrouillée en cas de coupure de courant ou lorsque le programme n'est pas encore terminé.

- 1 Débrancher l'appareil.
- 2 Évacuez l'eau en suivant les instructions données dans « Nettoyer le filtre de la pompe de vidange ».
- 3 Baisser le mécanisme d'ouverture de la porte de secours à l'aide d'un outil et ouvrez la porte en même temps.



- 4 Déplacez la poignée d'ouverture d'urgence en position ouverte après avoir refermé, si la porte reste verrouillée.

Service clientèle

Contactez le centre d'informations client LG Electronics.

- Pour trouver un personnel technique agréé de LG Electronics, visitez notre site Web à l'adresse **www.lg.com** et suivez les instructions y figurant.
- Il ne vous est pas recommandé d'effectuer une réparation puisque cela pourrait endommager gravement l'appareil et annuler la garantie.
- Les pièces de rechange référencées dans la Réglementation 2019/2023 sont disponibles pour une durée minimale de 10 ans.

ANNEXE

Données techniques

Données de consommation

Description de l'unité

kg : Charge du linge

h:mm : Durée du programme

kWh : Consommation d'énergie

°C : Température maximale à l'intérieur du textile traité

Litres : Consommation d'eau

tr/min : Vitesse d'essorage maximale

% : Humidité résiduelle à la fin de la phase d'essorage. Plus la vitesse d'essorage est élevée, plus le bruit est important et plus le taux d'humidité résiduelle est bas.

Programmes communs

Programme	kg	h:mm	kWh	°C	Litres	tr/min	%
Coton 90 °C	9	3:15	2,300	81	76	1330	53,0
Coton 60 °C	9	2:25	0,950	56	39	1330	53,0
Coton 20 °C	4,5	0:59	0,100	17	33	1330	53,0
Rapide 60	4	1:00	0,740	54	30	1330	53,0
Synthétique	3,5	1:50	0,710	44	49	1200	28,0
Eco 40-60 (Pleine)*1	9	3:48	0,962	38	56	1330	52,5
Eco 40-60 (Moitié)*1	4,5	2:45	0,342	26	31	1330	52,5
Eco 40-60 (Quart)*1	2,5	2:15	0,193	23	22	1330	52,5

*1 Elle est capable de nettoyer le linge en coton normalement sale déclaré lavable à 40 °C ou 60 °C, dans le même cycle, et ce programme est utilisé pour évaluer la conformité avec la législation de l'UE relative à l'écoconception (UE 2019/2023).

REMARQUE

- Les valeurs des programmes communs, à l'exception du cycle **Eco 40-60**, ne sont fournies qu'à titre indicatif.
- Scannez le code QR indiqué sur l'étiquette énergétique fournie avec l'appareil, qui mentionne un lien Web vers les informations relatives aux performances de l'appareil dans la base de données UE EPREL. Conservez l'étiquette énergétique, le manuel du propriétaire et tous les autres documents fournis avec l'appareil pour toute référence ultérieure.

REMARQUE

- Vous trouverez le nom du modèle sur l'étiquette de valeurs nominales de l'appareil, ouvrez la porte située juste à côté de l'ouverture du tambour.
 - Pour trouver les mêmes informations dans EPREL, visitez le site <https://eprel.ec.europa.eu> et lancez la recherche en utilisant le nom du modèle. (Valide à partir du 1er mars 2021)
-

Note pour les clients

Le Règlement UE 2019/2023, valable à partir du 1er mars 2021, est lié aux classes d'efficacité énergétique par le Règlement UE 2019/2014.

- Les résultats des tests dépendent de la pression de l'eau, de la dureté de l'eau, de la température d'arrivée d'eau, de la température ambiante, du type et de la quantité de la charge, du degré de salissure, de la lessive utilisée et des fluctuations de l'alimentation électrique et d'options supplémentaires choisies.

Note

