

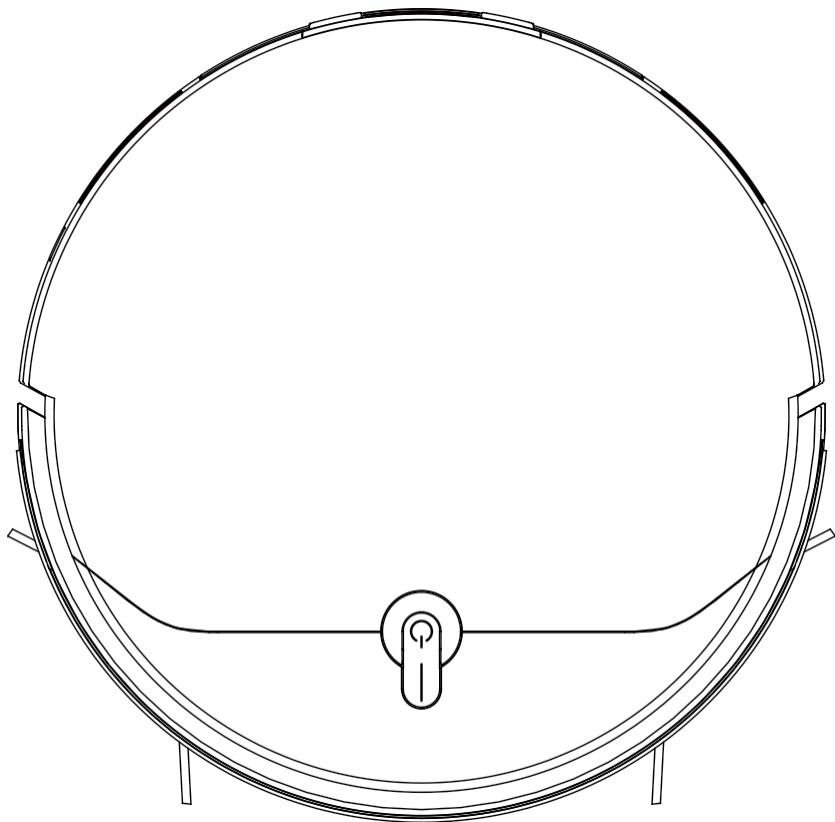

Gebruikershandleiding

EZIclean® I-BOT Z5



Lees alle instructies voordat u het product gebruikt. Bewaar deze instructies voor toekomstig gebruik.

Veiligheidsspecificaties

Wees voorzichtig en volg de instructies bij het gebruik van dit product. Lees de volledige gebruiksaanwijzing voor het eerste gebruik en berg het product op de juiste manier op.

ⓘ Attentie

1. Verwijder mogelijke problemen snel tijdens het schoonmaken. Voordat u het apparaat gebruikt, moet u voorwerpen zoals netsnoeren en losse voorwerpen van de vloer oprapen om te voorkomen dat de doorgang van het apparaat wordt geblokkeerd. Vouw de franjes van het tapijt onder het tapijt en voorkom dat gordijnen, tafelkleden enz. de vloer raken.
2. Als er een overhangende omgeving is, zoals een trap, test het product dan om te zien of het de rand van het overhangende gebied kan detecteren zonder te vallen. Er moet een fysieke barrière worden geplaatst aan de rand van het overhangende gebied om te voorkomen dat het product valt. Zorg ervoor dat de fysieke barrière geen letsel veroorzaakt, bijvoorbeeld bij struikelen.
3. Gebruik het product alleen volgens de instructies in deze handleiding. Gebruik alleen accessoires die worden aanbevolen of verkocht door de fabrikant.
4. Zorg ervoor dat het voltage van de voedingsbron overeenkomt met het voltage dat wordt aangegeven op het dockingstation.
5. Zorg ervoor dat de stofbak en filters op hun plaats zitten voordat je het product gebruikt.
6. Als het netsnoer beschadigd is, moet het worden vervangen door een vakman van de fabrikant, zijn onderhoudsdienst of een vergelijkbare dienst. Dit om gevaar te voorkomen.
7. Zet de schakelaar uit voordat u het apparaat schoonmaakt of er onderhoud aan pleegt.
8. Voor reiniging en onderhoud moet de stekker uit het stopcontact worden gehaald.
9. Voordat u het product weggooit, verwijdert u het uit het dockingstation, schakelt u de stroomschakelaar uit en verwijdert u de batterij.
10. Haal de stekker uit het stopcontact als het product langere tijd niet wordt gebruikt.
11. Voordat u het product weggooit, moeten de batterijen worden verwijderd en afgevoerd in overeenstemming met de plaatselijke wet- en regelgeving.
12. Houd u aan de plaatselijke wet- en regelgeving met betrekking tot het afvoeren van gebruikte batterijen.

13. Het product mag niet worden gebruikt door kinderen jonger dan 8 jaar of door verstandelijk gehandicapten.
Als dergelijk gebruik noodzakelijk is, doe dit dan onder toezicht en advies van een verantwoordelijk persoon. Dit product is geen speelgoed. Laat kinderen er niet op rijden of mee spelen.
14. Alleen voor gebruik binnenshuis. Niet buitenshuis, in commerciële of industriële omgevingen gebruiken.
15. Gebruik het product niet in een ruimte waar baby's of kinderen slapen.
16. Gebruik het apparaat niet als het netsnoer of de stekker beschadigd is. Gebruik het apparaat niet als het gevallen of beschadigd is, als het buitenshuis is gebruikt of als er water is binnengedrongen. Om letsel te voorkomen, moet u het product terugsturen naar de fabrikant of naar een servicecentrum voor reparatie.
17. Gebruik het product volgens de instructies in de handleiding. Het bedrijf is niet aansprakelijk voor schade of letsel veroorzaakt door onjuist gebruik.

Waarschuwing

1. Alleen het originele dockingstation dat exclusief door de fabrikant is toegewezen, mag worden gebruikt. Gebruikers mogen de batterij niet zelf vervangen. Als u denkt dat de batterij beschadigd is, neem dan contact op met de fabrikant, een erkende winkelier of een vakman van een soortgelijke dienst om de batterij te laten vervangen.
2. Gebruik het product niet in een omgeving met open vuur of breekbare voorwerpen.
3. Het is verboden om het product te gebruiken in een extreem warme (meer dan 40°C) of extreem koude (onder 0°C) omgeving.
het milieu.
4. Zorg ervoor dat alle delen van het menselijk lichaam, zoals haar, kleding, vingers, enz. uit de buurt blijven van openingen en onderdelen van het apparaat.
5. Gebruik het product niet op natte of drassige vloeren.
6. Gebruik dit apparaat niet om voorwerpen op te rapen die het product kunnen blokkeren, zoals stenen, plastic, enz.

oud papier, enz.

7. Het product mag geen brandbare materialen opzuigen zoals benzine, toner van printers of kopieerapparaten en kleurpoeder. Het product mag niet worden gebruikt in schone ruimten die ontvlambare materialen bevatten.
8. Zorg dat het apparaat geen brandende voorwerpen opvangt zoals sigaretten, lucifers, as of andere voorwerpen die brand kunnen veroorzaken.

9. Plaats geen voorwerpen in de buurt van de aanzuigopening. Gebruik het apparaat niet als de aanzuigopening geblokkeerd is. Verwijder stof, pluizen, haar, enz. van de aanzuigopening voor een goede luchtcirculatie.
10. Behandel het netsnoer voorzichtig om beschadiging te voorkomen. Het netsnoer mag niet worden gebruikt om het apparaat te trekken of op te tillen.
Het product mag niet over het netsnoer worden geleid en het snoer moet uit de buurt van warmtebronnen worden gehouden. Het product mag niet over het netsnoer worden geleid en het snoer moet uit de buurt van warmtebronnen worden gehouden.
11. Gebruik geen beschadigd dockingstation. Als het dockingstation beschadigd is, zal het moet worden gerepareerd of vervangen door de fabrikant, een geautoriseerde dealer of een vergelijkbare serviceprofessional. Dit om gevaar te voorkomen.
12. Verbrand het product NIET, zelfs niet als het ernstig beschadigd is. Dit kan een explosie veroorzaken.

Instructies voor het verwijderen van batterijen

Als u de batterij wilt weggooien, doe dit dan niet bij het gewone ongesorteerde huisvuil. Als eindgebruiker moet u de batterij naar het dichtstbijzijnde recyclingcentrum brengen.

De volgende instructies zijn niet bedoeld voor de algemene gebruiker, maar voor de eindgebruiker van de batterijvernietiger. De chemische stoffen in de ingebouwde batterij van de robot kunnen schadelijk zijn voor het milieu. Zorg ervoor dat u de batterij uit het lichaam verwijdert voordat u de robot weggooit. De batterij moet worden afgevoerd naar een geschikt recyclingcentrum.

Waarschuwing! Lekkende batterijen kunnen letsel veroorzaken! Als de batterij lekt, mag de vloeistof niet in contact komen met uw huid of ogen. Bij onopzettelijk contact, het getroffen gebied spoelen met veel water. Raadpleeg een arts als u zich nog steeds onwel voelt.

Verwijder de batterij Let op :

De volgende informatie is alleen van toepassing op het weggooien van deze robot en is geen instructie voor dagelijks gebruik! De batterij mag alleen worden verwijderd als deze volledig leeg is. De batterij mag NOOIT in contact komen met metalen voorwerpen.

Volg de onderstaande stappen om de batterij te verwijderen.

Laat de robot draaien zonder het dockingstation aan te raken totdat deze volledig is uitgeschakeld. Schakel de robot uit.

Verwijder de schroeven van het batterijdeksel.

Verwijder het batterijdeksel.

Koppel de batterijaansluiting los en verwijder de batterij.

1. Productpresentatie	6
2. Gebruik van het product	10
3. Onderhoud onderdelen	16
4. Veelvoorkomende problemen oplossen	20
5. Productkenmerken	22

1. Productintroductie / 1.1 Paklijst

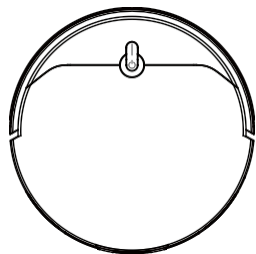

Robot



Stofbak/waterreservoir
(voorgemonteerd)



Gebruikershandleiding van het product

Gebruikershandleiding

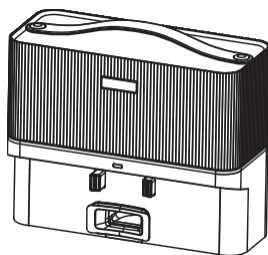

Zuigdock
+ netsnoer

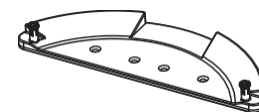
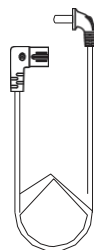

Microvezel achterkant

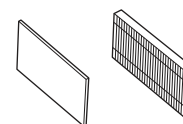

Filters voor stofbakken

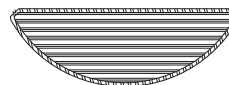

Microvezel

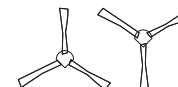

Zijborstels

* De illustraties in deze handleiding dienen als voorbeeld.

1. Productintroductie / 1.1 Paklijst

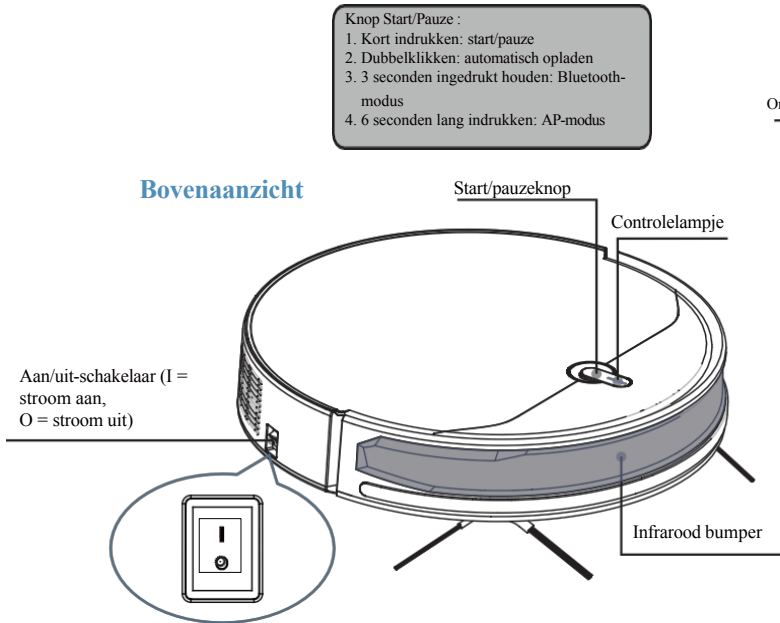

Beschrijving van de robotindicator :

1. Het blauwe lampje brandt altijd: in stand-by en in bedrijf.
2. Blauw licht knippert: terug naar laadstatus, opladen.
3. Knipperend oranje lampje: batterij bijna leeg, verbindingsmodus, storing.

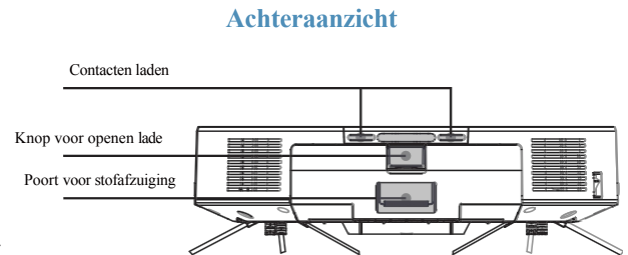
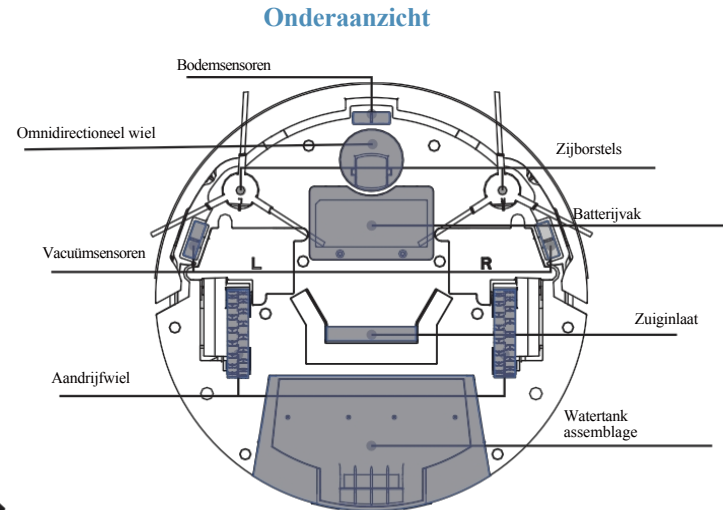

Stofbak waterreservoir (voorgemonteerd)

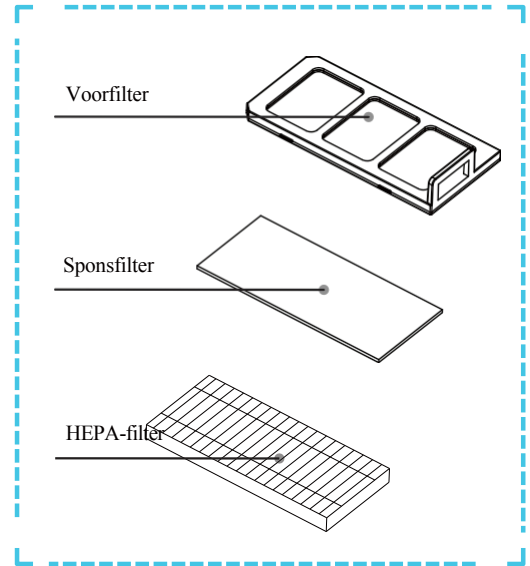
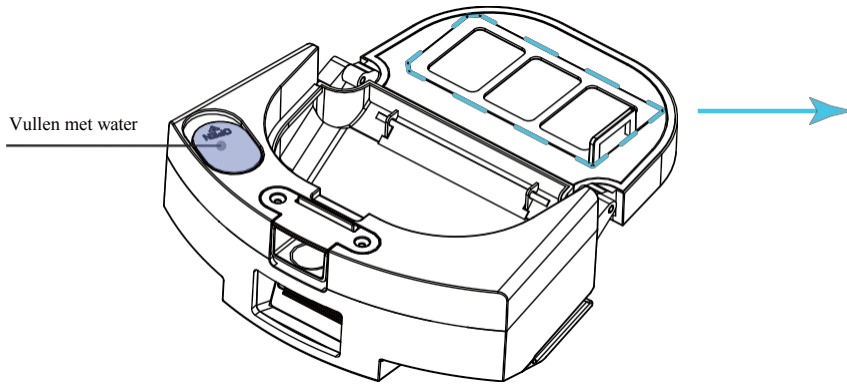

Docking station voor automatische stofverwijdering

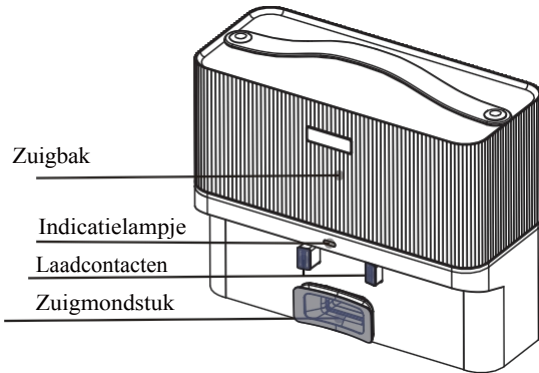

Beschrijving van de indicator van het dockingstation.

1. Het blauwe lampje brandt altijd: stand-by, opladen, afstoffen.
2. Rood lampje knippert: fout, geen afvalbak geïnstalleerd.

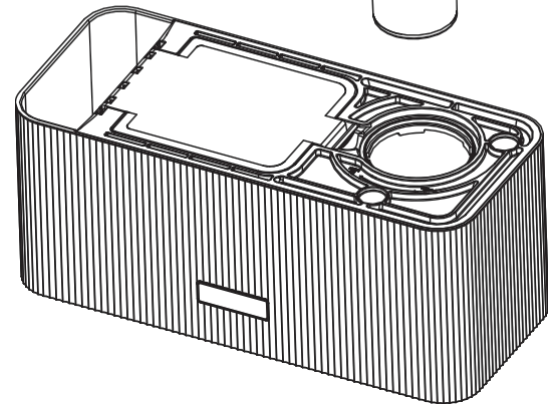
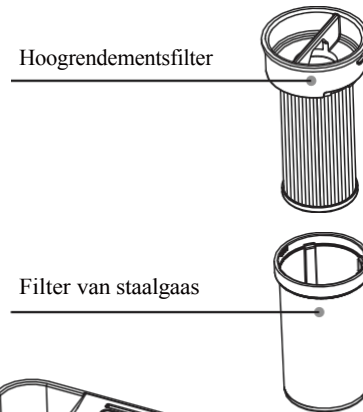
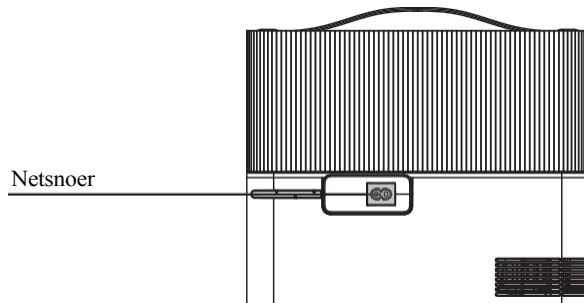

2. Gebruik van het product /2.1 Voorzorgsmaatregelen

Vloeren voorbereiden voor het schoonmaken

Voordat u het apparaat gebruikt, moet u meubels zoals tafels en stoelen, vloerventilatoren en andere voorwerpen op een ordelijke manier opbergen. Berg lage voorwerpen, zoals een weegschaal, op en organiseer ze om de schoonmaakruimte te optimaliseren.

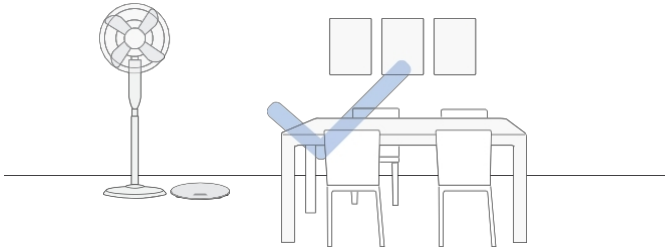

Preventie van vallen

Als de robot zijn taak uitvoert bij de ingang van een duplex trap, aan de rand van de treden, etc., plaats dan fysieke barrières om de veiligheid en soepele werking van de robot te garanderen.

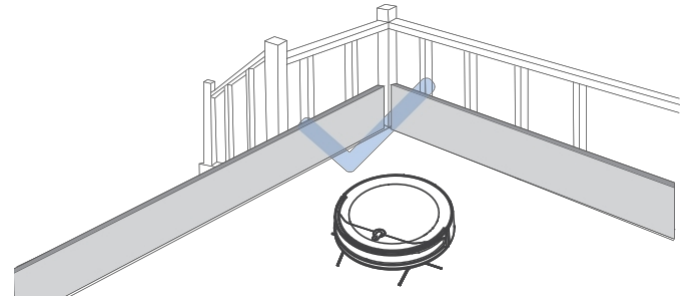

Raap diverse voorwerpen zoals touwen, lappen en slippers van de vloer op om de efficiëntie van de robot te verbeteren.



Als je vloerkleed franjes heeft, vouw deze dan van tevoren onder het vloerkleed.
*Gebruik de reinigingsfunctie niet op tapijt.



Vermijd om in smalle ruimtes voor de robot te staan. Zo kan de robot het schoon te maken gebied herkennen.

2. Productgebruik / 2.2 Voorbereiding

1

Verwijder de beschermfolie en watten

Verwijder voor gebruik de beschermfolie en watten van het dockingstation van de robot.

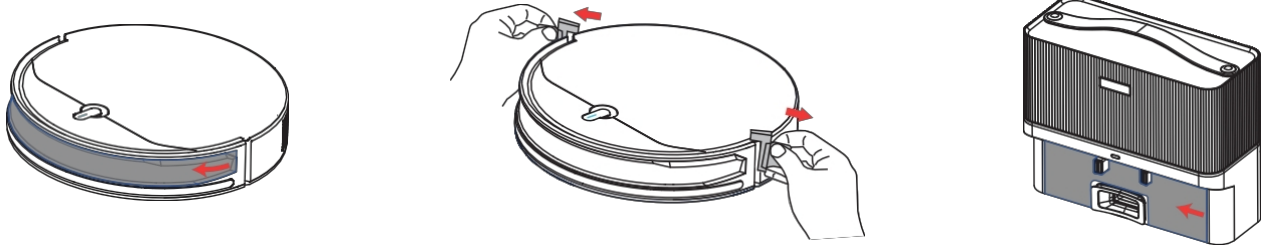

2

Correcte installatie van zijborstels

Merk op dat de L- en R-tekens op de zijborstel overeenkomen met die op de robot.

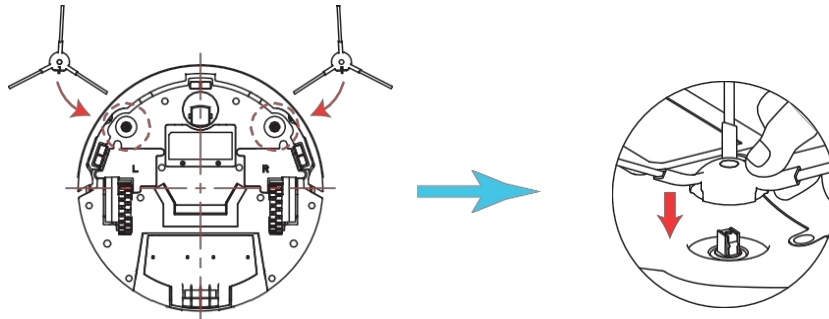

2. Het product gebruiken /2.3 De robot laden

1 Een geschikte locatie vinden voor het dockingstation

Steek de stekker in het stopcontact. Op dit moment brandt het indicatorlampje van het dockingstation nog. Plaats het docking station op een stevige horizontale ondergrond, tegen een muur. Plaats geen voorwerpen dichters dan 0,5 m naar links, 0,5 m naar rechts en 1,5 m naar voren.

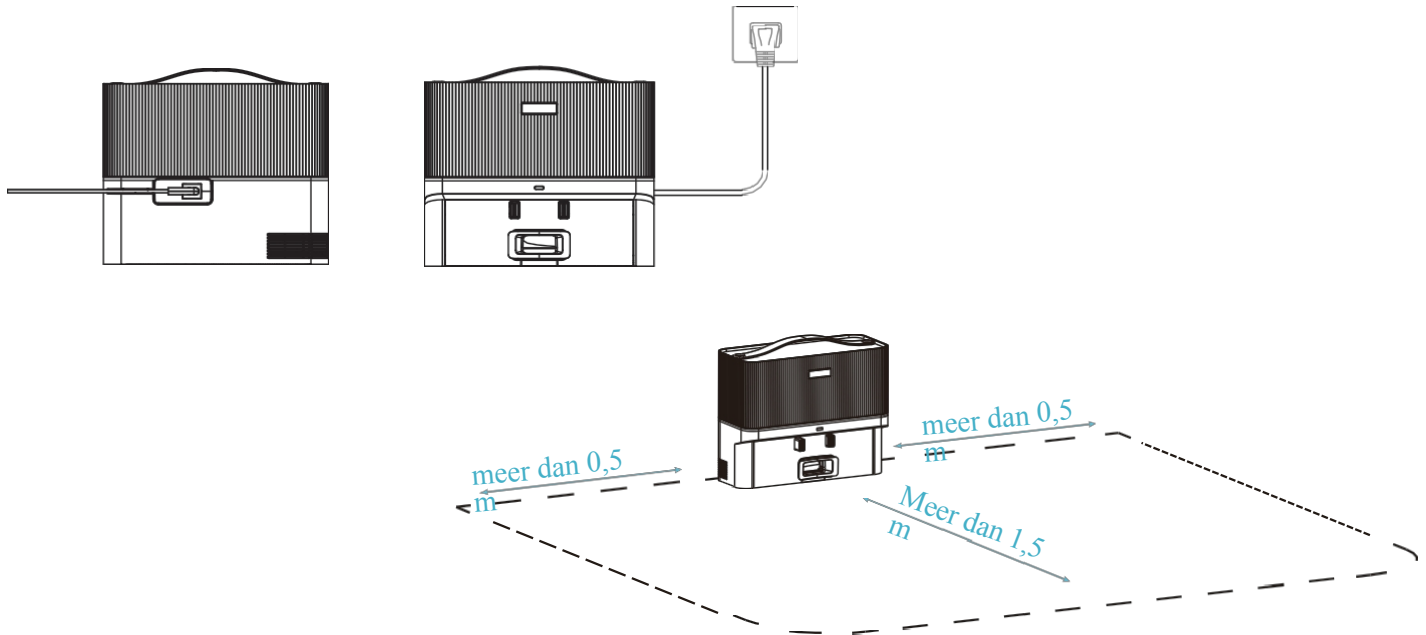

* Plaats het docking station niet voor of naast een spiegel.

* Als het docking station op het tapijt wordt geplaatst, kan dit de automatische oplaadfunctie van de robot beïnvloeden.

2

Zet de robot aan (I = aan, O = uit).

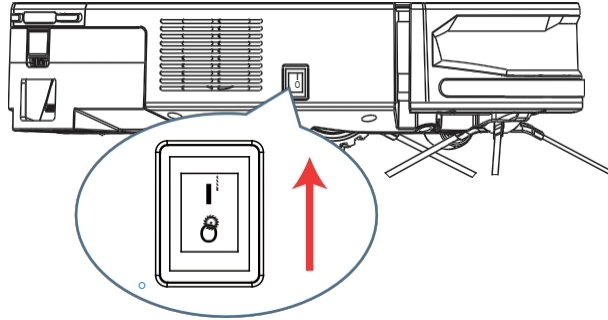

3

Laden

Oplaadtijd > 4 uur,
Het blauwe lampje van de robot brandt
altijd om aan te geven dat hij volledig is
opgeladen.



Als de robot in stand-by staat,
dubbelklik dan op de knop en de robot
keert automatisch terug naar het
dockingstation om te
worden opgeladen.

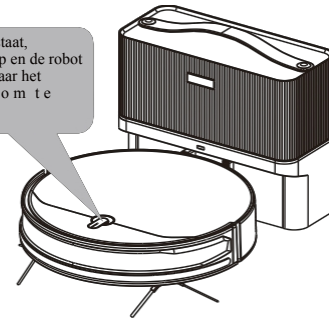

- * Bij het laden verwijdert de robot eerst automatisch het stof, wat normaal is.
- * Giet tijdens het laden het water uit de tank en verwijder de mophouder om veilig te laden en te voorkomen dat de natte mop de vloer beschadigt.
- * Eerste gebruik: zorg ervoor dat de robot volledig is opgeladen. Het duurt meer dan 4 uur om op te laden.
- * Om het gemakkelijker te maken om de robot na het reinigen weer op te laden, raden we u aan om de robot te starten vanuit het dockingstation. Verplaats het dockingstation niet tijdens het reinigingsproces.

2. Het product gebruiken /2.4 De toepassing downloaden

Download de EZIclean toepassing om andere functies te ontdekken:

Methode 1: Open "Scan", scan de volgende QR-code en volg de instructies om de gratis applicatie te downloaden en te installeren.



Methode 2: Open de mobiele applicatiewinkel, zoek naar "EZIclean" en download de applicatie.



Advies :

- * Volg na de installatie de instructies op de mobiele applicatiepagina om de registratie, verbinding en netwerktoewijzing te voltooien.
- * Zorg ervoor dat Bluetooth is ingeschakeld en dat je telefoon is verbonden met je WiFi-thuisnetwerk voordat je Ga verder met koppelen.
- * **(Als je WiFi 5GHz is, stel deze dan eerst in op 2,4GHz).**

Stappen om verbinding te maken met de APP

1. Bluetooth-modus

Houd in stand-by de knop 3 seconden ingedrukt, de oranje LED knippert en de Bluetooth-modus wordt geactiveerd.

1 Klik op "+", Voeg een apparaat toe

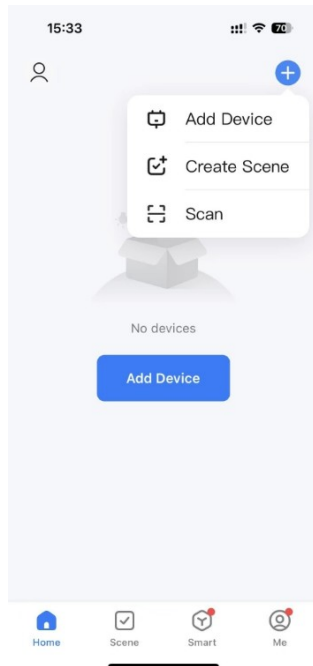

2 Selecteer bij "vloeronderhoud" je apparaat

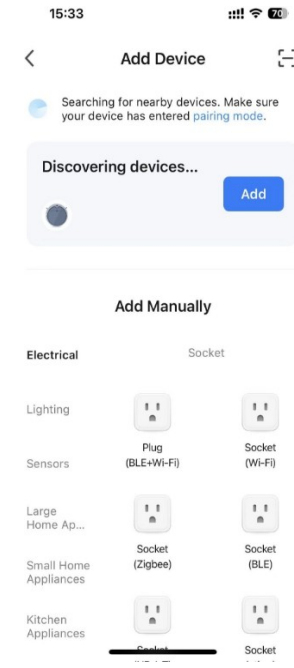

3 Wi-Fi-informatie invoeren

Kies je Wi-Fi-netwerk en voer je wachtwoord in

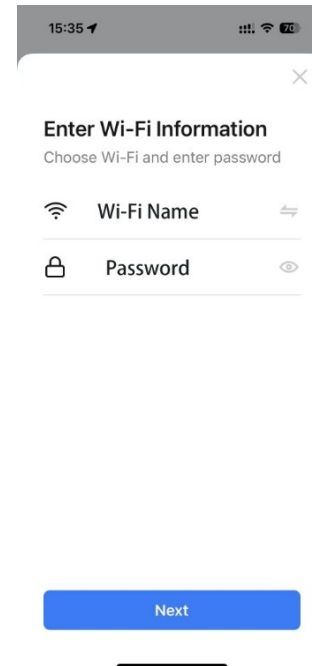

4 Afwerking

