

USER MANUAL



SISÄLTÖ

1. TURVALLISUUSTIEDOT.....	2
2. TURVALLISUUSOHJEET.....	4
3. LAITTEEN KUVAUS.....	6
4. KÄYTTÖPANEELI.....	7
5. OHJELMAN VALINTA.....	8
6. PERUSASETUKSET.....	10
7. KÄYTTÖÖNOTTO.....	14
8. PÄIVITTÄINEN KÄYTTÖ.....	15
9. VIHJEITÄ JA NEUVOJA.....	17
10. HOITO JA PUHDISTUS.....	19
11. VIANMÄÄRITYS.....	22
12. TEKNISET TIEDOT.....	26

TÄYDELLISTEN TULOSTEN SAAVUTTAMISEKSI

Kiitämme teitä tämän AEG-tuotteen valitsemisesta. Olemme kehittäneet tämän tuotteen tarjotaksemme teille huipputason suorituskyvyn moneksi vuodeksi. Laitteen innovatiiviset teknologiat tekevät elämästänne yksinkertaisempaa – kyseisiä ominaisuuksia ei välttämättä löydy tavallisista laitteista. Käyttäkää muutama minuutti lukemiseen, jotta voitte hyödyntää laitteen ominaisuudet parhaalla mahdollisella tavalla.

Vieraile verkkosivullamme:



Saadaksesi käyttöön liittyviä neuvoja, esitteitä, vianmääritysohjeita ja korjausohjeita:

www.aeg.com/support



Rekisteröi tuote paremman palvelun saamiseksi:

www.registeraeg.com



Ostaaksesi laitteesi lisävarusteita, kulutusosia ja alkuperäisiä varaosia:

www.aeg.com/shop

ASIAKASPALVELU JA HUOLTO

Käytä aina vain alkuperäisiä varaosia.

Pidä seuraavat tiedot saatavilla ottaessasi yhteyttä valtuutettuun huoltoliikkeeseemme. Malli, tuotenumero, sarjanumero.

Tiedot löytyvät arvokilvestä.

⚠️ Varoitukset/huomautukset ja turvallisuusohjeet

📄 Yleisohjeet ja vinkit

🌿 Ympäristönsuojeluohjeita

Oikeus muutoksiin pidätetään.

1. ⚠️ TURVALLISUUSTIEDOT

Lue laitteen mukana toimitetut ohjeet ennen laitteen asennusta ja käyttöä. Valmistaja ei ota vastuuta

henkilövahingoista tai vahingoista, jotka aiheutuvat virheellisestä asennuksesta tai käytöstä. Säilytä ohjeita aina varmassa ja helppopääsyisessä paikassa tulevia käyttökertoja varten.

1.1 Lasten ja taitamattomien henkilöiden turvallisuus

- Vähintään 8 vuotta täyttäneet lapset ja sellaiset henkilöt, joiden fyysiset, sensoriset tai henkiset kyvyt eivät ole tähän riittäviä tai joilla ei ole laitteen tuntemusta tai kokemusta sen käytöstä, saavat käyttää tätä laitetta ainoastaan silloin, kun heidän turvallisuudestaan vastaava henkilö valvoo ja ohjaa heitä käyttämään laitetta turvallisesti ja ymmärtämään sen käyttöön liittyvät vaarat.
- Laite on pidettävä 3-8-vuotiaiden lasten ja erittäin vakavasti liikuntarajoitteisten henkilöiden ulottumattomissa, ellei heitä valvota jatkuvasti.
- Alle 3-vuotiaat lapset tulee pitää kaukana laitteesta, ellei heitä valvota jatkuvasti.
- Älä anna lasten leikkiä laitteella.
- Pidä pesuaineet lasten ulottumattomissa.
- Pidä lapset ja kotieläimet poissa laitteen luota silloin, kun laitteen luukku on auki.
- Lapset eivät saa puhdistaa laitetta tai suorittaa laitteeseen käyttäjän huoltotoimenpiteitä.

1.2 Yleiset turvallisuusohjeet

- Laite on tarkoitettu käytettäväksi kotiympäristöissä ja vastaavissa ympäristöissä, kuten:
 - maatalot, henkilöstön keittiöympäristöt liikkeissä, toimistoissa ja muissa työympäristöissä
 - hotellien, motellien ja muiden majatalojen asiakkaiden käyttöympäristöt.
- Älä muuta laitteen teknisiä ominaisuuksia.
- Vedenpaineen (minimi ja maksimi) on oltava käytön aikana välillä 0.5 (0.05) / 8 (0.8) baaria (MPa)
- Noudata astiaston maksimimäärää 9 .

- Jos virtajohto vaurioituu, sen saa vaaratilanteiden välttämiseksi vaihtaa vain valmistaja, valtuutettu huoltoliike tai vastaava ammattitaitoinen henkilö.
- Aseta ruokailuvälineet ruokailuvälinekoriin terävät päät alaspäin tai aseta ne ruokailuvälinekoteloon vaakasuunnassa terävät päät alaspäin.
- Älä jätä laitteen luukkua auki ilman valvontaa, jotta siihen ei astu kukaan vahingossa.
- Kytke laite pois toiminnasta ja irrota pistoke pistorasiasta ennen ylläpitotoimien aloittamista.
- Älä käytä painepesureita ja/tai höyryä laitteen puhdistamiseen.
- Jos laitteen alaosassa on tuuletusaukkoja, ne eivät saa olla maton yms. peitossa.
- Laite tulee liittää vesijohtoverkkoon pakkauksen mukana toimitettua uutta letkua käyttäen. Vanhaa letkua ei saa käyttää uudelleen.

2. TURVALLISUUSOHJEET

2.1 Asennus



VAROITUS!

Asennuksen saa suorittaa vain ammattitaitoinen henkilö.

- Poista kaikki pakkausmateriaalit.
- Vaurioitunutta laitetta ei saa asentaa tai käyttää.
- Älä käytä laitetta ennen kuin se on asennettu turvallisesti kalusteeseen.
- Noudata koneen mukana toimitettuja asennusohjeita.
- Siirrä laitetta aina varoen, sillä se on raskas. Käytä aina suojakäsineitä ja suojaavia jalkineita.
- Laitetta ei saa asentaa tilaan tai käyttää tilassa, jossa lämpötila on alle 0 °C.
- Asenna laite turvalliseen ja sopivaan paikkaan, joka täyttää asennusvaatimukset.

2.2 Sähköliitäntä



VAROITUS!

Tulipalo- ja sähköiskuvaara.

- Laite on kytkettävä maadoitettuun pistorasiaan.
- Varmista, että arvokilvessä olevat parametrit ovat verkkovirtalähteen sähköarvojen mukaisia.
- Kytke pistoke maadoitettuun pistorasiaan.
- Älä käytä jakorasioita tai jatkojohtoja.
- Varmista, ettei pistoke ja virtajohto vaurioidu. Jos virtajohto joudutaan vaihtamaan, vaihdon saa suorittaa vain valtuutettu huoltoliike.
- Kytke pistoke pistorasiaan vasta asennuksen jälkeen. Varmista, että laitteen verkkovirtakytkentä on ulottuvilla laitteen asennuksen jälkeen.
- Älä vedä virtajohdosta pistoketta irrottaessasi. Vedä aina pistokkeesta.
- Laitteessa on 13 A pistoke. Jos pistokkeen sulakkeen vaihto on tarpeen, käytä vain 13 A ASTA (BS

1362) sulaketta (koskee vain Iso-Britanniaa ja Irlantia).

2.3 Vesiliitäntä

- Varo, etteivät vesiletkut vaurioidu.
- Anna veden valua, kunnes se on puhdasta ja kirkasta ennen uusien putkien liittämistä, kun putkia ei ole käytetty pitkään aikaan, korjaustöiden jälkeen tai kun uusia laitteita (vesimittarit, jne.) on asennettu.
- Tarkista ensimmäisen käyttökerran aikana ja sen jälkeen, ettei laitteessa ole vesivuotojen merkkejä.
- Vedenottoletkussa on varoventtiili ja vaippa, jonka sisällä on virtajohto.

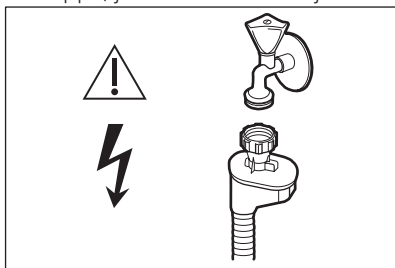

VAROITUS!
Vaarallinen jännite.

- Jos vedenottoletku vaurioituu, sulje heti vesihana ja irrota pistoke verkkopistorasiasta. Ota yhteyttä valtuutettuun huoltoliikkeeseen vedenottoletkun vaihtamiseksi.

2.4 Käyttö

- Älä aseta laitteeseen, sen lähelle tai päälle syttyviä tuotteita tai syttyviin tuotteisiin kostutettuja esineitä.
- Konetiskiaineet ovat vaarallisia. Noudata pesuaineen pakkauksen turvallisuusohjeita.
- Älä juo laitteessa olevaa vettä tai leiki sillä.
- Älä poista astioita laitteesta, ennen kuin ohjelma on päättynyt. Astioihin voi jäädä hiukan pesuainetta.
- Älä säilytä esineitä laitteen avoimen luukun päällä tai kohdista siihen painetta.

- Laitteesta voi tulla kuumaa höyryä, jos luukku avataan ohjelman ollessa käynnissä.

2.5 Huolto

- Kun laite on korjattava, ota yhteyttä valtuutettuun huoltopalveluun. Käytä vain alkuperäisiä varaosia.
- Huomaa, että itse suoritettavat tai muut kuin ammattilaisen suorittamat korjaukset voivat aiheuttaa vaaratilanteita ja mitätöidä takuun.
- Seuraavat varaosat ovat saatavilla 7 vuoden ajan mallin tuotannon lopettamisesta: moottori, kierto- ja tyhjennuspumppu, lämmittimet ja lämmitysvastukset (mukaan lukien lämpöpumput), putket ja vastaavat laitteistot (mukaan lukien letkut), venttiilit, suodattimet ja Aquastop-järjestelmät, ovikokoonpanojen rakenteelliset ja sisäosat, piirilevyt, elektroniset näytöt, painekeytkimet, termostaatit ja anturit, ohjelmistot ja laiteohjelmistot (mukaan lukien nollausohjelmisto). Huomaa, että jotkin näistä varaosista ovat saatavilla ainoastaan ammattilaiskorjaajille ja kaikki varaosat eivät välttämättä koske kaikkia malleja.
- Seuraavat varaosat ovat saatavilla 10 vuoden ajan mallin tuotannon lopettamisesta: luukkujen saranat ja tiivisteet, muut tiivisteet, suihkuvarret, tyhjennysaukon suodattimet, sisällä olevat telineet ja muoviset lisäosat kuten korit ja kannet.

2.6 Hävittäminen

VAROITUS!
Henkilövahinko- tai tukehtumisvaara.

- Irrota pistoke pistorasiasta.
- Leikkaa johto irti ja hävitä se.
- Poista luukun lukitus, jotta lapset ja eläimet eivät voisi jäädä kiinni laitteen sisälle.

3. LAITTEEN KUVAUS



Alla olevat kuvat esittävät ainoastaan yleisen tuotteen kuvauksen. Katso lisätietoa muista luvuista ja/tai laitteen mukana toimitetuista asiakirjoista.

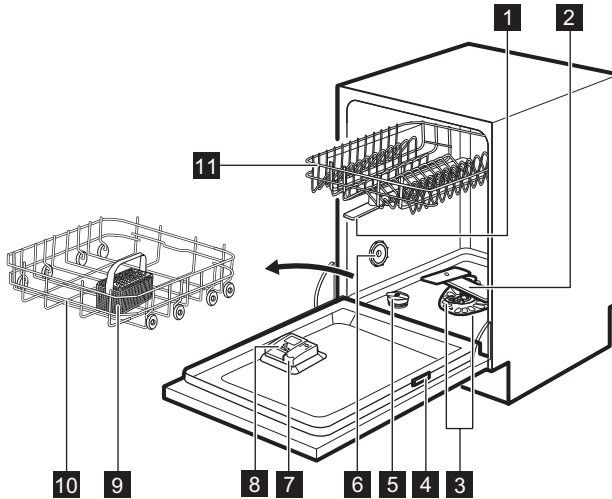

1 Ylemmät suihkuvarret

2 Alempi suihkuvarsi

3 Suodattimet

4 Arvokilpi

5 Suolasäiliö

6 Tuuletusaukko

7 Huuhtelukirkastelokero

8 Pesuainelokero

9 Ruokailuvälinekori

10 Alakori

11 Yläkori

3.1 Beam-on-Floor

Beam-on-Floor-valo heijastuu lattiaan laitteen luukun alapuolelle.

- Kun ohjelma käynnistyy, punainen merkkivalo syttyy ja se pysyy päällä ohjelman keston ajan.
- Kun ohjelma päättyy, vihreä merkkivalo syttyy.
- Jos laitteessa on toimintahäiriö, punainen merkkivalo vilkkuu.



Beam-on-Floor-toiminto sammuu, kun laite kytketään pois toiminnasta.



Kun AirDry on toiminnassa kuivausvaiheen aikana, heijastus ei välttämättä näy kokonaan lattiassa. Tarkista ohjelman päättymisen käyttöpaneelistä.

4. KÄYTTÖPANEELI

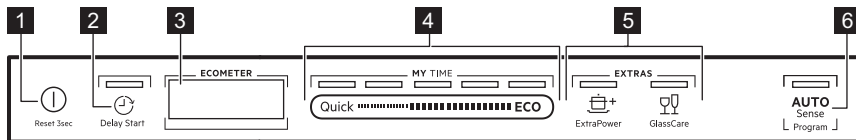

- 1 Virtapainike
- 2 Delay Start -painike
- 3 Näyttö
- 4 MY TIME -valintapalkki
- 5 EXTRAS painikkeet
- 6 AUTO Sense -painike

4.1 Näyttö

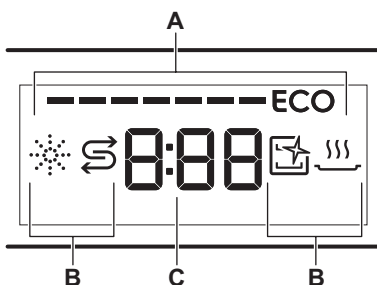

- A. ECOMETER
- B. Merkkivalot
- C. Kello





4.2 ECOMETER



ECOMETER ilmoittaa, miten ohjelman valinta vaikuttaa energian- ja vedenkulutukseen. Mitä enemmän palkkeja on näkyvissä, sitä pienempi kulutus on.

ECO ilmoittaa ympäristöystävällisimmän ohjelman normaalikaisille astioille.

4.3 Merkkivalot

Merkkivalo	Kuvaus
	Huuhtelukirkasteen merkkivalo. Palaa, kun huuhtelukirkastelokeron täyttö on tarpeen. Katso kohta " Käyttöönotto ".
	Suolan merkkivalo. Palaa, kun suolasäiliön täyttö on tarpeen. Katso kohta " Käyttöönotto ".
	Machine Care -merkkivalo. Palaa, kun laitteen sisäosan puhdistus on tarpeen Machine Care-ohjelmalla. Katso kohta " Hoito ja puhdistus ".
	Kuivausvaiheen merkkivalo. Palaa, kun kuivausvaiheen sisältävä ohjelma on valittu. Viilkuu kuivausvaiheen toimiessa. Katso kohta " Ohjelman valinta ".

5. OHJELMAN VALINTA

5.1 MY TIME

MY TIME-valintapalkin avulla voit valita sopivan pesuohjelman ohjelman keston mukaan (30 minuutista neljään tuntiin).

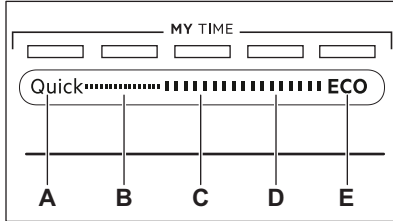

- A. Quick** on lyhin ohjelma (**30min**) vasta käytettyjen tai vähän likaisten astioiden pesemiseen.
- B. 1h** on ohjelma vasta käytettyjen tai hiukan kuivuneiden likaisten astioiden pesemiseen.
- C. 1h 30min** on ohjelma normaalilikaisten astioiden pesemiseen ja kuivaamiseen.
- D. 2h 40min** on ohjelma erittäin likaisten astioiden pesemiseen ja kuivaamiseen.
- E. ECO** on pisin ohjelma (**4h**) normaalilikaisten astioiden ja ruokailuvälineiden pesemiseen tehokkaimmalla energian- ja vedenkulutuksella. Tämä on testilaitoksien standardiohjelma. ¹⁾

5.4 Ohjelmat

Ohjelma	Astioiden tyyppi	Likaisuusaste	Ohjelman vaiheet	EXTRAS
Quick	<ul style="list-style-type: none"> • Astiat • Ruokailuvälineet 	<ul style="list-style-type: none"> • Tuore 	<ul style="list-style-type: none"> • Pesu 50 °C • Välihuuhtelu • Loppuhuuhdeltu 45 °C • AirDry 	<ul style="list-style-type: none"> • ExtraPower • GlassCare

5.2 EXTRAS

Voit säätää ohjelmavalinnan omien tarpeidesi mukaan ottamalla käyttöön EXTRAS-toiminnon.

ExtraPower

 ExtraPower parantaa valitun ohjelman pesutulosta. Lisätoiminto nostaa pesulämpötilaa ja pidentää kestoa.

GlassCare

 GlassCare tarjoaa hellävaraisen käsittelyn arkalaatuisten astioiden pesemiseen. Lisätoiminto estää valitun ohjelman pesulämpötilan nopeat muutokset ja laskee sen arvoon 45 °C. Suojaa erityisesti lasia vahingoilta.

5.3 AUTO Sense

AUTO Sense-ohjelma säätää pesuohjelman automaattisesti astioiden tyyppiin mukaan.

Laite tunnistaa likaisuusasteen ja koreissa olevien astioiden määrän. Se säätää lämpötilan ja veden määrän sekä pesuohjelman keston.

¹⁾ Tätä ohjelmaa käytetään ekosuunnittelua koskevan komission asetuksen (EU) 2019/2022 vaatimustenmukaisuuden arvioimiseen.

Ohjelma	Astioiden tyyppi	Likaisuusaste	Ohjelman vaiheet	EXTRAS
1h	<ul style="list-style-type: none"> • Astiat • Ruokailuvälineet 	<ul style="list-style-type: none"> • Tuore • Hiukan kuivunut 	<ul style="list-style-type: none"> • Pesu 60 °C • Välihuuhtelu • Loppuhuuhdeltelu 50 °C • AirDry 	<ul style="list-style-type: none"> • ExtraPower • GlassCare
1h 30min	<ul style="list-style-type: none"> • Astiat • Ruokailuvälineet • Kattilat • Pannut 	<ul style="list-style-type: none"> • Normaali • Hiukan kuivunut 	<ul style="list-style-type: none"> • Pesu 60 °C • Välihuuhtelu • Loppuhuuhdeltelu 55 °C • Kuivaus • AirDry 	<ul style="list-style-type: none"> • ExtraPower • GlassCare
2h 40min	<ul style="list-style-type: none"> • Astiat • Ruokailuvälineet • Kattilat • Pannut 	<ul style="list-style-type: none"> • Normaali ja erittäin suuri • Kuivunut 	<ul style="list-style-type: none"> • Esipesu • Pesu 60 °C • Välihuuhtelu • Loppuhuuhdeltelu 60 °C • Kuivaus • AirDry 	<ul style="list-style-type: none"> • ExtraPower • GlassCare
ECO	<ul style="list-style-type: none"> • Astiat • Ruokailuvälineet • Kattilat • Pannut 	<ul style="list-style-type: none"> • Normaali • Hiukan kuivunut 	<ul style="list-style-type: none"> • Esipesu • Pesu 50 °C • Välihuuhtelu • Loppuhuuhdeltelu 55 °C • Kuivaus • AirDry 	<ul style="list-style-type: none"> • ExtraPower • GlassCare
AUTO Sense	<ul style="list-style-type: none"> • Astiat • Ruokailuvälineet • Kattilat • Pannut 	Ohjelma säätyy kaikkiin likaisuusasteisiin.	<ul style="list-style-type: none"> • Esipesu • Pesu 50 - 60 °C • Välihuuhtelu • Loppuhuuhdeltelu 60 °C • Kuivaus • AirDry 	EXTRAS eivät ole saatavilla tähän ohjelmaan.
Machine Care	<ul style="list-style-type: none"> • Tyhjänä 	Ohjelma puhdistaa laitteen sisäosan.	<ul style="list-style-type: none"> • Pesu 70 °C • Välihuuhtelu • Loppuhuuhdeltelu • AirDry 	EXTRAS eivät ole saatavilla tähän ohjelmaan.

Kulutusarvot

Ohjelma ¹⁾	Vesi (l)	Energiankulutus (kWh)	Kesto (min)
Quick	7.9 - 9.7	0.543 - 0.664	30
1h	8.2 - 10	0.628 - 0.767	60

Ohjelma 1)	Vesi (l)	Energiankulutus (kWh)	Kesto (min)
1h 30min	8.5 - 10.4	0.743 - 0.909	90
2h 40min	8.8 - 10.8	0.854 - 1.043	160
ECO	9.9	0.689 ²⁾ /0.704 ³⁾	240
AUTO Sense	8.0 - 10.7	0.683 - 1.047	120 - 170
Machine Care	7.4 - 8.9	0.396 - 0.484	60

1) Vedenpaine ja lämpötila, energiasyötön vaihtelut, lisätoiminnot ja astioiden määrä vaikuttavat kulutusarvoihin.

2) Asetuksen 1016/2010 mukaisesti

3) Asetuksen 2019/2022 mukaisesti

Tietoja testilaitokselle

Voit pyytää suosituskyyttesteiin vaaditut tiedot (esim. standardin EN60436 mukaisesti) lähettämällä sähköpostia osoitteeseen:

info.test@dishwasher-production.com

Ilmoita pyynnössä laitteen arvokilvessä oleva tuotenumero (PNC).

Mikäli sinulla on kysyttävää astianpesukoneeseen liittyen, katso lisätieto laitteen mukana toimitetusta huolto-oppaasta.

6. PERUSASETUKSET

Voit määrittää laitteen muuttamalla perusasetuksia tarpeidesi mukaan.

Numero	Asetukset	Arvot	Kuvaus ¹⁾
1	Veden kovuus	Tasosta 1L tasoon 10L (oletusasetus: 5L)	Säädä vedenpehmentimen taso alueesi veden kovuuden mukaan.
2	Huuhtelukirkastetaso	Tasosta 0A tasoon 8A (oletusasetus: 5A)	Säädä huuhtelukirkasteen taso vaaditun anostelun mukaan.
3	Lopetuksen merkki	On Off (oletusasetus)	Ohjelman päättymisestä ilmoittavan äänimerkin kytkeminen toimintaan tai pois toiminnasta.
4	Luukun auto-maattinen avaus	On (oletusasetus) Off	Toiminnon AirDry kytkeminen toimintaan tai pois toiminnasta.
5	Painikeäänet	On (oletusasetus) Off	Kytke päälle tai pois päältä äänimerkki, joka kuuluu painikkeita painaessa.

Numero	Asetukset	Arvot	Kuvaus ¹⁾
6	Viimeisin ohjelmavalinta	On Off (oletusasetus)	Viimeksi käytetyn ohjelman ja lisätoimintojen automaattisen valinnan kytkeminen toimintaan tai pois toiminnasta.

¹⁾ Katso lisätietoa tästä luvusta.

Perusasetuksia voidaan muuttaa asetustilassa.

Kun laite on asetustilassa, ECOMETER-toiminnon palkit esittävät käytettävissä olevat asetukset. Kunkin asetuksen kohdalla vilkkuu erillinen ECOMETER-toiminnon palkki.

Perusasetuksien järjestys taulukossa vastaa ECOMETER-toiminnon asetusten järjestystä:

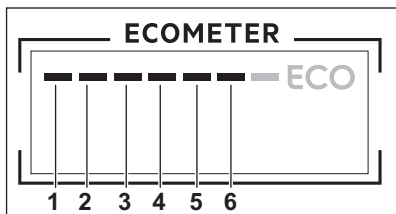

6.1 Vedenpehmennin

Vedenpehmennin poistaa vedestä mineraalit, joilla on negatiivisia vaikutuksia pesutulokseen ja laitteeseen.

Mitä enemmän vedessä on mineraaliaineita, sitä kovempaa vesi on. Vedenkovuus määritetään toisiaan vastaavilla asteikoilla.

Vedenpehmentimen asetukset tulee määrittää vesijohtoverkon vedenkovuuden mukaisesti. Voit kysyä vedenkovuustiedot paikkakuntasi vesilaitokselta. On tärkeää asettaa oikea vedenpehmentimen taso hyvän pesutuloksen saavuttamiseksi.

Veden kovuus

Saksalaiset as- teet (°dH)	Ranskalaiset as- teet (°fH)	mmol/l	Clarcken jär- jestelmä	Vedenpehmenti- men asetus
47 - 50	84 - 90	8,4 - 9,0	58 - 63	10
43 - 46	76 - 83	7,6 - 8,3	53 - 57	9
37 - 42	65 - 75	6,5 - 7,5	46 - 52	8
29 - 36	51 - 64	5,1 - 6,4	36 - 45	7
23 - 28	40 - 50	4,0 - 5,0	28 - 35	6
19 - 22	33 - 39	3,3 - 3,9	23 - 27	5 ¹⁾
15 - 18	26 - 32	2,6 - 3,2	18 - 22	4
11 - 14	19 - 25	1,9 - 2,5	13 - 17	3
4 - 10	7 - 18	0,7 - 1,8	5 - 12	2
< 4	< 7	< 0,7	< 5	1 ²⁾

¹⁾ Tehdasasetus.

²⁾ Älä käytä suolaa tällä tasolla.

Aseta oikea vedenkovuuden taso käytetystä konetiskiaineesta riippumatta, jotta suolan lisäämisen merkkivalo on käytössä.



Suolaa sisältävät yhdistelmäpesuainetabletit eivät ole riittävän tehokkaita kovan veden pehmentämiseen.

Regenerointi

Vedenpehmentimen tehokkuuden varmistamiseksi pehmennyslaitteen hartsi tulee regeneroida säännöllisesti. Tämä on automaattinen prosessi, joka on osa astianpesukoneen normaalia toimintaa.

Kun määritetty määrä vettä (ks. taulukon arvot) on kulutettu edellisestä regeneroinnista alkaen, uusi regenerointi suoritetaan loppuhuuhdelun jälkeen ennen ohjelman päättymistä.

Vedenpehmentimen asetus	Vesimäärä (l)
1	250
2	100
3	62
4	47
5	25
6	17
7	10
8	5
9	3
10	3

Jos vedenpehennyksen asetus on korkea, se voidaan suorittaa myös keskellä ohjelmaa ennen huuhtelua (kaksi kertaa ohjelman aikana). Regenerointi ei vaikuta ohjelman kestoon, ellei se tapahdu ohjelman keskellä tai ohjelman lopussa lyhyellä kuivausvaiheella. Regenerointi pidentää tällöin ohjelman kokonaiskestoja 5 minuutilla.

Tämän seurauksena 5 minuuttia kestävä vedenpehmentimen huuhtelu voi

käynnistyä saman ohjelman aikana tai seuraavan ohjelman alussa. Tämä lisää ohjelman vedenkulutusta yhteensä 4 litralla ja energiankulutusta yhteensä 2 Wh:lla. Vedenpehmentimen huuhtelu päättyy täydelliseen tyhjennykseen.

Jokainen vedenpehmentimen huuhtelu (voidaan suorittaa useamman kerran saman ohjelman aikana) voi pidentää ohjelman kestoja 5 minuutilla, kun se suoritetaan ohjelman alussa tai keskellä.



Tämän osion kaikki kulutusarvot on saavutettu laboratorio-olosuhteissa voimassa olevien standardien mukaisesti vedenkovuudella 2,5 mmol/L asetuksen 2019/2022 mukaisesti (vedenpehennin: taso 3). Veden paine ja lämpötila sekä energiasyötön vaihtelut voivat vaikuttaa arvoihin.

6.2 Huuhtelukirkastetaso

Huuhtelukirkaste auttaa kuivaamaan astiat ilman raitoja ja läikkiä. Sitä annostuu automaattisesti kuumen huuhteluvaiheen aikana. Huuhtelukirkasteen annostelumäärä voidaan asettaa.

Kun huuhtelukirkastesäiliö on tyhjä, huuhtelukirkasteen merkkivalo syttyy täyttötarpeen ilmoittamiseksi. Jos kuivaustulokset ovat tyydyttävät käyttäessä ainoastaan yhdistelmäpesuainetabletteja, säiliö ja merkkivalo voidaan kytkeä pois päältä. Parhaan kuivaustuloksen saavuttamiseksi huuhtelukirkastetta ja merkkivaloa on kuitenkin aina suositeltavaa käyttää.

Huuhtelukirkastesäiliö ja merkkivalo voidaan poistaa käytöstä asettamalla huuhtelukirkasteen tasoksi 0A.

6.3 Lopetuksen merkki

Voit ottaa käyttöön äänimerkin, joka kuuluu laitteesta ohjelman päätyttyä.

- i** Äänimerkit kuuluvat myös silloin, kun laitteessa tapahtuu toimintahäiriö. Näitä äänimerkkejä ei voida poistaa käytöstä.

6.4 AirDry

AirDry parantaa kuivaustulosta. Laitteen luukku avautuu automaattisesti kuivausvaiheen aikana ja se jää raolleen.

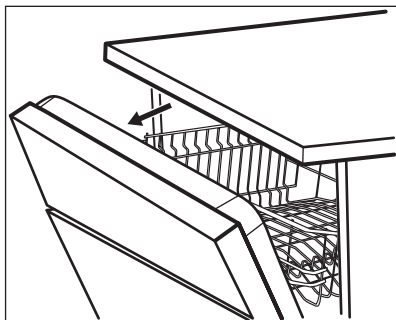

AirDry kytkeytyy automaattisesti toimintaan kaikkien ohjelmien yhteydessä.



HUOMIO!

Älä yritä sulkea laitteen luukkuja 2 minuutin kuluessa sen automaattisesta avautumisesta. Muutoin laite voi vaurioitua.



HUOMIO!

Jos lapset voivat päästä laitteeseen, suosittelemme kytkemään toiminnon AirDry pois päältä. Luukun automaattinen avautuminen voi aiheuttaa vaaratilanteita.



Kun AirDry avaa luukun, Beam-on-Floor ei ole välttämättä kokonaan näkyvissä. Tarkista ohjelman päätyminen käyttöpaneelista.

6.5 Painikeäenät

Käyttöpaneelin painikkeista kuuluu napsahdusääni niitä painaessa. Tämä ääni voidaan poistaa käytöstä.

6.6 Viimeisin ohjelmavalinta

Voit asettaa viimeksi käytetyn ohjelman ja lisätoimintojen automaattisen valinnan.

Laite tallentaa viimeisimmän ohjelman, joka suoritettiin ennen laitteen kytkemistä pois toiminnasta. Laite valitsee ohjelman sen jälkeen automaattisesti, kun laite kytketään toimintaan.

Kun viimeisimmän ohjelman valinta on poistettu käytöstä, oletusohjelma on ECO.

6.7 Asetustila

Asetustilan asetuksien selaaminen

Voit selata asetustilan asetuksia MY TIME-valintapalkin avulla.

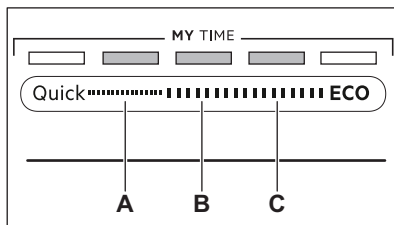

A. Edellinen -painike

B. OK -painike

C. Seuraava -painike

Voit selata perusasetuksia ja säätää niiden arvoja painikkeella **Edellinen** ja **Seuraava**.

Voit siirtyä valittuun asetukseen ja vahvistaa sen arvon säätämisen painikkeella **OK**.

Asetustilaan siirtyminen

Asetustilaan voidaan siirtyä ennen ohjelman käynnistämistä. Asetustilaan ei voida siirtyä ohjelman ollessa käynnissä.

Siirry asetustilaan painamalla ja pitämällä alhaalla samanaikaisesti painiketta

Quick ja **ECO** noin 3 sekunnin ajan. Merkkivalot **Edellinen**, **OK** ja **Seuraava** palavat.

Asetuksen muuttaminen

Varmista, että laite on asetustilassa.

1. Valitse painikkeella **Edellinen** tai **Seuraava** ECOMETER-toiminnon palkki valitun asetuksen kohdalla.
 - ECOMETER-toiminnon palkki vilkkuu valitun asetuksen kohdalla.
 - Nykyinen asetus näkyy näytössä.
2. Syötä asetus painamalla **OK**.
 - ECOMETER-toiminnon palkki palaa valitun asetuksen kohdalla. Muut palkit ovat pois päältä.
 - Valittu asetusarvo vilkkuu.
3. Voit muuttaa arvoa painamalla painiketta **Edellinen** tai **Seuraava**.

4. Vahvista asetus painamalla painiketta **OK**.
 - Uusi asetus tallentuu muistiin.
 - Laite palaa perusasetuksien luetteloon.
5. Paina ja pidä alhaalla samanaikaisesti painiketta **Quick** ja **ECO** noin 3 sekunnin ajan poistuaksesi asetustilasta.

Laite siirtyy takaisin ohjelman valintaan. Tallennetut asetukset jäävät voimaan, kunnes muutat niitä uudelleen.

7. KÄYTTÖÖNOTTO

1. **Varmista, että vedenpehmentimen nykyinen taso vastaa vesijohtoverkon veden kovuutta. Säädä muussa tapauksessa vedenpehmentimen taso.**
2. Täytä suolasäiliö.
3. Täytä huuhtelukirkastelokero.
4. Avaa vesihana.
5. Käynnistä Quick-ohjelma mahdollisten valmistusprosessin jäämien poistamiseksi. Älä käytä pesuainetta tai aseta astioita koreihin.

Ohjelman käynnistämisen jälkeen laite puhdistaa vedenpehmentimen hartsia korkeintaan 5 minuutin ajan. Pesuvaihe käynnistyy vasta tämän toiminnon jälkeen. Toiminto toistetaan säännöllisesti.

7.1 Suolasäiliö



HUOMIO!

Käytä ainoastaan astianpesukoneisiin tarkoitettua karkeaa suolaa. Hieno suola lisää korroosion vaaraa.

Suolaa käytetään vedenpehmentimen hartsin puhdistukseen ja hyvän pesutuloksen takaamiseksi päivittäisessä käytössä.

Suolasäiliön täyttäminen

1. Kierrä suolasäiliön korkkia vastapäivään ja poista se.
2. Kaada suolasäiliöön 1 litra vettä (vain ensimmäisellä käyttökerralla).
3. Täytä suolasäiliöön 1 kg suolaa (kunnes se on täysi).

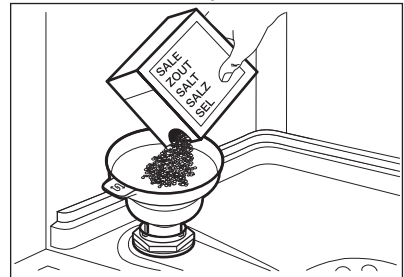

4. Loput rakeista voidaan lisätä säiliöön ravistamalla suppiloa varoen kahvasta kiinnipitäen.
5. Poista suolasäiliön suun ympärille roiskunut suola.

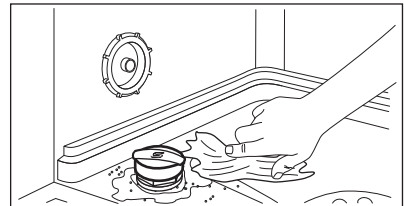

6. Sulje suolasäiliön korkki kiertämällä sitä myötäpäivään.

**HUOMIO!**

Vettä ja suolaa voi tulla ulos suolasäiliöstä, kun täytät sen. Käynnistä ohjelma välittömästi suolasäiliön täyttämisen jälkeen korroosion estämiseksi.

7.2 Huuhtelukirkastelokeron täyttäminen

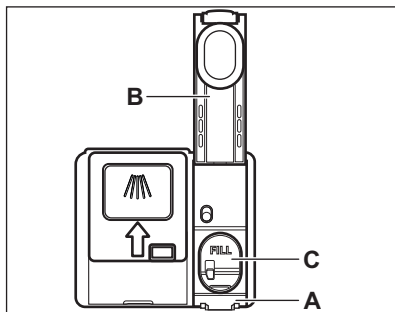
**HUOMIO!**

Käytä ainoastaan astianpesukoneille tarkoitettuja huuhtelukirkasteita.

1. Paina vapautinta (A) kannen (B) avaamiseksi.
2. Kaada huuhtelukirkastetta lokeroon (C), kunnes neste saavuttaa merkinnän "FILL".
3. Pyyhi yliroiskunut huuhtelukirkaste imukyisellä liinalla välttääksesi liiallisen vaahdon muodostuksen.
4. Sulje kansi. Varmista, että kansi lukittuu paikoilleen.

8. PÄIVITTÄINEN KÄYTTÖ

1. Avaa vesihana.
2. Paina ja pidä alhaalla painiketta , kunnes laite kytkeytyy päälle.
3. Täytä suolasäiliö, jos se on tyhjä.
4. Täytä huuhtelukirkastesäiliö, jos se on tyhjä.
5. Täytä korit.
6. Lisää konetiskiaine.
7. Valitse ja käynnistä ohjelma.
8. Sulje vesihana, kun ohjelma on päättynyt.

8.1 Pesuaineen käyttäminen

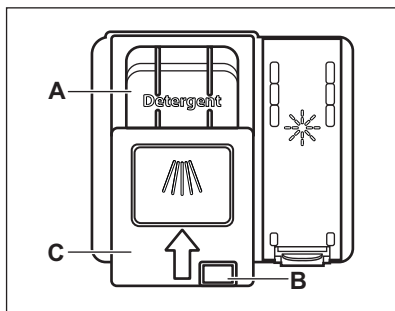
**HUOMIO!**

Käytä ainoastaan astianpesukoneisiin tarkoitettua konetiskiainetta.

1. Paina vapautuspainiketta (B) kannen (C) avaamiseksi.
2. Laita konetiskiaine lokeroon (A). Voit käyttää pesuainetabletteja, jauhetta tai geeliä.
3. Jos ohjelmassa on esipesuvaihe, aseta pieni määrä konetiskiainetta luukun sisäosaan.
4. Sulje kansi. Varmista, että kansi lukittuu paikoilleen.

8.2 Ohjelman valitseminen ja käynnistäminen MY TIME-valintapalkilla

1. Liu'uta sormeasi MY TIME-valintapalkissa sopivan ohjelman valitsemiseksi.
 - Valitun ohjelman merkkivalo palaa.

- ECOMETER ilmoittaa energian- ja vedenkulutustason.
 - Ohjelman kesto näkyy näytössä.
2. Kytke haluamasi EXTRAS-toiminnot päälle.
 3. Sulje laitteen luukku ohjelman käynnistämiseksi.

8.3 Päälle kytkeminen EXTRAS

1. Valitse ohjelma MY TIME-valintapalkilla.
2. Paina haluamasi lisätoiminnon painiketta.
 - Painikkeen merkkivalo palaa.
 - Päivitetty ohjelman kesto näkyy näytössä.
 - ECOMETER ilmoittaa päivitetyn energian- ja vedenkulutustason.



Lisätoiminnot tulee oletuksena kytkeä päälle aina ennen ohjelman käynnistämistä. Jos viimeisimmän ohjelman valinta on käytössä, tallennetut lisätoiminnot kytkeytyvät automaattisesti päälle ohjelman lisäksi.



Lisätoimintoja ei voi ottaa käyttöön tai poistaa käytöstä ohjelman ollessa käynnissä.



Kaikki lisätoiminnot eivät ole yhteensopivia.



Lisätoimintojen käyttö lisää usein veden- ja energiankulutusta sekä pidentää ohjelman kesto.

8.4 AUTO Sense-ohjelman käynnistäminen

1. Paina painiketta **AUTO Sense**.
 - Painikkeen merkkivalo palaa.
 - Ohjelman pisin kesto näkyy näytössä.



MY TIME ja EXTRAS eivät ole saatavilla tähän ohjelmaan.

2. Sulje laitteen luukku ohjelman käynnistämiseksi.

Laite tunnistaa astioiden tyyppin ja säättää sopivan pesuohjelman. Anturit toimivat ohjelman aikana useita kertoja ja alustava ohjelman kesto voi lyhentyä.

8.5 Ohjelman käynnistymisen ajastaminen

1. Valitse ohjelma.
2. Paina painiketta  toistuvasti, kunnes haluamasi viive (1–24 tuntia) näkyy näytössä.

Painikkeen merkkivalo palaa.

3. Sulje laitteen luukku viiveajan laskennan käynnistämiseksi.

Viiveaikaa tai ohjelmaa ei voi muuttaa ajanlaskennan ollessa käynnissä.

Kun asetettu aika on kulunut loppuun, ohjelma käynnistyy.

8.6 Ajastimen peruuttaminen ajanlaskennan ollessa käynnissä

Paina ja pidä alhaalla painiketta  noin kolmen sekunnin ajan.

Laite siirtyy takaisin ohjelman valintaan.



Jos peruutat ajastimen, ohjelma tulee valita uudelleen.

8.7 Käynnissä olevan ohjelman peruuttaminen

Paina ja pidä alhaalla painiketta  noin kolmen sekunnin ajan.

Laite siirtyy takaisin ohjelman valintaan.



Varmista, että pesuainelokerossa on konetiskiainetta ennen uuden ohjelman käynnistämistä.

8.8 Luukun avaaminen laitteen ollessa toiminnassa

Jos luukku avataan ohjelman ollessa käynnissä, laite sammuu. Se voi vaikuttaa energiankulutukseen ja ohjelman kesto. Kun suljet luukun, laite käynnistyy uudelleen keskeytykskohdasta.



Jos luukku avataan yli 30 sekunnin ajaksi kuivausvaiheen aikana, käynnissä oleva ohjelma päättyy. Tämä ei koske niitä tilanteita, jolloin AirDry-toiminto on avannut luukun.

8.9 Auto Off-toiminto

Tämä toiminto säästää energiaa kytkemällä laitteen pois päältä, kun sitä ei käytetä.

Toiminto kytkeytyy automaattisesti päälle:

- Kun ohjelma on päättynyt.
- 5 minuutin kuluttua, jos ohjelmaa ei käynnistetty.

8.10 Ohjelman päättäminen

Kun ohjelma on päättynyt, näytössä näkyy 0:00.

Auto Off-toiminto kytkee laitteen automaattisesti pois päältä.

Kaikki painikkeet ovat pois käytöstä virtapainiketta lukuun ottamatta.

9. VIHJEITÄ JA NEUVOJA

9.1 Yleistä

Noudata seuraavia neuvoja optimaalisten puhdistus- ja kuivaustuloksien varmistamiseksi päivittäisessä käytössä ja ympäristön suojelemiseksi.

- Kun astianpesukoneen ohjekirjan ohjeita noudatetaan, vettä ja energiaa kuluu yleensä vähemmän kuin pestäessä astioita käsin.
- Täytä astianpesukone täyteen veden ja energian säästämiseksi. Järjestä astiat koreihin käyttöohjeen mukaisesti ja vältä korien täyttämistä liian täyteen parhaan pesutuloksen saavuttamiseksi.
- Älä esihuuhtelee astioita käsin. Se lisää veden ja energian kulutusta. Valitse tarvittaessa ohjelma, jossa on esipesuvaihe.
- Poista suurimmat ruokajäämät astioista ja tyhennä kupit sekä lasit ennen niiden asettamista laitteeseen.
- Liota ja hankaa kevyesti keittoastioita, joissa on kiinni palaneita ruokajäämiä, ennen niiden pesemistä laitteessa.
- Varmista, että koreissa olevat astiat eivät kosketa tai peitä toisiaan. Täten varmistat tasaisen veden jakautumisen astioihin hyvän pesutuloksen saavuttamiseksi.
- Voit käyttää konetiskiainetta, huuhtelukirkastetta ja suolaa erikseen tai yhdistelmäpesuainetabletteja (esim. "All in 1"). Noudata pakkauksen ohjeita.

- Valitse ohjelma pestävien astioiden ja likaisuustason perusteella. ECO tarjoaa tehokkaimman veden- ja energiankulutuksen.
- Kalkkikerrostumien ehkäiseminen laitteen sisällä:
 - Täytä suolasäiliö aina tarvittaessa.
 - Käytä suositeltua määrää pesuainetta ja huuhtelukirkastetta.
 - Varmista, että vedenpehmentimen nykyinen taso vastaa vesijohtoverkon veden kovuutta.
 - Noudata luvun "**Hoito ja puhdistus**" ohjeita.

9.2 Suolan, huuhtelukirkasteen ja konetiskiaineen käyttö

- Käytä ainoastaan astianpesukoneeseen tarkoitettua suolaa, huuhtelukirkastetta ja konetiskiainetta. Muut tuotteet voivat vahingoittaa laitetta.
- Jos alueen veden kovuus on kovaa tai erittäin kovaa, suosittelemme käyttämään peruskonetiskiainetta (jauhe, geeli, tabletit ilman lisäaineita), huuhtelukirkastetta ja suolaa erikseen optimaalisen puhdistus- ja kuivaustuloksen saavuttamiseksi.
- Pesuainetabletit eivät liukene täysin lyhyissä ohjelmissa. Jotta astioihin ei jäisi pesuainejäämiä, suosittelemme pitkien ohjelmien käyttöä tablettien kanssa.

- Käytä aina oikeaa määrää pesuainetta. Riittämätön pesuainemäärä voi aiheuttaa heikon pesutuloksen sekä kovan veden muodostamia kalvoja tai tahroja astioihin. Jos pesuainetta on liikaa ja vesi pehmeää, astioihin jää pesuainejäämiä. Säädä pesuainemäärä veden kovuuden mukaan. Lue konetiskiaineen pakkauksen ohjeet.
- Käytä aina oikeaa määrää huuhtelukirkastetta. Riittämätön määrä huuhtelukirkastetta heikentää kuivaustulosta. Jos huuhtelukirkastetta on liikaa, astioihin muodostuu sinertävä pinta.
- Varmista, että vedenpehmentimen taso on oikea. Jos taso on liian korkea, veden suurempi suolamäärä voi aiheuttaa ruokailuvälineiden ruostumisen.
- Sihdit ovat puhtaat tai oikein paikallaan.
- Suolasäiliön kansi on tiivis.
- Suihkugarret eivät ole tukkiutuneet.
- Koneessa on riittävästi suolaa ja huuhtelukirkastetta (ellet käytä yhdistelmäpesuainetabletteja).
- Astiat on asetettu oikein koreihin.
- Ohjelma sopii astioiden tyyppille ja likaisuusasteelle.
- Käytät oikeaa pesuainemäärää.

9.5 Korien täyttäminen

- Käytä aina hyväksi korien koko tila.
- Pese laitteella ainoastaan astioita, jotka kestävät pesun astianpesukoneessa.
- Älä pese laitteessa puu-, sarviaines-, alumiini-, tina- ja kupariastioita, sillä ne voivat haljeta, vääntyä, värjäytyä tai ruostua.
- Älä pese laitteessa esineitä, jotka imevät vettä (sienet, erilaiset kankaat).
- Aseta kupit, lasit, padat yms. alassuun.
- Varmista, etteivät lasit kosketa toisiaan.
- Laita kevyet astiat yläkoriin. Tarkista, että astiat eivät pääse liikkumaan.
- Aseta ruokailuvälineet ja pienet esineet ruokailuvälinekoriin.
- Tarkista ennen ohjelman käynnistämistä, että suihkugarret pyörivät esteettä.

9.6 Korien tyhjentäminen

1. Anna astioiden jäähtyä, ennen kuin tyhjennät ne koneesta. Kuumat astiat särkyvät helposti.
2. Tyhjennä ensin alakori ja vasta sen jälkeen yläkori.



Koneen sisäpinnoille voi jäädä vettä ohjelman päätyttyä.

9.3

Yhdistelmäpesuainetablettien käytön lopettaminen

Toimi seuraavasti ennen kuin aloitat käyttämään erikseen pesuainetta, suolaa ja huuhtelukirkastetta:

1. Aseta vedenpehmentimen korkein taso.
2. Varmista, että suolasäiliö ja huuhtelukirkastelokero on täytetty täyteen.
3. Käynnistä Quick-ohjelma. Älä lisää pesuainetta tai aseta astioita koreihin.
4. Kun ohjelma on suoritettu loppuun, säädä vedenpehmentimen alueesi veden kovuuden mukaan.
5. Säädä huuhtelukirkasteen määrää.

9.4 Ennen ohjelman käynnistämistä

Varmista ennen valitun ohjelman käynnistämistä, että:

10. HOITO JA PUHDISTUS



VAROITUS!

Kytke laite pois toiminnasta ja irrota pistoke pistorasiasta ennen ylläpitotoimien aloittamista ohjelmaa Machine Care lukuun ottamatta.



Likaiset sihdit ja tukkiutuneet suihkuvarret heikentävät pesutuloksia. Tarkista nämä osat säännöllisesti ja puhdista ne tarvittaessa.

10.1 Machine Care

Machine Care on laitteen sisäosan optimaaliseen puhdistukseen tarkoitettu ohjelma. Se poistaa kalkki- ja rasvakertymät.



Kun laite tunnistaa puhdistustarpeen, merkkivalo  palaa. Käynnistä Machine Care-ohjelma laitteen sisäosan puhdistamiseksi.

Machine Care-ohjelman käynnistäminen



Puhdista sihdit ja suihkuvarret ennen Machine Care-ohjelman käynnistämistä.

1. Käytä erityisesti astianpesukoneisiin tarkoitettua kalkinpoistoainetta tai puhdistusainetta. Noudata pakkauksen ohjeita. Älä laita astioita koreihin.
2. Paina ja pidä alhaalla samanaikaisesti painiketta  ja ^{AUTO} Sense noin 3 sekunnin ajan.

Merkkivalot  ja  vilkkuvat. Näytössä näkyy ohjelman kesto.

3. Sulje laitteen luukku ohjelman käynnistämiseksi.

Kun ohjelma on päättynyt, -merkkivalo sammuu.

10.2 Sisätilan puhdistaminen

- Puhdista laite, oven kumitiiviste mukaan lukien, huolellisesti pehmeällä ja kostealla liinalla.
- Älä käytä hankausainetta, hankaavia pesulappuja, teräviä välineitä, voimakkaita kemikaaleja, teräsharjaa tai liuottimia.
- Käytä erityistä astianpesukoneiden puhdistusainetta vähintään kerran kahdessa kuukaudessa laitteen parhaan suorituskyvyn säilyttämiseksi. Noudata tarkoin tuotepakkauksissa olevia ohjeita.
- Käynnistä Machine Care-ohjelma parhaan pesutuloksen saavuttamiseksi.

10.3 Vieraiden esineiden poistaminen

Tarkista sihdit ja allas aina astianpesukoneen käytön jälkeen. Vieraat esineet (esim. lasi- ja muovipalaset, luut tai hammastikut jne.) heikentävät pesutehoa ja ne voivat vaurioittaa tyhjennyspumppua.

1. Irrota sihtijärjestelmä tämän luvun ohjeita noudattamalla.
2. Poista vieraat esineet käsin.



HUOMIO!

Jos esineiden poistaminen ei onnistu, ota yhteyttä valtuutettuun huoltopalveluun.

3. Asenna sihdit takaisin tämän luvun ohjeita noudattamalla.

10.4 Ulkopintojen puhdistaminen

- Puhdista laite kostealla pehmeällä liinalla.
- Käytä vain mietoja puhdistusaineita.
- Älä käytä hankausainetta, hankaavia pesulappuja tai liuottimia.

10.5 Sihtien puhdistaminen

Sihti koostuu 3 osasta.

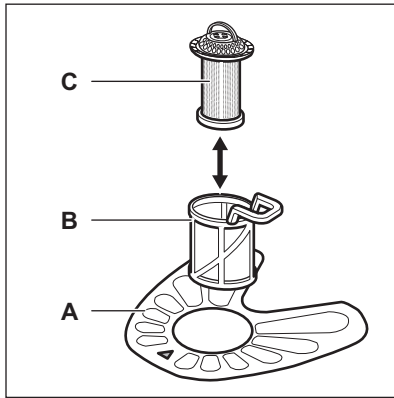

1. Kierrä sihtiä (B) vastapäivään ja poista se.

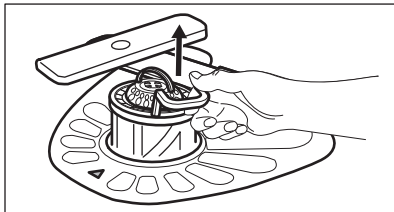
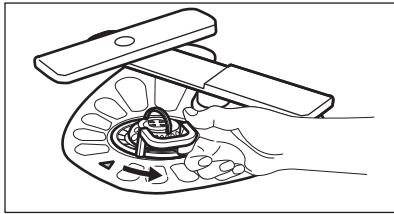

2. Poista sihti (C) sihdistä (B).
3. Irrota tasosihtti (A).

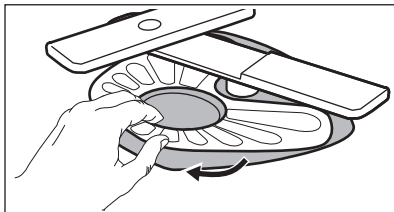

4. Pese sihdit.

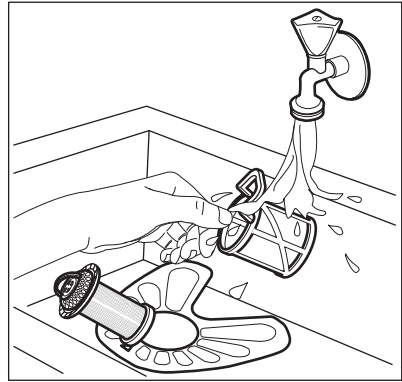

5. Varmista, ettei asennusaukon reunassa tai sen ympärillä ole ruokajäämiä tai epäpuhtauksia.
6. Asenna tasosihtti (A) takaisin paikoilleen. Varmista, että se on oikein paikoillaan 2 ohjaimen alapuolella.

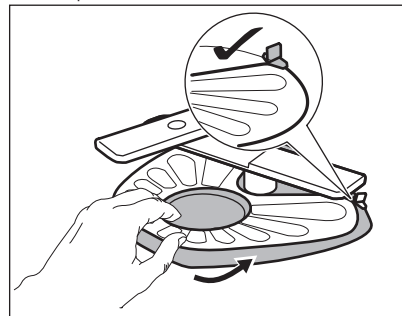

7. Kokoja sihdit (B) ja (C).
8. Asenna sihti (B) tasosihttiin (A). Käännä sitä myötäpäivään, kunnes se lukittuu.

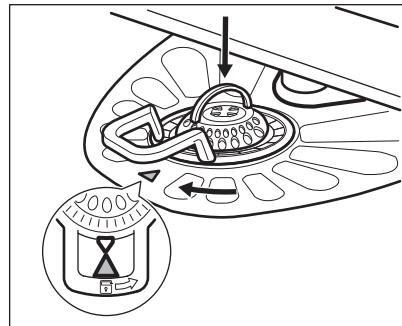



HUOMIO!
Sihtien virheellinen asento voi aiheuttaa heikkoja pesutuloksia ja vaurioittaa laitetta.

10.6 Alasuihkuvarren puhdistaminen

Suosittellemme puhdistamaan alasuihkuvarren säännöllisesti reikien tukoksien välttämiseksi.

Tukkiutuneet reiät voivat aiheuttaa heikkoja pesutuloksia.

1. Irrota alasuihkuvarsi vetämällä sitä ylöspäin.

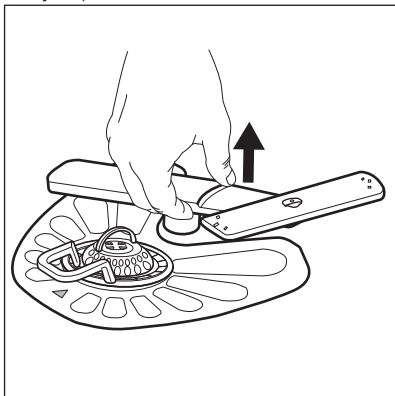

2. Pese suihkuvarsi juoksevan veden alla. Poista likahiukkaset rei'istä ohutkärkisellä välineellä (esim. hammastikku).

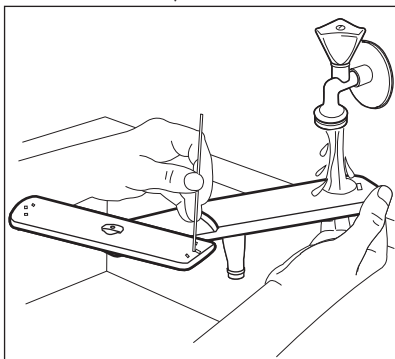

3. Asenna suihkuvarsi takaisin painamalla sitä alaspäin.

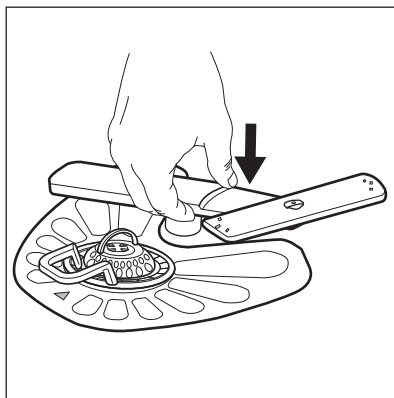

10.7 Yläsuihkuvarsi puhdistaminen

Suosittellemme puhdistamaan yläsuihkuvarret säännöllisesti reikien tukoksien välttämiseksi. Tukkiutuneet reiät voivat aiheuttaa heikkoja pesutuloksia.

Yläsuihkuvarret sijaitsevat yläkorin alla. Suihkuvarret (B) on asennettu putkeen (A) kiinnittimillä (C).

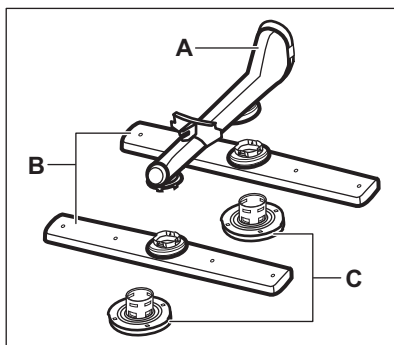

1. Vedä yläkori ulos.
2. Voit irrottaa suihkuvarren kiertämällä kiinnintä myötäpäivään.

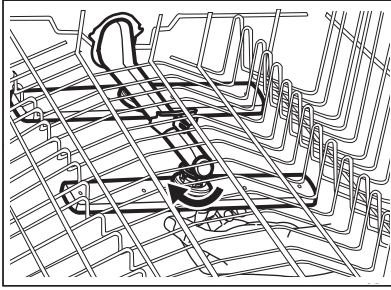

3. Pese suihkuvarsi juoksevan veden alla. Poista likahiukkaset rei'istä ohutkärkisellä välineellä (esim. hammastikku).

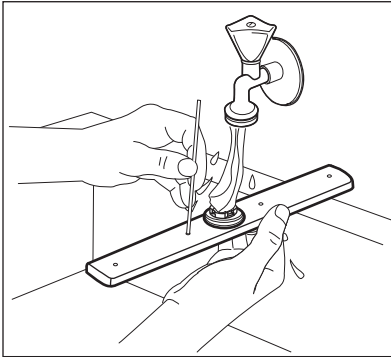

4. Asenna suihkuvarsi takaisin paikoilleen asettamalla kiinnitin suihkuvarteen ja kiinnittämällä se putkeen vastapäivään kiertämällä. Varmista, että kiinnitin lukittuu paikoilleen.

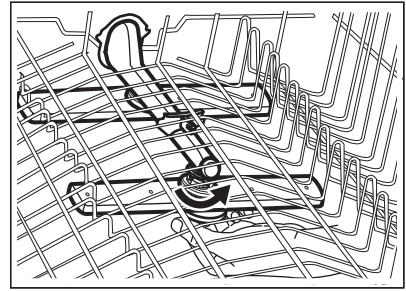

11. VIANMÄÄRITYS



VAROITUS!

Laitteen virheellinen korjaus voi aiheuttaa turvallisuusvaaroja käyttäjälle.

Korjaustoimenpiteet saa suorittaa vain asiantunteva henkilöstö.

Suurin osa mahdollisista ongelmista voidaan ratkaista ilman yhteydenottoa valtuutettuun huoltoliikkeeseen.

Katso lisätieto mahdollisista ongelmista alla olevasta taulukosta.

Joidenkin ongelmien kohdalla näytössä näkyy hälytyskoodi.

Ongelma ja hälytyskoodi	Mahdollinen syy ja korjaustoimenpide
Laite ei kytkeydy toimintaan.	<ul style="list-style-type: none"> Varmista, että pistoke on kiinnitetty pistorasiaan. Varmista, ettei mikään sulakekotelon sulakeista ole palanut.

Ongelma ja hälytyskoodi	Mahdollinen syy ja korjaustoimenpide
Pesuohjelma ei käynnisty.	<ul style="list-style-type: none"> • Tarkista, että laitteen luukku on suljettu. • Jos ajastin on asetettu, peruuta asetus tai odota, kunnes ajanlaskenta on kulunut umpeen. • Laite puhdistaa vedenpehmentimen hartsin. Toiminto kestää noin 5 minuuttia.
Laitteeseen ei tule vettä. Näytössä näkyy i10 tai i11 .	<ul style="list-style-type: none"> • Tarkista, että vesihana on auki. • Varmista, ettei vedensyöttöpaine ole liian alhainen. Kysy lisätietoa paikalliselta vesilaitokselta. • Tarkista, ettei vesihana ole tukossa. • Varmista, ettei vedenottoletkun sihti ole tukossa. • Varmista, ettei vedenottoletkussa ole vääntymiä tai taittumuksia.
Koneeseen jää vettä. Näytössä näkyy i20 .	<ul style="list-style-type: none"> • Tarkista, ettei altaan poistoviemäri ole tukossa. • Tarkista, ettei sisäinen suodatusjärjestelmä ole tukossa. • Varmista, ettei tyhjennysletkussa ole vääntymiä tai taittumuksia.
Ylivuotosuoja on käytössä. Näytössä näkyy i30 .	<ul style="list-style-type: none"> • Sulje vesihana. • Varmista, että laite on asennettu oikein. • Varmista, että korit on täytetty käyttöohjeen mukaisesti.
Toimintahäiriö veden tason ilmaisimessa. Näytössä näkyy i41 - i44 .	<ul style="list-style-type: none"> • Varmista, että sihdit ovat puhtaita. • Kytke virta pois ja päälle.
Toimintahäiriö pesupumpussa tai tyhjennyspumppussa. Näytössä näkyy i51 - i59 tai i5A - i5F .	<ul style="list-style-type: none"> • Kytke virta pois ja päälle.
Veden lämpötila laitteen sisällä on liian korkea tai toimintahäiriö lämpötila-anturissa. Näytössä näkyy i61 tai i69 .	<ul style="list-style-type: none"> • Varmista, että tuloveden lämpötila on korkeintaan 60 °C. • Kytke virta pois ja päälle.
Tekninen toimintahäiriö laitteessa. Näytössä näkyy iC0 tai iC3 .	<ul style="list-style-type: none"> • Kytke virta pois ja päälle.
Veden taso laitteen sisällä on liian korkea. Näytössä näkyy iF1 .	<ul style="list-style-type: none"> • Kytke virta pois ja päälle. • Varmista, että sihdit ovat puhtaita. • Varmista, että poistoletku on asennettu oikealle korkeudelle lattian yläpuolelle. Lue asennusohjeet.
Laite pysähtyy ja käynnistyy useita kertoja toiminnan aikana.	<ul style="list-style-type: none"> • Tämä on normaalia. Täten taataan optimaaliset puhdistustulokset ja energiansäästö.

Ongelma ja hälytyskoodi	Mahdollinen syy ja korjaustoimenpide
Ohjelma kestää liian pitkään.	<ul style="list-style-type: none"> • Jos Ajastin-lisätoiminto on asetettu, peruuta asetus tai odota, kunnes ajanlaskenta on kulunut umpeen. • Lisätoiminnot voivat pidentää ohjelman kestoa.
Jäljellä oleva aika kasvaa näytössä ja se säättyy lähes ohjelman keston loppuun.	<ul style="list-style-type: none"> • Tämä ei ole laitevika. Laite toimii virheettömästi.
Laitteen luukussa on pieni vuoto.	<ul style="list-style-type: none"> • Laite ei ole oikein tasapainotettu. Löysää tai kiristä säädettäviä jalkoja (jos soveltuu). • Laitteen luukkua ei ole keskitetty altaaseen. Säädä tarkimmaista jalkaa (jos soveltuu).
Laitteen luukun sulkeminen on vaikeaa.	<ul style="list-style-type: none"> • Laite ei ole oikein tasapainotettu. Löysää tai kiristä säädettäviä jalkoja (jos soveltuu). • Astioiden osia tulee ulos koreista.
Laitteen sisältä kuuluu kolinaa tai iskuääniä.	<ul style="list-style-type: none"> • Astioita ei ole sijoitettu oikein koreihin. Katso lisätietoa korin täyttöä koskevasta esitteestä. • Varmista, että suihkuvarsi pääsee kiertämään vapaasti.
Laitteen virrankatkaisin laukeaa.	<ul style="list-style-type: none"> • Ampeeriarvo on riittämätön syöttämään virtaa kaikkiin käytössä oleviin laitteisiin samanaikaisesti. Tarkista pistotokkeen ampeeriarvo ja mittarin kapasiteetti tai kytke jokin käytössä olevista laitteista pois päältä. • Laitteen sisäisen sähköjärjestelmän vika. Ota yhteyttä valtuutettuun huoltoliikkeeseen.

Kun olet tarkistanut laitteen, kytke laite pois päältä ja päälle. Jos ongelma toistuu, ota yhteyttä valtuutettuun huoltopalveluun.

Jos jotakin hälytyskoodia ei ole kuvattu taulukossa, ota yhteyttä valtuutettuun huoltopalveluun.



VAROITUS!

Laitteen käyttöä ei suositella ennen kuin ongelma on korjattu kokonaan. Irrota laite sähköverkosta ja liitä se uudelleen sähköverkkoon vasta sitten, kun olet varmistanut sen virheettömästä toiminnasta.

PNC on merkitty laitteen luukussa olevaan arvokilpeen. PNC voidaan tarkistaa myös käyttöpaneelistä.

Varmista ennen PNC-numeron tarkistamista, että laite on ohjelman valintatilassa.

1. Paina ja pidä alhaalla samanaikaisesti painiketta  ja **AUTO Sense** noin 3 sekunnin ajan.

Laitteen PNC näkyy näytössä.

2. Voit poistua PNC-näytöstä painamalla ja pitämällä alhaalla samanaikaisesti painiketta  ja **AUTO Sense** noin 3 sekunnin ajan.

Laite siirtyy takaisin ohjelman valintaan.

11.1 Tuotenumero (PNC)

Laitteen tuotenumero tulee ilmoittaa, kun otat yhteyttä valtuutettuun huoltopalveluun.

11.2 Pesu- ja kuivaustulokset eivät ole tyydyttävät

Ongelma	Mahdollinen syy ja korjaustoimenpide
Huonot pesutulokset.	<ul style="list-style-type: none"> Katso lisätietoa osiosta "Päivittäinen käyttö", "Neuvoja ja vinkkejä" ja korin täyttöä koskevasta esitteenstä. Käytä tehokkaampaa pesuohjelmaa. Kytke ExtraPower-lisätoiminto päälle valitun ohjelman pesutuloksen parantamiseksi. Puhdista suihkuvarret ja sihti. Lue ohjeet kohdasta "Hoito ja puhdistus".
Huonot kuivaustulokset.	<ul style="list-style-type: none"> Astiat jätettiin liian pitkäksi ajaksi suljetun laitteen sisälle. Kytke AirDry-toiminto päälle luukun automaattisen avautumisen asettamiseksi ja kuivaustuloksen parantamiseksi. Huuhtelukirkaste on loppunut tai sitä ei ole riittävästi. Täytä huuhtelukirkastesäiliö tai aseta korkeampi huuhtelukirkasteen taso. Syynä voi olla käytetyn huuhtelukirkasteen laatu. Suosittelomme käyttämään aina huuhtelukirkastetta, myös yhdistelmäpesuainetablettien kanssa. Muoviset osat voi olla tarpeen kuivata pyyhkeellä. Ohjelmassa ei ole kuivausvaihetta. Katso kohta "Ohjelmat".
Laseissa ja muissa astioissa on vaaleita raitoja tai sinertävä pinta.	<ul style="list-style-type: none"> Huuhtelukirkastetta on annosteltu liikaa. Säädä huuhtelukirkasteen taso alhaisempaan tasoon. Konetiskiainetta on liian paljon.
Laseissa ja astioissa on tahroja ja kuivia vesipisaroita.	<ul style="list-style-type: none"> Huuhtelukirkastetta on annosteltu liian vähän. Säädä huuhtelukirkasteen taso korkeampaan tasoon. Syynä voi olla käytetyn huuhtelukirkasteen laatu.
Laitteen sisäosa on märkä.	<ul style="list-style-type: none"> Kyse ei ole laiteviasta. Kosteaa ilmaa kondensoituu laitteen seiniin.
Epätavallinen määrä vaahtoa pesun aikana.	<ul style="list-style-type: none"> Käytä erityisesti astianpesukoneisiin tarkoitettua konetiskiainetta. Huuhtelukirkastelokero vuotaa. Ota yhteyttä valtuutettuun huoltoliikkeeseen.
Ruokailuvälineissä on ruosteen merkkejä.	<ul style="list-style-type: none"> Pesuveudessa on liikaa suolaa. Katso kohta "Vedenpehmenin". Hopeisia ja ruostumattomasta teräksestä valmistettuja ruokailuvälineitä on sekoitettu. Älä aseta hopeisia ja ruostumattomasta teräksestä valmistettuja ruokailuvälineitä sekaisin.

Ongelma	Mahdollinen syy ja korjaustoimenpide
Lokerossa on pesuainejäämiä ohjelman päättyessä.	<ul style="list-style-type: none"> • Pesutabletti juuttui lokeroon, vesi ei täten huuhdellut sitä kokonaan pois. • Vesi ei huuhtele pesuainetta pois lokerosta. Varmista, etteivät suihkuvarret ole juuttuneet kiinni tai tukossa. • Varmista, etteivät korissa olevat astiat estä pesuainelokeron avautumista.
Laitteessa on hajuja.	<ul style="list-style-type: none"> • Katso "Sisätilan puhdistaminen". • Käynnistä Machine Care-ohjelma käyttäen astianpesukoneelle tarkoitettua kalkinpoistoainetta tai puhdistusainetta.
Kalkkijäämiä astioissa, altaassa ja luukun sisäosassa.	<ul style="list-style-type: none"> • Alhainen suolasäiliön taso, tarkista suolan merkkivalo. • Suolasäiliön kansi on löysä. • Huomattava veden kovuus. Katso kohta "Vedenpehmentin". • Käytä suolaa ja aseta vedenpehmentimen regenerointi jopa yhdistelmäpesuainetabletteja käyttäessä. Katso kohta "Vedenpehmentin". • Käynnistä Machine Care-ohjelma käyttäen astianpesukoneelle tarkoitettua kalkinpoistoainetta. • Jos kalkkikertymiä on edelleen, puhdistu laite tähän tarkoitukseen tarkoitettulla puhdistusaineella. • Kokeile toista konetiskiainetta. • Ota yhteyttä konetiskiaineen valmistajaan.
Astiat ovat himmeitä, värjäytyneitä tai haljenneita.	<ul style="list-style-type: none"> • Varmista, että laitteessa pestään ainoastaan konepesun kestäviä astioita. • Täytä ja tyhjennä kori varoen. Katso lisätietoa korin täyttöä koskevasta esitteestä. • Aseta arkalaatuiset astiat yläkoriin. • Kytke GlassCare-lisätoiminto päälle arkalaatuisten astioiden ja lasien hellävaraista käsittelyä varten.



Katso muita mahdollisia syitä osiosta "**Käyttöönotto**", "**Päivittäinen käyttö**", tai "**Neuvoja ja vinkkejä**".

12. TEKNISET TIEDOT

Mitat	Leveys / korkeus / syvyys (mm)	446 / 818 - 898 / 550
Sähköliitäntä ¹⁾	Jännite (V)	220 - 240
	Taajuus (Hz)	50
Vedenpaine	Min. / maks. baaria (MPa)	0.5 (0.05) / 8 (0.8)

Vedensyöttö	Kylmä tai kuuma vesi 2)	maks. 60 °C
Tilavuus	Astiaston koko (henkilöluku)	9
Energiankulutus	Päällä (W)	5.0
	Pois päältä (W)	0.50

1) Katso arvot arvokilvestä.

2) Jos vesi kuumennetaan vaihtoehtoisen, ympäristöystävällisemmän energian avulla (esim. aurinkopaneelit), käytä kuumaa vettä energiankulutuksen vähentämiseksi.



12.1 Linkki EU EPREL - tietokantaan

Laitteen mukana toimitetun energialuokkamerkin QR-koodi sisältää linkin verkkosivustolle, jossa tämä laite voidaan rekisteröidä EU EPREL - tietokantaan. Säilytä energialuokkamerkintää yhdessä käyttöohjeen ja kaikkien muiden tämän laitteen mukana toimitettujen asiakirjojen kanssa.

Tuotteen suorituskykytietoja on mahdollista tarkastella EU EPREL - tietokannassa käyttämällä linkkiä <https://eprel.ec.europa.eu> sekä laitteen arvokilvessä olevaa mallin nimeä ja tuotenumeroa. Katso luku "Tuotteen kuvaus".

Lisätietoa energialuokasta on saatavilla osoitteesta www.theenergylabel.eu.

13. YMPÄRISTÖNSUOJELU

Kierrätä materiaalit, jotka on merkitty merkillä . Kierrätä pakkaus laittamalla se asianmukaiseen kierrätysastiaan. Suojele ympäristöä ja ihmisten terveyttä kierrättämällä sähkö- ja elektroniikkaromut. Älä hävitä merkillä .

merkittyjä kodinkoneita kotitalousjätteen mukana. Palauta tuote paikalliseen kierrätyskeskukseen tai ota yhteyttä paikalliseen viranomaiseen.

TABLE DES MATIÈRES

1. INFORMATIONS DE SÉCURITÉ.....	28
2. CONSIGNES DE SÉCURITÉ.....	30
3. DESCRIPTION DE L'APPAREIL.....	32
4. BANDEAU DE COMMANDE.....	34
5. SÉLECTION DES PROGRAMMES.....	35
6. RÉGLAGES DE BASE	37
7. AVANT LA PREMIÈRE UTILISATION.....	41
8. UTILISATION QUOTIDIENNE.....	43
9. CONSEILS.....	45
10. ENTRETIEN ET NETTOYAGE.....	47
11. DÉPANNAGE.....	50
12. CARACTÉRISTIQUES TECHNIQUES.....	55

POUR DES RÉSULTATS PARFAITS

Merci d'avoir choisi ce produit AEG. Nous l'avons conçu pour vous offrir des performances irréprochables pendant longtemps, avec des technologies innovantes qui simplifient la vie : autant de caractéristiques que vous ne trouverez peut-être pas sur des appareils ordinaires. Veuillez prendre quelques instants pour lire cette notice afin d'utiliser au mieux votre appareil.

Visitez notre site Web pour :



Obtenir des conseils d'utilisation, des brochures, un dépanneur, des informations sur le service et les réparations :

www.aeg.com/support



Enregistrer votre produit pour un meilleur service :

www.registreaeg.com



Acheter des accessoires, des consommables et des pièces de rechange d'origine pour votre appareil :

www.aeg.com/shop

SERVICE ET ASSISTANCE À LA CLIENTÈLE

Utilisez toujours des pièces de rechange d'origine.

Avant de contacter notre centre de service agréé, assurez-vous de disposer des informations suivantes : Modèle, PNC, Numéro de série.

Les informations se trouvent sur la plaque signalétique.

 Avertissement/Mise en garde-Information de sécurité

 Informations générales et conseils

 Informations environnementales

Sous réserve de modifications.

1. INFORMATIONS DE SÉCURITÉ

Avant d'installer et d'utiliser cet appareil, lisez soigneusement les instructions fournies. Le fabricant ne

pourra être tenu pour responsable des blessures et dégâts résultant d'une mauvaise installation ou utilisation. Conservez toujours les instructions dans un lieu sûr et accessible pour vous y référer ultérieurement.

1.1 Sécurité des enfants et des personnes vulnérables.

- Cet appareil peut être utilisé par des enfants âgés d'au moins 8 ans et par des personnes ayant des capacités physiques, sensorielles ou mentales réduites ou dénuées d'expérience ou de connaissance, s'ils sont correctement surveillés ou si des instructions relatives à l'utilisation de l'appareil en toute sécurité leur ont été données et s'ils comprennent les risques encourus.
- Les enfants entre 3 et 8 ans et les personnes ayant un handicap très important et complexe doivent être tenus à l'écart de l'appareil, à moins d'être surveillés en permanence.
- Les enfants de moins de 3 ans doivent être tenus à l'écart de l'appareil, à moins d'être surveillés en permanence.
- Ne laissez pas les enfants jouer avec l'appareil.
- Ne laissez pas les détergents à la portée des enfants.
- Tenez les enfants et les animaux éloignés de l'appareil lorsque la porte est ouverte.
- Les enfants ne doivent pas nettoyer ni entreprendre une opération de maintenance sur l'appareil sans surveillance.

1.2 Sécurité générale

- Cet appareil est conçu uniquement pour un usage domestique et des situations telles que :
 - bâtiments de ferme, cuisines réservées aux employés dans les magasins, bureaux et autres lieux de travail ;
 - pour une utilisation privée, par les clients, dans des hôtels et autres lieux de séjour.

- Ne modifiez pas les caractéristiques de cet appareil.
- La pression de l'eau en fonctionnement (minimale et maximale) doit se situer entre 0.5 (0.05) / 8 (0.8) bar (MPa)
- Respectez le nombre maximal de 9 couverts.
- Si le câble d'alimentation est endommagé, il doit être remplacé par le fabricant, un service de maintenance agréé ou un technicien qualifié afin d'éviter tout danger.
- Placez les couverts dans le panier à couverts, avec les extrémités pointues vers le bas, ou placez-les dans le bac à couverts en position horizontale, bords tranchants vers le bas.
- Ne laissez pas la porte de l'appareil ouverte sans surveillance pour éviter de vous prendre accidentellement les pieds dedans.
- Avant toute opération d'entretien, éteignez l'appareil et débranchez la fiche de la prise secteur.
- Ne pulvérisez pas d'eau ni de vapeur à haute pression pour nettoyer l'appareil.
- Si l'appareil dispose d'orifices d'aération à la base, veillez à ne pas les couvrir, par ex. avec de la moquette.
- L'appareil doit être raccordé au circuit d'eau à l'aide des tuyaux neufs fournis. N'utilisez pas de tuyaux provenant d'anciens appareils.

2. CONSIGNES DE SÉCURITÉ

2.1 Installation



AVERTISSEMENT!

L'appareil doit être installé uniquement par un professionnel qualifié.

- Retirez l'intégralité de l'emballage.
- N'installez pas et ne branchez pas un appareil endommagé.
- Pour des raisons de sécurité, n'utilisez pas l'appareil avant de l'avoir installé dans la structure encastrée.
- Suivez scrupuleusement les instructions d'installation fournies avec l'appareil.
- Soyez toujours vigilants lorsque vous déplacez l'appareil car il est lourd. Utilisez toujours des gants de sécurité et des chaussures fermées.
- N'installez pas l'appareil ou ne l'utilisez pas dans un endroit où la température ambiante est inférieure à 0 °C.
- Installez l'appareil dans un lieu sûr et adapté répondant aux exigences d'installation.

2.2 Raccordement électrique



AVERTISSEMENT!
Risque d'incendie ou d'électrocution.

- L'appareil doit être relié à la terre.
- Assurez-vous que les paramètres figurant sur la plaque signalétique correspondent aux données électriques nominale de l'alimentation secteur.
- Utilisez toujours une prise de courant de sécurité correctement installée.
- N'utilisez pas d'adaptateurs multiprise et de rallonges.
- Veillez à ne pas endommager la fiche secteur ni le câble d'alimentation. Le remplacement du câble d'alimentation de l'appareil doit être effectué par notre service après-vente agréé.
- Ne branchez la fiche secteur dans la prise secteur qu'à la fin de l'installation. Assurez-vous que la prise secteur est accessible après l'installation.
- Ne tirez pas sur le câble secteur pour débrancher l'appareil. Tirez toujours sur la fiche de la prise secteur.
- Cet appareil est fourni avec un câble d'alimentation de 13 A. Si vous devez changer le fusible de la fiche secteur, utilisez uniquement un fusible 13 A approuvé ASTA (BS 1362) (Royaume-Uni et Irlande uniquement).

2.3 Raccordement à l'arrivée d'eau

- Veillez à ne pas endommager les tuyaux de circulation d'eau.
- Avant d'installer des tuyaux neufs, des tuyaux n'ayant pas servi depuis longtemps, lorsqu'une réparation a été effectuée ou qu'un nouveau dispositif a été installé (compteurs d'eau, etc.), laissez l'eau s'écouler jusqu'à ce qu'elle soit parfaitement propre et claire.
- Pendant et après la première utilisation de l'appareil, vérifiez qu'aucune fuite n'est visible.
- Le tuyau d'arrivée d'eau comporte une vanne de sécurité et une gaine avec un câble d'alimentation intérieur.

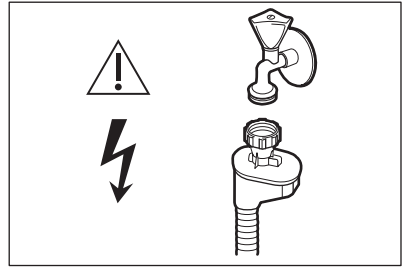

AVERTISSEMENT!
Tension dangereuse.

- Si le tuyau d'arrivée d'eau est endommagé, fermez immédiatement le robinet d'eau et débranchez la fiche de la prise secteur. Contactez le service après-vente pour remplacer le tuyau d'arrivée d'eau.

2.4 Utilisation

- Ne placez pas de produits inflammables ou d'éléments imbibés de produits inflammables à l'intérieur ou à proximité de l'appareil, ni sur celui-ci.
- Les produits de lavage pour lave-vaisselle sont dangereux. Suivez les consignes de sécurité figurant sur l'emballage du produit de lavage.
- Ne buvez pas l'eau de l'appareil ; ne jouez pas avec.
- N'enlevez pas la vaisselle de l'appareil avant la fin du programme. Il se peut que la vaisselle contienne encore du produit de lavage.
- Ne posez pas d'objets et n'appliquez pas de pression sur la porte ouverte de l'appareil.
- De la vapeur chaude peut s'échapper de l'appareil si vous ouvrez la porte pendant le déroulement d'un programme.

2.5 Service

- Pour réparer l'appareil, contactez un service après-vente agréé. Utilisez exclusivement des pièces d'origine.
- Veuillez noter qu'une autoréparation ou une réparation non professionnelle peuvent avoir des conséquences sur la sécurité et annuler la garantie.
- Les pièces de rechange suivantes seront disponibles pendant 7 ans

- après l'arrêt du modèle : moteur, pompe de circulation et de vidange, éléments chauffants, dont thermopompes, canalisations et équipements correspondants dont tuyaux, valves, filtres et électrovannes (aquastops), pièces structurelles et intérieures liées aux assemblages de portes, cartes de circuits imprimés, affichages électroniques, pressostats, thermostats et capteurs, logiciel et firmware dont logiciel de réinitialisation. Veuillez noter que certaines de ces pièces de rechange ne sont disponibles qu'auprès de réparateurs professionnels et que toutes les pièces de rechange ne sont pas adaptées à tous les modèles.
- Les pièces de rechange suivantes seront disponibles pendant 10 ans après l'arrêt du modèle : charnière et

joint de porte, autres joints, bras d'aspersion, filtres de vidange, supports intérieurs et périphériques en plastique tels que paniers et couvercles.

2.6 Mise au rebut



AVERTISSEMENT!
Risque de blessure ou d'asphyxie.

- Débranchez l'appareil de l'alimentation électrique.
- Coupez le câble d'alimentation et mettez-le au rebut.
- Retirez le dispositif de verrouillage de la porte pour empêcher les enfants et les animaux de s'enfermer dans l'appareil.

3. DESCRIPTION DE L'APPAREIL



Le graphique ci-dessous est uniquement une vue d'ensemble du produit. Pour des informations plus détaillées, consultez les autres chapitres et/ou les documents fournis avec l'appareil.

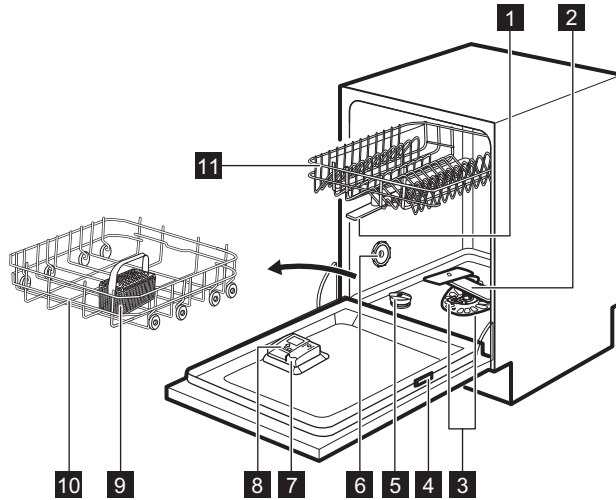

- 1** Bras d'aspersion supérieur
- 2** Bras d'aspersion inférieur
- 3** Filtres
- 4** Plaque signalétique
- 5** Réservoir de sel régénérant
- 6** Fente d'aération

- 7** Distributeur de liquide de rinçage
- 8** Distributeur de détergent
- 9** Panier à couverts
- 10** Panier inférieur
- 11** Panier supérieur

3.1 Beam-on-Floor

Le faisceau Beam-on-Floor est une lumière projetée sur le sol, sous la porte de l'appareil.

- Lorsque le programme démarre, le faisceau rouge s'allume et reste allumé pendant toute la durée du programme.
- Lorsque le programme est terminé, le faisceau devient vert.
- En cas de dysfonctionnement de l'appareil, le faisceau rouge clignote.



Le faisceau Beam-on-Floor s'éteint lorsque vous arrêtez l'appareil.



La projection au sol peut être partiellement visible lorsque le mode AirDry est activé durant la phase de séchage. Pour savoir si le cycle est terminé, regardez le bandeau de commande.

4. BANDEAU DE COMMANDE

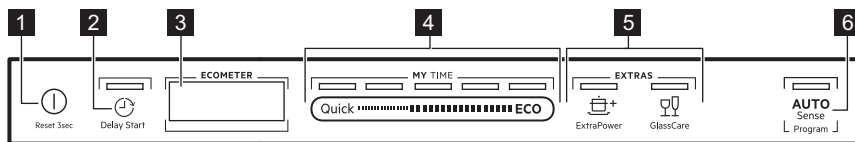

- 1** Touche Marche/Arrêt
- 2** Touche Delay Start
- 3** Affichage
- 4** Touche de sélection MY TIME
- 5** Touches EXTRAS
- 6** Touche AUTO Sense

4.1 Affichage

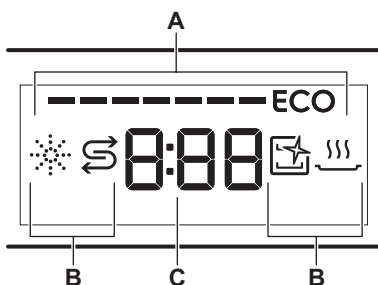

- A.** ECOMETER
- B.** Voyants
- C.** Indication du temps

4.3 Voyants

Indicateur	Description
	Voyant du réservoir de liquide de rinçage. Il s'allume lorsque le distributeur de liquide de rinçage doit être rempli. Reportez-vous au chapitre « Avant la première utilisation ».
	Voyant du réservoir de sel régénérant. Il s'allume lorsque le réservoir de sel régénérant doit être rempli. Reportez-vous au chapitre « Avant la première utilisation ».
	Voyant Machine Care. Il s'allume lorsque l'appareil a besoin d'être nettoyé de l'intérieur avec le programme Machine Care. Reportez-vous au chapitre « Entretien et nettoyage ».
	Voyant de phase de séchage. Il s'allume lorsqu'un programme comprenant une phase de séchage est sélectionné. Il clignote au cours de la phase de séchage. Reportez-vous au chapitre « Sélection du programme ».

4.2 ECOMETER



L'ECOMETER indique l'impact que le programme sélectionné aura sur la consommation d'eau et d'énergie. Plus le nombre de barres allumées est élevé, plus la consommation est basse.

ECO indique le programme le plus écologique pour une vaisselle normalement sale.

5. SÉLECTION DES PROGRAMMES

5.1 MY TIME

Avec la barre de sélection MY TIME, vous pouvez choisir un cycle de lavage adapté basé sur la durée du programme, de 30 minutes à 4 heures.

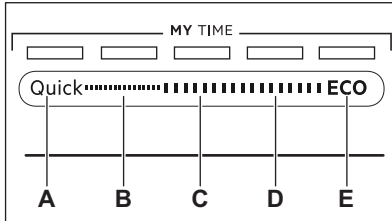

- A. Quick** est le programme le plus court (**30min**) adapté pour une vaisselle fraîchement ou légèrement sale.
- B. 1h** est un programme adapté au lavage de la vaisselle fraîchement salie ou ayant des résidus légèrement secs.
- C. 1h 30min** est un programme adapté pour laver et sécher une vaisselle normalement sale.
- D. 2h 40min** est un programme adapté pour laver et sécher une vaisselle très sale.
- E. ECO** est le programme le plus long (**4h**) offrant une consommation d'eau et d'énergie efficaces pour la vaisselle et les couverts normalement sales. Il s'agit du programme standard pour les instituts de tests. ¹⁾

5.4 Présentation des programmes

Programme	Type de charge	Degré de salissure	Phases du programme	EXTRAS
Quick	<ul style="list-style-type: none"> • Vaisselle • Couverts 	<ul style="list-style-type: none"> • Fraîche 	<ul style="list-style-type: none"> • Lavage à 50 °C • Rinçage intermédiaire • Rinçage final à 45 °C • AirDry 	<ul style="list-style-type: none"> • ExtraPower • GlassCare

5.2 EXTRAS

Vous pouvez ajuster le programme sélectionné en fonction de vos besoins en activant EXTRAS.

ExtraPower

 ExtraPower améliore les résultats de lavage du programme sélectionné. Cette option augmente la durée et la température de lavage.

GlassCare

 GlassCare offre un soin spécial à la vaisselle délicate. L'option empêche les changements rapides de température de lavage du programme sélectionné et la réduit à 45 °C. Ainsi, les verres sont protégés contre les dommages.

5.3 AUTO Sense

Le programme AUTO Sense ajuste automatiquement le cycle de lavage au type de vaisselle.

L'appareil détecte le degré de salissure et la quantité de vaisselle dans les paniers. Il règle automatiquement la température et le volume d'eau, ainsi que la durée du lavage.

¹⁾ Ce programme est utilisé pour évaluer la conformité avec le règlement Écoconception de la Commission (UE) 2019/2022.

Programme	Type de charge	Degré de salissure	Phases du programme	EXTRAS
1h	<ul style="list-style-type: none"> • Vaisselle • Couverts 	<ul style="list-style-type: none"> • Fraîche • Légèrement sèche 	<ul style="list-style-type: none"> • Lavage à 60 °C • Rinçage intermédiaire • Rinçage final à 50 °C • AirDry 	<ul style="list-style-type: none"> • ExtraPower • GlassCare
1h 30min	<ul style="list-style-type: none"> • Vaisselle • Couverts • Casseroles • Poêles 	<ul style="list-style-type: none"> • Normale • Légèrement sèche 	<ul style="list-style-type: none"> • Lavage à 60 °C • Rinçage intermédiaire • Rinçage final à 55 °C • Séchage • AirDry 	<ul style="list-style-type: none"> • ExtraPower • GlassCare
2h 40min	<ul style="list-style-type: none"> • Vaisselle • Couverts • Casseroles • Poêles 	<ul style="list-style-type: none"> • Normale à très sale • Séchée 	<ul style="list-style-type: none"> • Prélavage • Lavage à 60 °C • Rinçage intermédiaire • Rinçage final à 60 °C • Séchage • AirDry 	<ul style="list-style-type: none"> • ExtraPower • GlassCare
ECO	<ul style="list-style-type: none"> • Vaisselle • Couverts • Casseroles • Poêles 	<ul style="list-style-type: none"> • Normale • Légèrement sèche 	<ul style="list-style-type: none"> • Prélavage • Lavage à 50 °C • Rinçage intermédiaire • Rinçage final à 55 °C • Séchage • AirDry 	<ul style="list-style-type: none"> • ExtraPower • GlassCare
AUTO Sense	<ul style="list-style-type: none"> • Vaisselle • Couverts • Casseroles • Poêles 	Le programme s'adapte à tous les degrés de salissure.	<ul style="list-style-type: none"> • Prélavage • Lavage à 50 - 60 °C • Rinçage intermédiaire • Rinçage final à 60 °C • Séchage • AirDry 	EXTRAS ne sont pas compatibles avec ce programme.
Machine Care	<ul style="list-style-type: none"> • Pas de vaisselle 	Le programme nettoie l'intérieur de l'appareil.	<ul style="list-style-type: none"> • Lavage à 70 °C • Rinçage intermédiaire • Rinçage final • AirDry 	EXTRAS ne sont pas compatibles avec ce programme.

Valeurs de consommation

Programme 1)	Eau (l)	Énergie (kWh)	Durée (min)
Quick	7.9 - 9.7	0.543 - 0.664	30
1h	8.2 - 10	0.628 - 0.767	60
1h 30min	8.5 - 10.4	0.743 - 0.909	90
2h 40min	8.8 - 10.8	0.854 - 1.043	160
ECO	9.9	0.689 ²⁾ /0.704 ³⁾	240
AUTO Sense	8.0 - 10.7	0.683 - 1.047	120 - 170
Machine Care	7.4 - 8.9	0.396 - 0.484	60

1) Les valeurs de consommation peuvent changer en fonction de la pression et de la température de l'eau, des variations de l'alimentation électrique, de la quantité de vaisselle chargée ainsi que des options sélectionnées.

2) Conformément au règlement 1016/2010

3) Conformément au règlement 2019/2022

Informations pour les instituts de test

Pour recevoir les informations relatives aux performances de test (par ex. conformément à la norme EN60436), envoyez un courrier électronique à l'adresse :

info.test@dishwasher-production.com

Dans votre demande, notez la référence du produit (PNC) située sur la plaque signalétique.

Pour toute autre question concernant votre lave-vaisselle, veuillez vous reporter au manuel d'utilisation fourni avec votre appareil.

6. RÉGLAGES DE BASE

Vous pouvez configurer l'appareil en modifiant les réglages de base en fonction de vos besoins.

Numéro	Réglages	Valeurs	Description ¹⁾
1	Dureté de l'eau	Du niveau 1L au niveau 10L (par défaut : 5L)	Pour régler le niveau de l'adoucisseur d'eau en fonction de la dureté de l'eau de votre région.
2	Niveau de liquide de rinçage	Du niveau 0A au niveau 8A (par défaut : 5A)	Ajustez le niveau de liquide de rinçage en fonction du dosage nécessaire.
3	Tonalité de fin	On Off (par défaut)	Pour activer ou désactiver le signal sonore indiquant la fin d'un programme.

Numéro	Réglages	Valeurs	Description ¹⁾
4	Ouverture automatique de la porte	On (par défaut) Off	Pour activer ou désactiver le AirDry.
5	Tonalités des touches	On (par défaut) Off	Pour activer ou désactiver la tonalité des touches lorsque vous appuyez dessus.
6	Sélection du dernier programme	On Off (par défaut)	Activer ou désactiver la sélection automatique du dernier programme et des dernières options utilisés.

¹⁾ Pour plus de détails, reportez-vous aux informations de ce chapitre.

Vous pouvez modifier les réglages de base en Mode réglage.

Lorsque l'appareil est en Mode réglage, les barres ECOMETER représentent les réglages disponibles. Pour chaque réglage, une barre ECOMETER spécifique clignote.

L'ordre des réglages de base présentés dans ce tableau est le même que celui de l' ECOMETER :

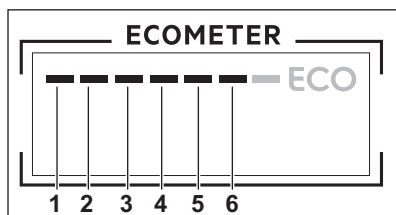

6.1 Adoucisseur d'eau

L'adoucisseur d'eau élimine les minéraux de l'arrivée d'eau qui pourraient avoir un impact négatif sur les résultats de lavage et sur l'appareil.

Plus la teneur en minéraux est élevée, plus l'eau est dure. La dureté de l'eau est mesurée en échelles d'équivalence.

L'adoucisseur doit être réglé en fonction du degré de dureté de l'eau de votre région. Votre compagnie des eaux peut vous indiquer la dureté de l'eau dans votre région. Il est important de régler l'adoucisseur d'eau sur un niveau adéquat pour vous garantir de bons résultats de lavage.

Dureté de l'eau

Degrés allemands (°dH)	Degrés français (°fH)	mmol/l	Degrés Clarke	Réglage du niveau de l'adoucisseur d'eau
47 - 50	84 - 90	8,4 - 9,0	58 - 63	10
43 - 46	76 - 83	7,6 - 8,3	53 - 57	9
37 - 42	65 - 75	6,5 - 7,5	46 - 52	8
29 - 36	51 - 64	5,1 - 6,4	36 - 45	7
23 - 28	40 - 50	4,0 - 5,0	28 - 35	6
19 - 22	33 - 39	3,3 - 3,9	23 - 27	5 ¹⁾
15 - 18	26 - 32	2,6 - 3,2	18 - 22	4

Degrés allemands (°dH)	Degrés français (°fH)	mmol/l	Degrés Clarke	Réglage du niveau de l'adoucisseur d'eau
11 - 14	19 - 25	1,9 - 2,5	13 - 17	3
4 - 10	7 - 18	0,7 - 1,8	5 - 12	2
< 4	< 7	< 0,7	< 5	1 2)

1) Réglages d'usine.

2) N'utilisez pas de sel à ce niveau.

Quel que soit le type de détergent utilisé, réglez le niveau de dureté de l'eau approprié afin d'activer le voyant de remplissage du sel régénérant.



Les pastilles tout-en-1 contenant du sel régénérant ne sont pas assez efficaces pour adoucir l'eau dure.

Processus de régénération

Pour le fonctionnement correct de l'adoucisseur d'eau, la résine du dispositif adoucisseur doit être régulièrement régénérée. Ce processus est automatique et fait partie du fonctionnement normal du lave-vaisselle.

Si la quantité d'eau prescrite (voir les valeurs dans le tableau) a été utilisée depuis le dernier processus de régénération, un nouveau processus de régénération sera lancé entre le rinçage final et la fin du programme.

Réglage du niveau de l'adoucisseur d'eau	Quantité d'eau (l)
1	250
2	100
3	62
4	47
5	25
6	17
7	10
8	5

Réglage du niveau de l'adoucisseur d'eau	Quantité d'eau (l)
9	3
10	3

En cas de réglage élevé de l'adoucisseur d'eau, cela peut également se produire au milieu du programme, avant le rinçage (deux fois pendant un programme). Le lancement de la régénération n'a aucun impact sur la durée du cycle, sauf s'il se produit au milieu d'un programme ou à la fin d'un programme avec une courte phase de séchage. Dans ces cas, la régénération prolonge la durée totale d'un programme de 5 minutes supplémentaires.

Ensuite, le rinçage de l'adoucisseur d'eau qui dure 5 minutes peut commencer au cours du même cycle ou au début du programme suivant. Cette activité augmente la consommation d'eau totale d'un programme de 4 litres supplémentaires et la consommation énergétique totale d'un programme de 2 Wh supplémentaires. Le rinçage de l'adoucisseur se termine avec une vidange complète.

Chaque rinçage d'adoucisseur effectué (plusieurs possibles au cours du même cycle) peut prolonger la durée du programme de 5 minutes supplémentaires s'il se produit à n'importe quel point au début ou au milieu d'un programme.



Toutes les valeurs de consommation indiquées dans cette section sont déterminées conformément à la norme actuellement en vigueur dans des conditions de laboratoire avec une dureté de l'eau de 2,5 mmol/L conformément au règlement 2019/2022 (adoucisseur d'eau : niveau 3).

La pression et la température de l'eau ainsi que les variations de l'alimentation secteur peuvent modifier les valeurs.

6.2 Le niveau du liquide de rinçage

Le liquide de rinçage permet à la vaisselle de sécher sans traces ni taches. Il est libéré automatiquement au cours de la phase de rinçage chaud. Il est possible de définir la quantité de liquide de rinçage libérée.

Lorsque le réservoir du liquide de rinçage est vide, l'indicateur du liquide de rinçage apparaît pour vous indiquer qu'il doit être rempli. Si les résultats de séchage sont satisfaisants en n'utilisant que des pastilles tout en 1, il est possible de désactiver la notification et le réservoir de liquide de rinçage. Cependant, pour de meilleures performances de séchage, utilisez toujours du liquide de rinçage et veillez à maintenir la notification activée.

Pour désactiver le distributeur de liquide de rinçage et son voyant, réglez le niveau de liquide de rinçage sur 0A.

6.3 Tonalité de fin

Vous pouvez activer le signal sonore déclenché lorsque le programme est terminé.



Des signaux sonores retentissent lorsqu'une anomalie de fonctionnement s'est produite. Il est impossible de désactiver ces signaux sonores.

6.4 AirDry

AirDry améliore les résultats de séchage. Durant la phase de séchage, la porte s'ouvre automatiquement et reste entrouverte.

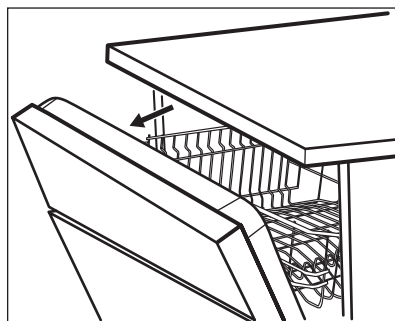

L'option AirDry est automatiquement activée avec tous les programmes.



ATTENTION!

Ne tentez pas de refermer la porte de l'appareil dans les 2 minutes suivant son ouverture automatique. Vous risqueriez d'endommager l'appareil.



ATTENTION!

Si un enfant a accès à l'appareil, nous vous conseillons de désactiver l'option AirDry. L'ouverture automatique de la porte peut entraîner un risque.



Lorsque l'option AirDry ouvre la porte, le faisceau Beam-on-Floor peut ne pas être complètement visible. Pour vérifier si le programme est terminé, consultez le bandeau de commande.

6.5 Tonalités des touches

Les touches du bandeau de commande émettent un clic lorsque vous appuyez dessus. Vous pouvez désactiver ce son.

6.6 Sélection du dernier programme

Vous pouvez activer ou désactiver la sélection automatique du dernier programme et des dernières options utilisés.

Le dernier programme effectué avant d'éteindre l'appareil est enregistré. Il est alors automatiquement sélectionné lorsque vous rallumez l'appareil.

Lorsque la sélection du dernier programme est désactivée, le programme par défaut est ECO.

6.7 Mode réglage

Comment naviguer dans le Mode réglage

Vous pouvez naviguer dans le Mode réglage en utilisant la barre de sélection MY TIME.

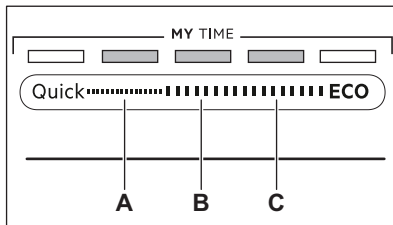

- A. Touche **Précédent**
- B. Touche **OK**
- C. Touche **Suivant**

Utilisez **Précédent** et **Suivant** pour naviguer entre les réglages de base et changer leur valeur.

Utilisez **OK** pour entrer dans le réglage sélectionné et confirmer le changement de valeur.

Comment entrer en Mode réglage

Vous pouvez entrer en Mode réglage avant de lancer un programme. Vous ne

pouvez pas entrer en Mode réglage lorsque le programme est en cours.

Pour entrer en Mode réglage, maintenez simultanément les touches **Quick** et **ECO** enfoncées pendant environ 3 secondes.

Les voyants correspondant aux touches **Précédent**, **OK** et **Suivant** sont allumés.

Comment modifier le réglage

Assurez-vous que l'appareil est en Mode réglage.

1. Utilisez les touches **Précédent** ou **Suivant** pour sélectionner la barre ECOMETER correspondant au réglage souhaité.
 - La barre ECOMETER correspondant au réglage souhaité clignote.
 - L'affichage indique le réglage actuel.
2. Appuyez sur **OK** pour modifier le réglage.
 - La barre ECOMETER correspondant au réglage souhaité reste allumée. Les autres barres sont éteintes.
 - La valeur actuelle clignote.
3. Appuyez sur **Précédent** ou **Suivant** pour changer la valeur.
4. Appuyez sur la touche **OK** pour confirmer le réglage.
 - Le nouveau réglage est mémorisé.
 - L'appareil revient à la liste des réglages de base.
5. Maintenez simultanément les touches **Quick** et **ECO** enfoncées pendant environ 3 secondes pour quitter le Mode réglage.

L'appareil revient au mode de sélection de programme.

Ces réglages seront sauvegardés jusqu'à ce que vous les changiez à nouveau.

7. AVANT LA PREMIÈRE UTILISATION

1. Assurez-vous que le réglage actuel de l'adoucisseur d'eau est

compatible avec la dureté de l'arrivée d'eau. Si ce n'est pas le

cas, réglez le niveau de l'adoucisseur d'eau.

2. Remplissez le réservoir de sel régénérant.
3. Remplissez le distributeur de liquide de rinçage.
4. Ouvrez le robinet d'eau.
5. Démarrez le programme Quick pour éliminer tout résidu de fabrication. N'utilisez pas de produit de lavage et laissez les paniers vides.

Lorsque vous démarrez un programme, l'appareil peut prendre 5 minutes pour recharger la résine dans l'adoucisseur d'eau. La phase de lavage ne démarre qu'une fois cette procédure achevée. La procédure sera répétée régulièrement.

7.1 Réservoir de sel régénérant



ATTENTION!

Utilisez uniquement du gros sel spécialement conçu pour les lave-vaisselle. Le sel fin augmente le risque de corrosion.

Le sel permet de recharger la résine dans l'adoucisseur d'eau et de garantir de bons résultats de lavage au quotidien.

Comment remplir le réservoir de sel

1. Tournez le couvercle du réservoir de sel régénérant vers la gauche et retirez-le.
2. Mettez 1 litre d'eau dans le réservoir de sel régénérant (uniquement la première fois).
3. Remplissez le réservoir avec 1 kg de sel régénérant (jusqu'à ce qu'il soit rempli).

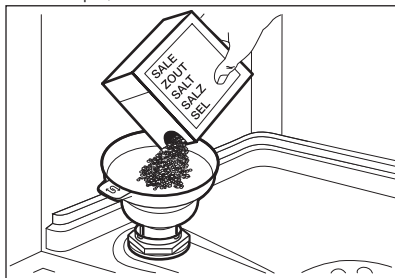

4. Secouez doucement l'entonnoir par la poignée pour faire tomber les derniers grains qu'il contient.
5. Enlevez le sel qui se trouve autour de l'ouverture du réservoir de sel régénérant.

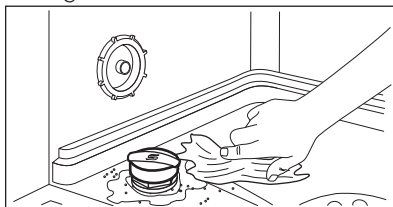

6. Tournez le couvercle du réservoir de sel régénérant vers la droite pour le refermer.



ATTENTION!

De l'eau et du sel peuvent sortir du réservoir de sel régénérant lorsque vous le remplissez. Afin d'éviter la corrosion, lancez immédiatement un programme après avoir rempli le réservoir de sel régénérant.

7.2 Comment remplir le distributeur de liquide de rinçage

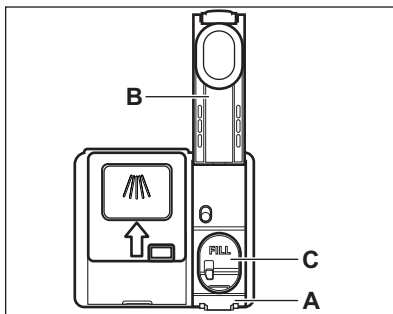

ATTENTION!

Utilisez uniquement du liquide de rinçage spécialement conçu pour les lave-vaisselle.

1. Appuyez sur le bouton d'ouverture (A) pour ouvrir le couvercle (B).

2. Versez le liquide de rinçage dans le distributeur (C) jusqu'à ce qu'il atteigne la marque « FILL ».
3. Si le liquide de rinçage déborde, épongez-le avec un chiffon

absorbant pour éviter tout excès de mousse.

4. Fermez le couvercle. Assurez-vous que le couvercle se verrouille correctement.

8. UTILISATION QUOTIDIENNE

1. Ouvrez le robinet d'eau.
2. Maintenez la touche ① enfoncée jusqu'à ce que l'appareil s'allume.
3. Remplissez le réservoir de sel régénérant s'il est vide.
4. Remplissez le distributeur de liquide de rinçage s'il est vide.
5. Chargez les paniers.
6. Ajoutez du produit de lavage.
7. Sélectionnez et démarrez un programme.
8. Une fois le programme terminé, fermez le robinet d'eau.

8.1 Utilisation du produit de lavage

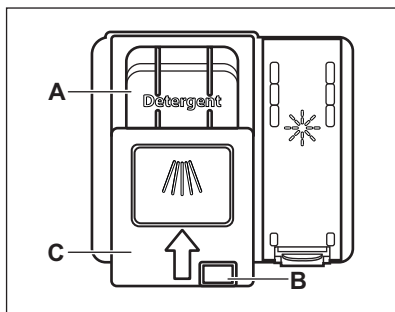

ATTENTION!

Utilisez uniquement du détergent spécialement conçu pour les lave-vaisselle.

1. Appuyez sur le bouton d'ouverture (B) pour ouvrir le couvercle (C).
2. Versez le produit de lavage dans le compartiment (A). Vous pouvez utiliser du détergent en tablettes, en poudre ou en gel.
3. Si le programme comporte une phase de pré-lavage, versez une petite quantité de produit de lavage à l'intérieur de la porte de l'appareil.

4. Fermez le couvercle. Assurez-vous que le couvercle se verrouille correctement.

8.2 Comment sélectionner et démarrer un programme en utilisant la barre de sélection MY TIME.

1. Faites glisser votre doigt le long de la barre de sélection MY TIME pour choisir un programme adapté.
 - Le voyant correspondant au programme sélectionné est allumé.
 - L'ECOMETER indique la consommation d'énergie et d'eau.
 - L'affichage indique la durée du programme.
2. Activez les EXTRAS compatibles si vous le souhaitez.
3. Fermez la porte de l'appareil pour démarrer le programme.

8.3 Comment activer l'option EXTRAS

1. Sélectionnez un programme en utilisant la barre de sélection MY TIME.
2. Appuyez sur la touche correspondant à l'option que vous souhaitez activer.
 - Le voyant correspondant à la touche est allumé.
 - L'affichage indique la durée du programme réactualisée.
 - L'ECOMETER indique la consommation d'énergie et d'eau mis à jour.

 Par défaut, les options souhaitées doivent être activées à chaque fois, avant de lancer un programme. Si le dernier programme sélectionné est activé, les options sauvegardées sont automatiquement activées avec le programme.

 Vous ne pouvez pas activer ni désactiver ces options pendant le déroulement d'un programme.

 Toutes les options ne sont pas compatibles les unes avec les autres.

 Activer des options augmente souvent la consommation d'eau et d'énergie, ainsi que sur la durée du programme.

8.4 Comment lancer le programme AUTO Sense

1. Appuyez sur .
 - Le voyant correspondant à la touche est allumé.
 - L'affichage indique la durée maximale du programme.

 MY TIME et EXTRAS ne sont pas compatibles avec ce programme.

2. Fermez la porte de l'appareil pour démarrer le programme.

L'appareil détecte le type de charge et choisit un cycle de lavage adapté. En cours de cycle, les capteurs s'enclenchent à plusieurs reprises, et la durée initiale du programme peut être diminuée.

8.5 Comment différer le départ d'un programme

1. Sélectionnez un programme.
2. Appuyez sur la touche  à plusieurs reprises jusqu'à ce que l'affichage

indique le délai choisi pour le départ différé (de 1 à 24 heures).

Le voyant correspondant à la touche est allumé.

3. Fermez la porte de l'appareil pour démarrer le décompte.

Pendant un décompte, il n'est pas possible de changer le délai du départ différé et le choix du programme.

Lorsque le décompte est terminé, le programme démarre.

8.6 Comment annuler le départ différé au cours du décompte

Maintenez la touche  enfoncée pendant environ 3 secondes. L'appareil revient au mode de sélection de programme.

 Si vous annulez le départ différé, vous devez régler de nouveau le programme.

8.7 Pour annuler un programme en cours

Maintenez la touche  enfoncée pendant environ 3 secondes. L'appareil revient au mode de sélection de programme.

 Assurez-vous que le distributeur de produit de lavage n'est pas vide avant de démarrer un nouveau programme de lavage.

8.8 Ouverture de la porte au cours du fonctionnement de l'appareil

Si vous ouvrez la porte lorsqu'un programme est en cours, l'appareil s'arrête. Cela peut avoir un impact sur la consommation d'énergie et la durée du programme. Lorsque vous refermez la porte, l'appareil reprend là où il a été interrompu.



Durant la phase de séchage, si la porte est ouverte pendant plus de 30 secondes, le programme en cours s'arrête. Ceci ne se produit pas si la porte est ouverte par la fonction AirDry.

8.9 Fonction Auto Off

Cette fonction permet d'économiser de l'énergie en éteignant l'appareil lorsqu'il n'est pas en cours de fonctionnement.

La fonction est activée automatiquement :

- Lorsque le programme est terminé.
- Au bout de 5 minutes si le programme n'a pas démarré.

8.10 Fin du programme

Lorsque le programme est terminé, 0:00 s'affiche.

La fonction Auto Off éteint automatiquement l'appareil.

Toutes les touches sont inactives, à l'exception de la touche Marche/Arrêt.

9. CONSEILS

9.1 Informations générales

Suivez les conseils ci-dessous pour garantir des résultats de lavage et de séchage optimaux au quotidien et pour protéger l'environnement.

- Laver les plats au lave-vaisselle comme indiqué dans la notice d'utilisation permet généralement de consommer moins d'eau et d'énergie par rapport au lavage des plats à la main.
- Chargez le lave-vaisselle à sa capacité maximale pour économiser l'eau et l'énergie. Pour obtenir les meilleurs résultats de nettoyage, disposez les articles dans les paniers comme indiqué dans la notice d'utilisation et ne surchargez pas les paniers.
- Ne rincez pas vos plats à la main au préalable. Cela augmente la consommation d'eau et d'énergie. Si nécessaire, sélectionnez un programme avec une phase de pré-lavage.
- Enlevez les plus gros résidus d'aliments des plats et videz les tasses et les verres avant de les mettre dans l'appareil.
- Faites tremper ou récurvez légèrement la vaisselle contenant des aliments très cuits avant de la placer dans l'appareil.
- Vérifiez que les plats ne se touchent pas dans les paniers ou ne se recouvrent pas les uns les autres. L'eau peut ainsi atteindre toute la vaisselle et la laver parfaitement.

- Vous pouvez utiliser du détergent, du liquide de rinçage et du sel régénérant séparément, ou des pastilles tout en 1. Suivez les instructions inscrites sur l'emballage.
- Sélectionnez un programme en fonction du type de charge et du degré de saleté. ECO assure l'utilisation la plus efficace de consommation d'eau et d'énergie.
- Pour empêcher la formation de dépôts calcaires à l'intérieur de l'appareil :
 - Remplissez le réservoir de sel régénérant dès que nécessaire.
 - Utilisez le dosage recommandé de détergent et de liquide de rinçage.
 - Assurez-vous que le niveau réglé pour l'adoucisseur d'eau correspond à la dureté de l'eau de votre région.
 - Suivez les instructions du chapitre « **Entretien et nettoyage** ».

9.2 Utilisation de sel régénérant, de liquide de rinçage et de produit de lavage

- Utilisez uniquement du sel régénérant, du liquide de rinçage et du produit de lavage conçus pour les lave-vaisselle. D'autres produits peuvent endommager l'appareil.
- Dans les régions où l'eau est dure ou très dure, nous recommandons

l'utilisation séparée d'un détergent simple (poudre, gel, pastille, sans fonction supplémentaire), de liquide de rinçage et de sel régénérant pour des résultats de lavage et de séchage optimaux.

- Les tablettes de détergent ne se dissolvent pas complètement durant les programmes courts. Pour éviter que des résidus de produit de lavage ne se déposent sur la vaisselle, nous recommandons d'utiliser des pastilles de détergent avec des programmes longs.
- Utilisez toujours la quantité adéquate de détergent. Un dosage insuffisant de détergent peut entraîner de mauvais résultats de nettoyage et la formation d'une pellicule ou de taches d'eau dure sur les articles. Utiliser trop de détergent avec une eau douce ou adoucie entraîne la présence de résidus de détergent sur les plats. Ajustez la quantité de détergent en fonction de la dureté de l'eau. Reportez-vous aux instructions figurant sur l'emballage du produit de lavage.
- Utilisez toujours la quantité adéquate de liquide de rinçage. Un dosage insuffisant du liquide de rinçage diminue les résultats de séchage. Utiliser trop de liquide de rinçage entraîne la formation de couches bleutées sur les articles.
- Assurez-vous que le niveau d'adoucisseur d'eau est correct. Si le niveau est trop élevé, la quantité accrue de sel régénérant dans l'eau peut entraîner la formation de rouille sur les couverts.

9.3 Que faire si vous ne voulez plus utiliser de pastilles tout en 1

Avant de commencer à utiliser le produit de lavage, le sel régénérant et le liquide de rinçage séparément, suivez les étapes suivantes :

1. Réglez l'adoucisseur d'eau sur le niveau maximal.
2. Assurez-vous que le réservoir de sel régénérant et le distributeur de liquide de rinçage sont pleins.

3. Lancez le programme Quick. N'ajoutez pas de produit de lavage et laissez les paniers vides.
4. Lorsque le programme de lavage est terminé, réglez l'adoucisseur d'eau en fonction de la dureté de l'eau dans votre région.
5. Ajustez la quantité de liquide de rinçage libérée.

9.4 Avant le démarrage d'un programme

Avant de lancer le programme sélectionné, assurez-vous que :

- Les filtres sont propres et correctement installés.
- Le bouchon du réservoir de sel régénérant est vissé.
- Les bras d'aspersion ne sont pas obstrués.
- Il y a assez de sel régénérant et de liquide de rinçage (sauf si vous utilisez des pastilles tout en 1).
- La vaisselle est bien positionnée dans les paniers.
- Le programme est adapté au type de vaisselle et au degré de salissure.
- Vous utilisez la bonne quantité de produit de lavage.

9.5 Chargement des paniers

- Utilisez toujours tout l'espace des paniers.
- N'utilisez l'appareil que pour laver des articles adaptés au lave-vaisselle.
- Ne lavez pas dans l'appareil des articles fabriqués en bois, corne, aluminium, étain et cuivre car ils pourraient se fissurer, se déformer, être décolorés ou piqués.
- Ne placez pas dans l'appareil des objets pouvant absorber l'eau (éponges, chiffons de nettoyage).
- Chargez les articles creux (tasses, verres et casseroles) en les retournant.
- Vérifiez que les verres ne se touchent pas pour éviter qu'ils ne se brisent.
- Placez les objets légers dans le panier supérieur. Veillez à ce que les articles ne puissent pas bouger.
- Placez les petits articles et les couverts dans le panier à couverts.

- Assurez-vous que les bras d'aspersion tournent librement avant de lancer un programme.

9.6 Déchargement des paniers

1. Attendez que la vaisselle refroidisse avant de la retirer de l'appareil. La vaisselle encore chaude est sensible aux chocs.

2. Commencez par décharger le panier inférieur, puis le panier supérieur.



Une fois le programme terminé, il peut rester de l'eau sur les surfaces intérieures de l'appareil.

10. ENTRETIEN ET NETTOYAGE



AVERTISSEMENT!

Avant toute opération d'entretien autre que le programme Machine Care, éteignez l'appareil et débranchez la fiche de la prise secteur.



Les filtres sales et les bras d'aspersion obstrués ont un impact négatif sur les résultats de lavage. Contrôlez-les régulièrement et nettoyez-les si nécessaire.

10.1 Machine Care

Machine Care est un programme conçu pour laver l'intérieur de l'appareil, pour des résultats optimaux. Il élimine le tartre et l'accumulation de graisses.

Lorsque l'appareil détecte qu'il a besoin d'être nettoyé, le voyant  s'allume. Lancez le programme Machine Care pour laver l'intérieur de l'appareil.



Comment lancer le programme Machine Care



Avant de lancer le programme Machine Care, nettoyez les filtres et les bras d'aspersion.

1. Utilisez un produit de détartrage ou de nettoyage spécialement conçu pour les lave-vaisselle. Suivez les instructions inscrites sur l'emballage. Ne placez pas de vaisselle dans les paniers.

2. Maintenez simultanément les touches + et **AUTO Sense** enfoncées pendant environ 3 secondes.

Les indicateurs  et  clignotent. L'écran affiche la durée du programme.

3. Fermez la porte de l'appareil pour démarrer le programme. Lorsque le programme est terminé, l'indicateur  est éteint.

10.2 Nettoyage intérieur

- Nettoyez soigneusement l'appareil, y compris le joint en caoutchouc de la porte, avec un chiffon doux humide.
- N'utilisez pas de produits abrasifs, de tampons à récurer, d'outils tranchants, de produits chimiques agressifs, d'éponges métalliques, ni de solvants.
- Pour maintenir des performances optimales, utilisez un produit de nettoyage spécifiquement conçu pour les lave-vaisselle (au moins une fois tous les deux mois). Reportez-vous aux instructions figurant sur l'emballage de ces produits.
- Pour des résultats de lavage optimaux, lancez le programme Machine Care.

10.3 Retrait de corps étrangers

Vérifiez les filtres et le collecteur d'eau après chaque utilisation du lave-vaisselle. Les corps étrangers (par exemple les morceaux de verre, de plastique, les os ou les cure-dents, etc.) réduisent les

performances de nettoyage et peuvent endommager la pompe de vidange.

1. Démontez le système de filtres comme indiqué dans ce chapitre.
2. Retirez les corps étrangers à la main.



ATTENTION!

Si vous ne pouvez pas retirer les corps étrangers, contactez un service après-vente agréé.

3. Remontez les filtres comme indiqué dans ce chapitre.

10.4 Nettoyage extérieur

- Nettoyez l'appareil avec un chiffon doux humide.
- Utilisez uniquement des produits de lavage neutres.
- N'utilisez pas de produits abrasifs, de tampons à récurer ni de solvants.

10.5 Nettoyage des filtres

Le système de filtres est composé de 3 parties.

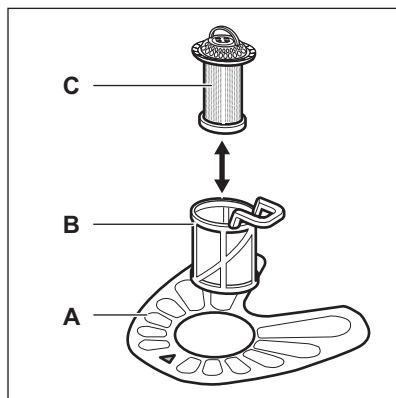

1. Tournez le filtre (B) vers la gauche et sortez-le.

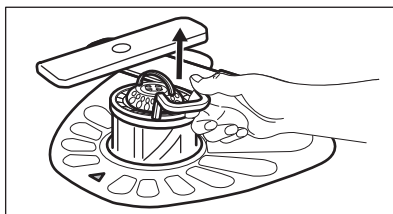
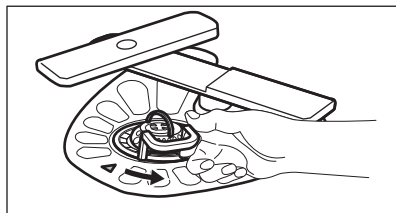

2. Retirez le filtre (C) du filtre (B).
3. Retirez le filtre plat (A).

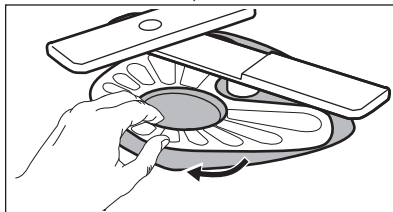

4. Lavez les filtres.

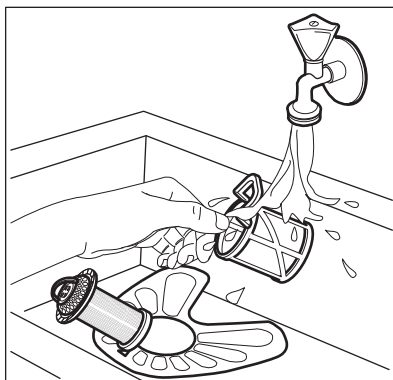

5. Assurez-vous qu'il ne reste aucun résidu alimentaire ni salissure à l'intérieur ou autour du bord du collecteur d'eau.
6. Remettez le filtre plat (A) en place. Assurez-vous qu'il est correctement positionné sous les 2 guides.

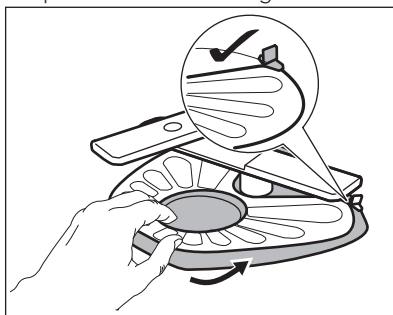

7. Remontez les filtres (B) et (C).
8. Remettez le filtre (B) dans le filtre plat (A). Tournez-le vers la droite jusqu'à la butée.

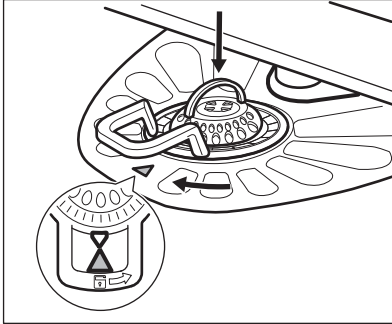

ATTENTION!

Une position incorrecte des filtres peut donner de mauvais résultats de lavage et endommager l'appareil.

10.6 Nettoyage du bras d'aspersion inférieur

Nous vous conseillons de nettoyer régulièrement le bras d'aspersion inférieur afin d'éviter que ses orifices ne se bouchent.

Si les orifices sont bouchés, les résultats de lavage peuvent ne pas être satisfaisants.

1. Pour retirer le bras d'aspersion inférieur, tirez-le vers le haut.

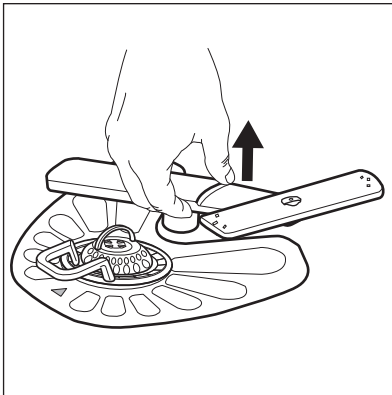

2. Nettoyez le bras d'aspersion à l'eau courante. Utilisez un outil pointu comme un cure-dent pour extraire

toutes les particules de saleté incrustées dans les orifices.

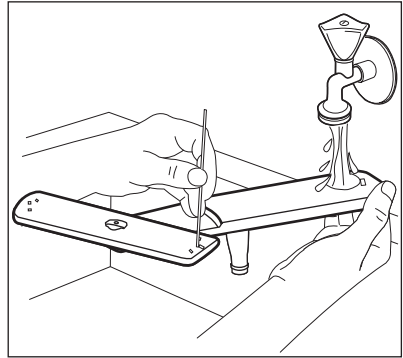

3. Pour réinstaller le bras d'aspersion, enfoncez-le vers le bas.



10.7 Nettoyage des bras d'aspersion supérieurs

Nous vous conseillons de nettoyer régulièrement les bras d'aspersion supérieurs afin d'éviter que leurs orifices se bouchent. Si les orifices sont bouchés, les résultats de lavage peuvent ne pas être satisfaisants.

Les bras d'aspersion supérieurs sont placés sous le panier supérieur. Les bras d'aspersion (B) sont installés dans le conduit (A) avec les éléments de montage (C).

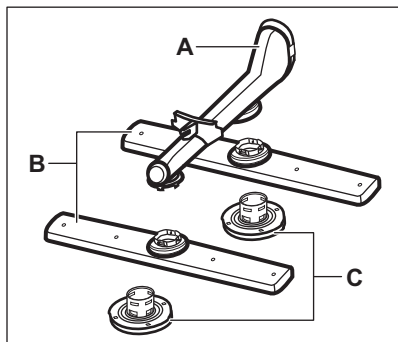

1. Sortez entièrement le panier supérieur en le tirant vers l'extérieur.
2. Pour détacher le bras d'aspersion, tournez l'élément de montage vers la droite.

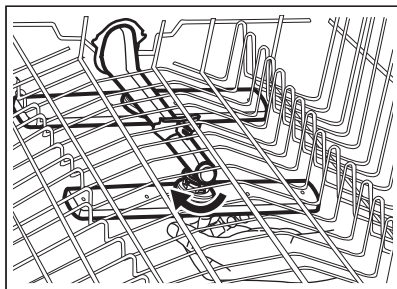

3. Nettoyez le bras d'aspersion à l'eau courante. Utilisez un outil pointu comme un cure-dent pour extraire toutes les particules de saleté incrustées dans les orifices.

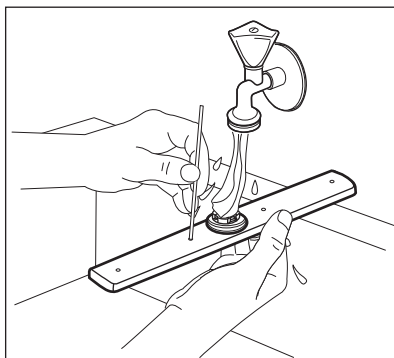

4. Pour réinstaller le bras d'aspersion, insérez la fixation dans le bras d'aspersion et insérez-le dans le conduit en le tournant vers la gauche. Assurez-vous que la fixation se verrouille correctement dans la bonne position.

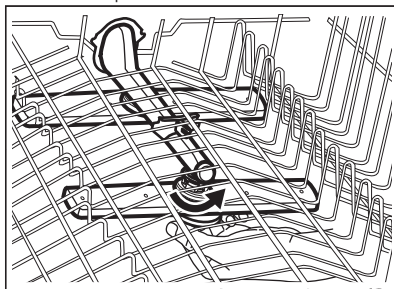

11. DÉPANNAGE



AVERTISSEMENT!

Une mauvaise réparation de l'appareil peut entraîner un danger pour la sécurité de l'utilisateur. Toute réparation ne doit être effectuée que par un technicien qualifié.

La plupart des problèmes peuvent être résolus sans avoir recours au service après-vente agréé.

Reportez-vous au tableau ci-dessous pour obtenir plus d'informations sur les problèmes possibles.

Pour certaines anomalies, l'écran affiche un code d'alarme.

Problème et code d'alarme	Cause et solution possibles
Vous ne pouvez pas allumer l'appareil.	<ul style="list-style-type: none"> Assurez-vous que la fiche du câble d'alimentation est bien insérée dans la prise de courant. Assurez-vous qu'aucun fusible n'a disjoncté dans la boîte à fusibles.
Le programme ne se lance pas.	<ul style="list-style-type: none"> Vérifiez que la porte de l'appareil est fermée. Si vous avez sélectionné un départ différé, annulez-le ou attendez la fin du décompte. L'appareil recharge la résine à l'intérieur de l'adoucisseur d'eau. La durée de cette procédure est d'environ 5 minutes.
L'appareil ne se remplit pas d'eau. L'affichage indique i10 ou i11 .	<ul style="list-style-type: none"> Assurez-vous que le robinet d'eau est ouvert. Assurez-vous que la pression de l'arrivée d'eau n'est pas trop basse. Pour obtenir cette information, contactez votre fournisseur d'eau. Assurez-vous que le robinet d'eau n'est pas obstrué. Assurez-vous que le filtre du tuyau d'arrivée d'eau n'est pas obstrué. Assurez-vous que le tuyau d'arrivée d'eau ne présente ni plis, ni coudes.
L'appareil ne vidange pas l'eau. L'affichage indique i20 .	<ul style="list-style-type: none"> Assurez-vous que le siphon de l'évier n'est pas obstrué. Assurez-vous que le système du filtre intérieur n'est pas obstrué. Assurez-vous que le tuyau de vidange ne présente ni plis, ni coudes.
Le dispositif anti-inondation est activé. L'affichage indique i30 .	<ul style="list-style-type: none"> Fermez le robinet d'eau. Vérifiez que l'appareil est correctement installé. Assurez-vous que les paniers sont chargés comme indiqué dans le manuel d'utilisation.
Dysfonctionnement du capteur de détection du niveau d'eau. L'affichage indique i41 - i44 .	<ul style="list-style-type: none"> Assurez-vous que les filtres sont propres. Éteignez l'appareil et rallumez-le.
Dysfonctionnement de la pompe de lavage ou de la pompe de vidange. L'affichage indique i51 - i59 ou i5A - i5F .	<ul style="list-style-type: none"> Éteignez l'appareil et rallumez-le.
La température de l'eau à l'intérieur de l'appareil est trop élevée ou un dysfonctionnement du capteur de température s'est produit. L'affichage indique i61 ou i69 .	<ul style="list-style-type: none"> Assurez-vous que la température de l'eau de l'arrivée ne dépasse pas 60 °C. Éteignez l'appareil et rallumez-le.

Problème et code d'alarme	Cause et solution possibles
Dysfonctionnement technique de l'appareil. L'affichage indique iC0 ou iC3 .	<ul style="list-style-type: none"> • Éteignez l'appareil et rallumez-le.
Le niveau d'eau à l'intérieur de l'appareil est trop élevé. L'affichage indique iF1 .	<ul style="list-style-type: none"> • Éteignez l'appareil et rallumez-le. • Assurez-vous que les filtres sont propres. • Assurez-vous que le tuyau de sortie est installé à la bonne hauteur au-dessus du sol. Consultez les instructions d'installation.
L'appareil s'arrête et redémarre plusieurs fois en cours de fonctionnement.	<ul style="list-style-type: none"> • Cela est normal. Cela vous garantit des résultats de lavage optimaux et des économies d'énergie.
Le programme dure trop longtemps.	<ul style="list-style-type: none"> • Si vous avez sélectionné l'option de départ différé, annulez-le ou attendez la fin du décompte. • Activer certaines options peut rallonger la durée du programme.
Le temps restant sur l'affichage augmente et passe presque instantanément à la fin du programme.	<ul style="list-style-type: none"> • Ceci est normal. L'appareil fonctionne correctement.
Petite fuite au niveau de la porte de l'appareil.	<ul style="list-style-type: none"> • L'appareil n'est pas d'aplomb. Desserrez ou serrez les pieds réglables (si disponibles). • La porte de l'appareil n'est pas centrée avec la cuve. Réglez le pied arrière (si disponible).
La porte de l'appareil est difficile à fermer.	<ul style="list-style-type: none"> • L'appareil n'est pas d'aplomb. Desserrez ou serrez les pieds réglables (si disponibles). • De la vaisselle dépasse des paniers.
Bruit de cliquetis ou de battement à l'intérieur de l'appareil.	<ul style="list-style-type: none"> • La vaisselle n'est pas correctement rangée dans les paniers. Reportez-vous au manuel de chargement du panier. • Assurez-vous que les bras d'aspersion peuvent tourner librement.
L'appareil déclenche le disjoncteur.	<ul style="list-style-type: none"> • L'ampérage n'est pas suffisant pour alimenter tous les appareils en cours de fonctionnement simultanément. Vérifiez l'ampérage de la prise et la capacité du mètre, ou éteignez l'un des appareils qui sont en cours de fonctionnement. • Défaut électrique interne de l'appareil. Contactez un service après-vente agréé.

Après avoir vérifié l'appareil, éteignez puis rallumez-le. Si le problème persiste, contactez le service après-vente agréé.

Pour les codes d'alarme ne figurant pas dans le tableau, contactez le service après-vente agréé.



AVERTISSEMENT!

Nous vous conseillons de ne pas utiliser l'appareil tant que le problème n'a pas été entièrement résolu.

Débranchez l'appareil et ne le rebranchez pas tant que vous n'êtes pas certain qu'il fonctionne correctement.

11.1 La référence du produit (PNC)

Si vous contactez un service après-vente agréé, vous devrez fournir la référence de produit, ou PNC, de votre appareil.

Vous trouverez le PNC sur la plaque signalétique située sur la porte de

l'appareil. Vous pouvez également trouver le PNC sur le bandeau de commande.

Avant de consulter le PNC, assurez-vous que l'appareil est en mode Programmation.

1. Maintenez simultanément les touches  et **AUTO**_{Sense} enfoncées pendant environ 3 secondes.

Le PNC de votre appareil s'affiche.

2. Pour quitter la présentation du PNC, appuyez simultanément sur  et **AUTO**_{Sense} pendant environ 3 secondes.

L'appareil revient au mode de sélection de programme.

11.2 Les résultats de lavage et de séchage ne sont pas satisfaisants

Problème	Cause et solution possibles
Résultats de lavage insatisfaisants.	<ul style="list-style-type: none"> • Reportez-vous aux chapitres « Utilisation quotidienne », « Conseils » et au manuel de chargement du panier. • Utilisez un programme de lavage plus intense. • Activez l'option ExtraPower pour améliorer les résultats de lavage du programme sélectionné. • Nettoyez les jets des bras d'aspersion et le filtre. Reportez-vous au chapitre « Entretien et nettoyage ».
Résultats de séchage insatisfaisants.	<ul style="list-style-type: none"> • La vaisselle est restée trop longtemps à l'intérieur de l'appareil, porte fermée. Activez l'option AirDry pour définir l'ouverture automatique de la porte et améliorer les performances de séchage. • Il n'y a pas de liquide de rinçage ou le dosage du liquide de rinçage n'est pas suffisant. Remplissez le distributeur de liquide de rinçage ou réglez le niveau de liquide de rinçage sur un niveau plus élevé. • Il se peut que la qualité du liquide de rinçage soit en cause. • Nous vous recommandons de toujours utiliser du liquide de rinçage, même si vous utilisez déjà des pastilles tout en 1. • Les articles en plastiques peuvent avoir besoin d'être essuyés. • Le programme ne possède pas de phase de séchage. Reportez-vous au chapitre « Présentation des programmes ».

Problème	Cause et solution possibles
Il y a des traînées blanchâtres ou pellicules bleuâtres sur les verres et la vaisselle.	<ul style="list-style-type: none"> • La quantité de liquide de rinçage libérée est trop importante. Placez le sélecteur de dosage du liquide de rinçage sur un niveau plus faible. • La quantité de produit de lavage est excessive.
Il y a des taches et traces de gouttes d'eau séchées sur les verres et la vaisselle.	<ul style="list-style-type: none"> • La quantité de liquide de rinçage libérée n'est pas suffisante. Placez le sélecteur de dosage du liquide de rinçage sur un niveau plus élevé. • Il se peut que la qualité du liquide de rinçage soit en cause.
L'intérieur de l'appareil est humide.	<ul style="list-style-type: none"> • Ceci n'est pas un défaut de l'appareil. De l'air humide se condense sur les parois de l'appareil.
Mousse inhabituelle en cours de lavage.	<ul style="list-style-type: none"> • Utilisez uniquement des produits de lavage spécialement conçus pour les lave-vaisselle. • Il y a une fuite dans le distributeur de liquide de rinçage. Faites appel à un service après-vente agréé.
Traces de rouille sur les couverts.	<ul style="list-style-type: none"> • Il y a trop de sel régénérant dans l'eau utilisée pour le lavage. Reportez-vous au chapitre « Adoucisseur d'eau ». • Les couverts en argent et en acier inoxydable ont été placés ensemble. Évitez de placer les couverts en argent et en acier inoxydable les uns à côté des autres.
Il y a des résidus de détergent dans le distributeur de produit de lavage à la fin du programme	<ul style="list-style-type: none"> • La pastille de détergent est restée coincée dans le distributeur de produit de lavage, qui n'a donc pas été entièrement éliminée par l'eau. • L'eau ne peut pas éliminer le détergent du distributeur de produit de lavage. Assurez-vous que les bras d'aspersion ne sont pas bloqués ou obstrués. • Assurez-vous que la vaisselle dans les paniers ne bloquent pas l'ouverture du couvercle du distributeur de liquide de rinçage.
Odeurs à l'intérieur de l'appareil.	<ul style="list-style-type: none"> • Reportez-vous au chapitre « Nettoyage intérieur ». • Lancez le programme Machine Care avec un agent détartrant ou un produit de nettoyage conçu pour les lave-vaisselle.

Problème	Cause et solution possibles
Dépôts calcaires sur la vaisselle, dans la cuve et à l'intérieur de la porte.	<ul style="list-style-type: none"> • Le niveau de sel régénérant est bas, vérifiez le voyant de remplissage. • Le bouchon du réservoir de sel régénérant est dévissé. • L'eau de votre arrivée est dure. Reportez-vous au chapitre « Adoucisseur d'eau ». • Utilisez du sel régénérant et sélectionnez la régénération de l'eau même si vous utilisez des pastilles tout-en-un. Reportez-vous au chapitre « Adoucisseur d'eau ». • Lancez le programme Machine Care avec un détartrant conçu pour les lave-vaisselle. • Si des dépôts de calcaire persistent, nettoyez l'appareil avec un nettoyeur spécial pour le détartrage de l'appareil. • Testez différents produits de lavage. • Contactez le fabricant du produit de lavage.
Vaisselle ternie, décolorée ou ébréchée.	<ul style="list-style-type: none"> • Assurez-vous de ne placer dans l'appareil que des articles adaptés au lave-vaisselle. • Chargez et déchargez le panier avec précautions. Reportez-vous au manuel de chargement du panier. • Placez les objets délicats dans le panier supérieur. • Activez l'option GlassCare pour garantir un soin spécial aux verres et à la vaisselle délicate.



Reportez-vous aux chapitres « **Avant la première utilisation** », « **Utilisation quotidienne** » ou « **Conseils** » pour connaître les autres causes probables.

12. CARACTÉRISTIQUES TECHNIQUES

Dimensions	Largeur / hauteur / profondeur (mm)	446 / 818 - 898 / 550
Branchement électrique ¹⁾	Tension (V)	220 - 240
	Fréquence (Hz)	50
Pression de l'arrivée d'eau	Min. / max. bar (MPa)	0.5 (0.05) / 8 (0.8)
Arrivée d'eau	Eau froide ou eau chaude ²⁾	max. 60 °C
Capacité	Couverts	9

Consommation électrique	Mode « Veille » (W)	5.0
	Mode « Éteint » (W)	0.50

1) Reportez-vous à la plaque signalétique pour d'autres valeurs.

2) Si l'eau chaude est produite à partir de sources d'énergie respectueuses de l'environnement (par exemple panneaux solaires), utilisez une arrivée d'eau chaude afin de réduire la consommation d'énergie.

12.1 Lien vers la base de données EPREL de l'UE

Le code QR présent sur l'étiquette énergétique fournie avec l'appareil contient un lien Web permettant d'enregistrer cet appareil dans la base de données EPREL de l'UE. Conservez l'étiquette énergétique à titre de référence avec le manuel d'utilisation et tous les autres documents fournis avec cet appareil.

Il est possible de trouver des informations relatives aux performances

du produit dans la base de données EPREL de l'EU grâce au lien <https://eprel.ec.europa.eu> avec le nom du modèle et le numéro de produit se trouvant sur la plaque signalétique de l'appareil. Reportez-vous au chapitre « Description du produit ».

Pour des informations plus détaillées sur l'étiquette énergétique, consultez le site www.theenergylabel.eu.

13. EN MATIÈRE DE PROTECTION DE L'ENVIRONNEMENT

Recyclez les matériaux portant le symbole . Déposez les emballages dans les conteneurs prévus à cet effet. Contribuez à la protection de l'environnement et à votre sécurité, recyclez vos produits électriques et

électroniques. Ne jetez pas les appareils portant le symbole  avec les ordures ménagères. Emmenez un tel produit dans votre centre local de recyclage ou contactez vos services municipaux.

F FRANCE ONLY



www.aeg.com/shop



156941410-A-152020



AEG