



DANKE, DASS SIE SICH FÜR EIN WHIRLPOOL PRODUKT ENTSCHEIDEN HABEN

Für eine umfassendere Unterstützung melden Sie Ihr Produkt bitte unter www.whirlpool.eu/register an



Lesen Sie vor Gebrauch des Geräts die Sicherheitshinweise aufmerksam durch.

ERSTER GEBRAUCH

Warten Sie mindestens zwei Stunden nach der Installation, bevor Sie das Gerät an das Stromnetz anschließen. Schließen Sie das Gerät an das Stromnetz an. Es startet automatisch. Die idealen Temperaturen zur Lagerung von Lebensmitteln sind ab Werk voreingestellt.

Nach dem Einschalten des Geräts müssen Sie 4-6 Stunden warten, bis die korrekte Lagertemperatur für ein normal befülltes Gerät erreicht ist. Platzieren Sie den antibakteriellen Geruchsfilter wie auf der Filterverpackung dargestellt im Lüfter (falls vorhanden). Wenn das akustische Signal ertönt, bedeutet dies, dass der Temperaturalarm ausgelöst wurde: Zum Abschalten des akustischen Alarms die Taste drücken.

BEDIENFELD

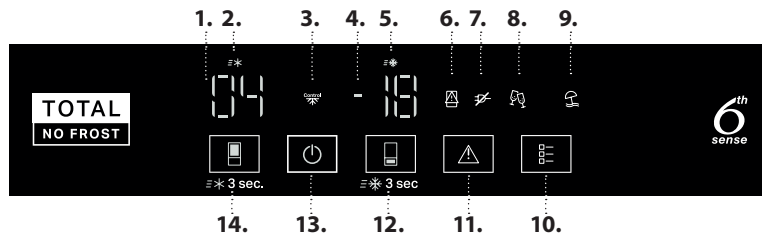

1. Kühlfachtemperatur Ziffern
2. Anzeige Fast Cool (Schnellkühlen)
3. Präzisions-Kontrollanzeige
4. Gefrierfachtemperatur Ziffern
5. Anzeige Fast Freeze (Schnell Einfrieren)
6. Anzeige Tür offen
7. Anzeige Stromausfall
8. Anzeige Party-Modus (Party)
9. Anzeige Vacation-Modus (Urlaub)
10. Modus-Taste
11. Taste Alarm-Stopp
12. Gefrierfachtemperatur/ Fast Freeze (Schnell-Einfrieren)-Taste (3 s)
13. Standby-Taste (3 s) Button
14. Kühlfachtemperatur/Fast Cool (Schnellkühlen)-Taste (3 s)



TEMPERATUR IM KÜHLRAUM

Mit der Taste (14) kann eine andere Temperatur eingestellt werden.

Empfohlene Einstellung: +4 °C

FAST COOL (SCHNELLKÜHLEN)

Drücken Sie 3 Sekunden lang die Taste (14), um das Kühlfach schnell herabzukühlen. Ist die Funktion aktiv, leuchtet das Symbol (2) auf. Die Funktion wird nach 6 Stunden automatisch abgestellt. Sie kann auch manuell abgestellt werden, indem die Taste (14) erneut 3 Sekunden lang gedrückt wird.



ON/STAND-BY (EIN/STANDBY)

Drücken Sie 3 Sekunden lang die Taste (13), um das Gerät auf Standby zu schalten.

Im Stand-by-Modus schaltet sich das Licht im Kühlraum nicht ein. Um das Gerät wieder zu aktivieren, drücken Sie erneut kurz die Taste.



TEMPERATUR IM GEFRIERFACH

Mit der Taste (12) kann eine andere Temperatur eingestellt werden.

Empfohlene Einstellung: -18 °C

TEMPERATURANZEIGE

Das Display zeigt die Temperatur im Kühlfach zwischen 2 °C und 8 °C (Siehe Bedientafel, Kühlfachtemperatur Ziffern 1) und die Gefrierfachtemperatur zwischen -16 °C und -24 °C (Siehe Bedientafel, Gefrierfachtemperatur Ziffern 4).

Um Lebensmittelverschwendung zu vermeiden, beachten Sie bitte die empfohlenen Einstellungen und Aufbewahrungszeiträume, die Sie in der Online-Bedienungsanleitung finden.

FAST FREEZE (SCHNELL EINFRIEREN)

Für eine optimale Konservierung verwenden Sie bitte die Schnell Einfrieren-Funktion, bevor Sie eine große Menge Lebensmittel in den Gefrierraum geben. Drücken Sie zum Einstellen der Funktion die Taste (12), bis sich das Symbol (5) einschaltet. Die Funktion wird nach 26 Stunden automatisch abgestellt. Sie kann auch manuell durch Auswahl einer anderen Gefrierfach-Temperatur abgestellt werden.

Hinweis: Vermeiden Sie direkte Berührung zwischen frischen Lebensmitteln und Lebensmitteln, die bereits gefroren sind. Um die optimale Gefriereschwindigkeit zu erzielen, können Schubladen entfernt werden und die Lebensmittel können direkt unten im Fach platziert werden.



ALARM ABSCHALTEN

Die Taste (11) kurz drücken, um den Alarm abzuschalten.



MODUS-TASTE

Ermöglicht, unter 2 oder mehr verfügbaren Optionen zu wählen. Nachdem MODUS gedrückt wurde, wird die erste Option ausgewählt. Mit weiterem Drücken von MODUS werden die verschiedenen Optionen durchlaufen.

Der Durchlauf ist wie folgt:

Druck 1: Die 1. Option wird angezeigt (Party-Modus); Modus-Taste leuchtet auf

Druck 2: Die 2. Option wird angezeigt (Urlaub-Modus); Modus-Taste leuchtet auf

Druck 3: Optionen aus (falls überhaupt eine Option gewählt wurde); Modus-Taste leuchtet nicht

Vacation-Modus (Urlaub): Diese Funktion eignet sich für längere Abwesenheit von zu Hause. Auf dem Display wird die Temperatur des Kühlfachs (+12 °C) angezeigt und das Vacation-Modus (Urlaub) Symbol leuchtet auf. Entfernen Sie nach Aktivierung dieser Funktion sämtliche Lebensmittel aus dem Kühlfach und halten Sie die Türen geschlossen – der Kühlschrank hält eine angemessene Temperatur aufrecht, um die Bildung von Gerüchen zu verhindern. Das Gefrierfach behält jedoch die ursprünglich eingestellte Temperatur bei. Vor Aktivierung dieser Funktion wird eine gründliche Reinigung (sowohl Kühl- als auch Gefrierfach) empfohlen, um die Ausbreitung von Bakterien zu verhindern.

Party-Modus (Party): Verwenden Sie diese Funktion, um Getränke im Gefrierfach zu kühlen.

* Nur verfügbar bei bestimmten Modellen

Wichtig: lassen Sie die Flasche nicht länger im Gefrierfach, als die Laufzeit der Funktion (30 Minuten). Ein akustisches Signal meldet das Ende der Funktion.

Drücken Sie die **ALARM**-Taste oder die **MODUS**-Taste, um den Alarm abzustellen.

Control GEFRIERKONTROLLE

Dies ist eine fortschrittliche Technologie, die Temperaturschwankungen im gesamten Gefrierfach verringert. Gefrierbrand wird verringert und die Lebensmittel behalten ihre ursprüngliche Qualität und Farbe.

Diese Funktion wird automatisch aktiviert, wenn die Temperatur zwischen $-22\text{ }^{\circ}\text{C}$ und $-24\text{ }^{\circ}\text{C}$ liegt. Wenn die Funktion eingesetzt wird und der Bediener ändert die Gefrierterperatur auf einen Wert außerhalb des Betriebsbereichs, wird die Funktion automatisch abgeschaltet. Diese Funktion kann durch 3 Sekunden langes gleichzeitiges Drücken der Tasten Alarm-Stopp und Gefrierfach deaktiviert werden.



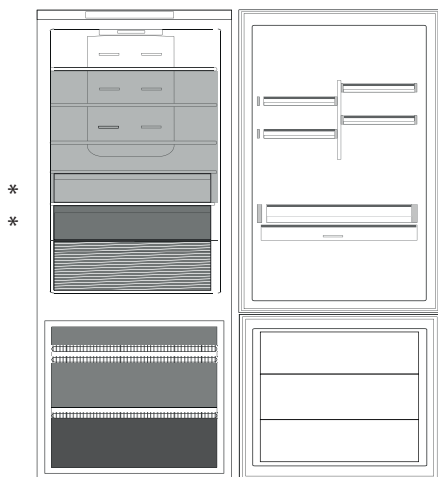

6th sense

Ermöglicht eine schnelle Absenkung der Innentemperatur des Geräts zur Konservierung von Lebensmitteln.

AUFBEWAHREN VON FRISCHEN LEBENSMITTELN UND GETRÄNKEN

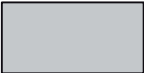

Zeichenerklärung

-  **WENIGER KÜHLER BEREICH**
Empfohlen für die Lagerung von tropischen Früchten, Dosen, Getränken, Eiern, Saucen, eingelegtes Gemüse, Butter und Marmelade
-  **KÜHLER BEREICH**
Empfohlen für die Lagerung von Käse, Milch, Lebensmittel für den täglichen Verzehr, Delikatessen und Joghurt
-  **KÄLTETER BEREICH**
Empfohlen für die Lagerung von Aufschnitten, Desserts, Fleisch und Fisch.
-  **OBST- UND GEMÜSEFACH**
-  **SCHUBFÄCHER DES GEFRIERRAUMS**
-  **GEFRIERBEREICH-FACH**
(Max Kühlbereich)
Empfohlen um frische/gekochte Lebensmittel einzufrieren

Die Beladegrenzen werden durch die jeweilige Konstruktion (Körbe, Behälter, Klappen, Schubladen, Ablageflächen usw.) oder durch natürliche Beladegrenzen bestimmt.

KÜHLFACH

Multi Fresh Zone

3 Temperaturen zur Auswahl zur optimalen Konservierung von: Fleisch/Fisch; Milchprodukten; Obst/Gemüse, mit zusätzlichem Stauraum für Ihr frisches Grünzeug.

Einstellungen:

LOW = Fleisch und Fisch

MID = Milchprodukte (Käse und Joghurt)

HIGH = Obst und Gemüse

Zur korrekten Funktion der „Multi Fresh Zone“-Schublade ist Folgendes erforderlich:

- Das Gerät ist eingeschaltet;
- die folgenden Sonderfunktionen sind nicht aktiviert: Standby, Abkühlen, Urlaub (in diesem Fall die darin enthaltenen Lebensmittel entnehmen).

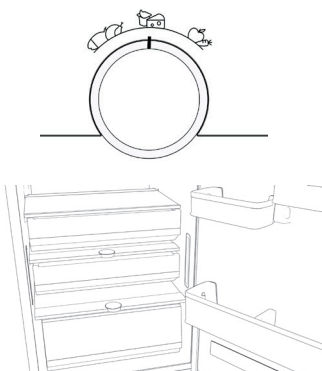

Multiflow-Luftverteilung

Multiflow hilft, die kalte Luft für eine bessere Konservierung gleichmäßig im Kühlraum zu verteilen. Lebensmittel können auf jeder Ablagefläche des Geräts platziert werden. Bitte achten Sie darauf, die Verteilungsöffnungen der Luft nicht zu blockieren, um deren freie Bewegung zu gewährleisten.

Humidity Control (Feuchteregeleung)*

Drehen Sie den Knopf nach links, wenn Sie Gemüse lagern (für das eine feuchtere Umgebung empfohlen wird). Drehen Sie den Knopf nach rechts, wenn Sie Obst lagern (für das eine weniger feuchte Umgebung empfohlen wird). Drehen Sie den Knopf in die Mitte, wenn Sie eine Mischung aus Obst und Gemüse lagern.

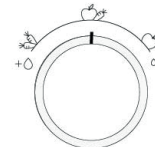

* Nur verfügbar bei bestimmten Modellen

Lichtsystem (modellabhängig)



Dieses Produkt enthält eine Lichtquelle der Energieeffizienzklasse G



Dieses Produkt enthält 2/4 seitliche Lichtquellen der Energieeffizienzklasse F und eine obere Lichtquelle der Energieeffizienzklasse G

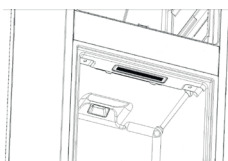

Dieses Produkt enthält eine Lichtquelle der Energieeffizienzklasse G



Dieses Produkt enthält eine obere Lichtquelle der Energieeffizienzklasse G

GEFRIERFACH

Total No Frost System

Das Total No Frost System schützt wirksam vor Eisbildung und vermeidet das mühsame manuelle Abtauen sowohl im Gefrierfach als auch im Kühlraum.

Sein Belüftungssystem sorgt für eine perfekte Zirkulation der kalten Luft in beiden Fächern und verhindert so die Eisbildung.

Eiswürfel*

Füllen Sie die Eiswürfelbehälter zu 2/3 mit Wasser und stellen Sie diese in das Gefrierfach.

Verwenden Sie unter keinen Umständen scharfe oder spitzen Werkzeuge, um das Eis zu lösen.

Die Menge an Lebensmitteln, die pro 12 und 24 Stunden eingefroren werden kann, ist auf dem Typenschild angegeben.

Einfach zugänglicher Einsatz*

Der Gefriereinsatz ist für einfachen Zugang zu häufig verwendeten Produkten, zum Einfrieren oder einfachen Lagern von Resten oder kleine Gegenstände.

Fast Freeze Unterlage (Schnell Einfrieren) (Alu-PAD)*

Mit der Metallplatte lassen sich Lebensmittel schneller einfrieren. Für eine einfache Reinigung kann die Metallplatte durch Anheben an der linken Ecke herausgehoben werden.

Frischeunterlage*

Das Obst- und Gemüsefach ist mit einem Hygienegitter ausgestattet. Durch das spezielle Design dieses Bauteils sind Obst und Gemüse nicht mit den natürlichen Absonderungen (wie Tropfverlust und Feuchtigkeit von Gemüsen) in Berührung, die unter das Hygienegitter tropfen. Das Hygienegitter wurde mit Microban SilverShield® Technologie behandelt, die schädliche Bakterien auf der Oberfläche des Gemüsefachgitters um bis zu 99,9% verringert und die Haltbarkeit von Obst und Gemüse verbessert**. Das Hygienegitter kann entnommen werden, um bei Verunreinigung gespült zu werden. Dazu einfach anheben und herausziehen. Sie können es einfach von Hand spülen, nur mit Wasser oder mit handelsüblichen neutralen Geschirrspülmitteln. Es kann auch im Geschirrspüler gereinigt werden. Trocknen Sie das Gitter nach dem Reinigen ab, bevor Sie es wieder in seinen Sitz einlegen.

ALLGEMEINE INFORMATIONEN

Schubladen, Körbe und Ablageflächen sollten an ihrem aktuellen Platz bleiben, sofern in dieser Kurzanleitung nicht anders angegeben.

Beim Lichtsystem im Kühlfach werden LED Lichter verwendet, die eine bessere Beleuchtung als mit herkömmlichen Glühlampen ermöglichen sowie einen sehr niedrigen Energieverbrauch.

ENTSORGUNG



Türen und Klappen des Kühlgeräts müssen vor der Entsorgung auf der Mülldeponie entfernt werden, um zu vermeiden, dass Kinder oder Tiere darin eingeschlossen werden.

HERAUSNAHME DER SCHUBLADEN

Ziehen Sie die Schubladen soweit es geht nach außen, heben Sie diese an und nehmen Sie Schubladen heraus. Zur Erhöhung der Lagerkapazität kann das Gefrierfach auch ohne die Schubladen verwendet werden. Stellen Sie sicher, dass die Tür nach dem Platzieren der Lebensmittel auf den Gittern / Ablageflächen korrekt schließt.

** Unabhängig getestet durch die IMSL (Industrial Microbiological Services Ltd, UK) gemäß ISO 22196

ANLEITUNG ZUR FEHLERSUCHE

Was tun, wenn...	Mögliche Ursachen	Abhilfe
Die Bedientafel ist ausgeschaltet, das Gerät funktioniert nicht.	Das Gerät könnte in der Betriebsart Ein/Standby sein. Das Gerät kann ein Problem mit der Stromversorgung haben.	Aktivieren Sie das Gerät mit der Taste Ein/Standby. Stellen Sie sicher, dass: <ul style="list-style-type: none"> kein Stromausfall vorliegt ob der Stecker richtig in die Steckdose eingesteckt ist und der zweipolige Hauptschalter (falls vorhanden) sich in der richtigen Position befindet (dadurch wird die Stromversorgung des Geräts ermöglicht) die Schutzvorrichtungen der elektrischen Anlage im Haushalt funktionieren dass das Netzkabel nicht beschädigt ist.
Die Innenbeleuchtung funktioniert nicht.	Die Lampe muss möglicherweise ausgetauscht werden. Das Gerät könnte in der Betriebsart Ein/Standby sein.	Wenden Sie sich an eine autorisierte Kundendienststelle. Aktivieren Sie das Gerät mit der Taste Ein/Standby.
Die Temperatur in den Fächern ist nicht niedrig genug.	Es können verschiedene Gründe vorliegen (siehe "Abhilfe").	Stellen Sie sicher, dass: <ul style="list-style-type: none"> ob die Türen korrekt schließen das Gerät nicht neben einer Wärmequelle aufgestellt ist die eingestellte Temperatur ausreichend ist die Luftzirkulation durch die Belüftungsöffnungen im unteren Geräteteil nicht behindert wird.
Die vordere Gerätecke in Höhe der Türdichtung ist warm.	Es liegt keine Störung vor. Hierdurch wird die Bildung von Kondenswasser verhindert.	Keine Gegenmaßnahme nötig.
Das Symbol 6 leuchtet auf,  blinkt und es ertönt ein akustisches Signal.	Alarm Tür offen Wird aktiviert, wenn eine Tür zu lange offen steht.	Schließen Sie die Türen des Produktes, um das akustische Signal zu deaktivieren.
Das Symbol 7 leuchtet auf,  blinkt und es ertönt ein akustisches Signal. Auf der Temperaturanzeige des Gefrierfachs blinkt die erreichte Temperatur.	Stromausfall-Alarm Es wird aktiviert, bei längerem Stromausfall und führt zu einer Temperaturerhöhung im Kühlfach. Hinweis: Bis zur Deaktivierung des Stromausfallalarms kann keine andere Temperatur für das Produkt eingestellt werden.	Vor der Deaktivierung des akustischen Signals empfiehlt es sich, auf die auf der Gefrierfachtemperaturanzeige angegebene Temperatur zu achten. Hierbei handelt es sich um die höchste Temperatur, die während des Stromausfalls im Gefrierfach erreicht wurde. Zum Abstellen des Alarmtons kurz die Taste "Stop Alarm" drücken. Nach Druck auf diese Taste zeigt das Display wieder die eingestellte Temperatur an. Wenn der Gefrierfachraum noch nicht die optimale Lebensmittellagertemperatur erreicht hat, kann der Temperaturalarm des Gefrierfachs aktiviert werden (siehe Temperaturalarm des Gefrierfachs). Prüfen Sie die Lebensmittel vor dem Verzehr..
Die „Alarm-Stopp“ Taste  leuchtet auf, die Temperaturanzeige des Gefrierfachs blinkt und es ertönt ein akustisches Signal.	Temperaturalarm des Gefrierfachs Der Temperaturalarm des Gefrierfachs zeigt an, dass das Gefrierfach nicht die optimale Temperatur erreicht hat. Dies kann auftreten: beim ersten Gebrauch, nach dem Abtauen und/oder Reinigen, falls große Mengen an Lebensmitteln in den Gefrierfachraum eingelegt werden oder wenn die Gefrierfachraumtür nicht korrekt geschlossen wurde.	Zum Abstellen des Alarmtons kurz die „Alarm-Stopp“ Taste drücken: Die Temperaturanzeige des Gefrierfachs hört zu blinken auf. Die „Alarm-Stopp“ Taste erlischt automatisch, wenn die optimale Temperatur erreicht ist. Kontaktieren Sie bei anhaltendem Temperaturalarm des Kühlfachs den autorisierten technischen Kundendienst an.
Die Buchstaben „F“ und „E“ blinken auf dem Display.	Störungsalarm Dieser Alarm weist auf eine Störung in einem technischen Bauteil hin.	Kontaktieren Sie den autorisierten technischen Kundendienst.

* Nur verfügbar bei bestimmten Modellen



Firmenrichtlinien, Standarddokumentation, Ersatzteilbestellung und zusätzliche Produktinformationen finden Sie unter:

- Besuchen Sie unsere Website docs.whirlpool.eu und parts-selfservice.whirlpool.com
- Verwenden Sie den QR-Code
- Alternativ können Sie **unseren Kundendienst kontaktieren** (Siehe Telefonnummer in dem Garantieheft).
Wird unser Kundendienst kontaktiert, bitte die Codes auf dem Typenschild des Produkts angeben.

Die Modellinformation ist über den QR-Code auf der Energieverbrauchskennzeichnung aufrufbar.
Die Kennzeichnung enthält auch die Modellnummer, die den Zugang zum <https://eprel.ec.europa.eu> Datenbankportal ermöglicht.



**MERCI D'AVOIR CHOISI UN PRODUIT WHIRLPOOL**

Afin de profiter d'une assistance complète, veuillez enregistrer votre appareil sur www.whirlpool.eu/register



Lisez attentivement les consignes de sécurité avant d'utiliser l'appareil.

1ÈRE UTILISATION

Attendre au moins deux heures après l'installation avant de brancher l'appareil à l'alimentation électrique. Brancher l'appareil à l'alimentation électrique démarre le fonctionnement automatiquement. Les températures idéales de stockage des aliments sont préréglées en usine.

Après avoir allumé l'appareil, vous devez patienter de 4 à 6 heures pour atteindre la température de conservation appropriée pour un appareil normalement rempli. Selon le modèle, placez le filtre anti-odeurs et antibactérien dans le ventilateur comme illustré sur l'emballage du filtre. Si le signal sonore retentit, cela signifie que l'alarme de température est intervenue : appuyez sur le bouton pour éteindre les alarmes sonores.

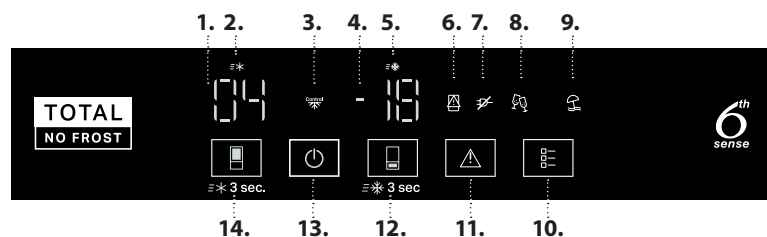
PANNEAU DE COMMANDE

1. Chiffres de température de réfrigérateur
2. Voyant Fast Cool (Refroidissement rapide)
3. Voyant commande de précision
4. Chiffres de température congélateur
5. Voyant Fast Freeze (Congélation rapide)
6. Voyant de porte ouverte
7. Voyant de panne
8. Voyant Mode Party (Soirée)
9. Voyant mode Vacation (Vacances)
10. Touche mode
11. Touche Arrêt de l'alarme
12. Touche Température / Fast Freeze (Congélation rapide) (3 sec)
13. Touche Veille (3 sec)
14. Touche température réfrigérateur / Fast Cool (Refroidissement rapide) (3 sec)

TEMPÉRATURE DU COMPARTIMENT RÉFRIGÉRATEUR

Il est possible de régler une température différente à l'aide de la touche (14).

Réglage recommandé : +4 °C

FAST COOL (FROID RAPIDE)

Appuyez sur la touche (14) pendant 3 secondes pour refroidir rapidement le compartiment réfrigérateur. Lorsque la fonction est activée, l'icône (2) s'allume.

La fonction se désactive automatiquement après 6 heures, ou manuellement en appuyant sur la touche (14) pendant 3 secondes.

(MARCHE/VEILLE)

Appuyez sur la touche (13) pendant 3 secondes pour mettre l'appareil en veille.

En Stand-by mode, le témoin dans le compartiment réfrigérateur ne s'allume pas. Appuyez de nouveau brièvement sur la touche pour réactiver l'appareil.

TEMPÉRATURE DU COMPARTIMENT CONGÉLATEUR

Il est possible de régler une température différente à l'aide de la touche (12).

Réglage recommandé : -18 °C

AFFICHAGE DE LA TEMPÉRATURE

L'affichage montre la température du compartiment réfrigérateur entre 2°C et 8°C (Voir panneau de commande, température du réfrigérateur chiffres 1) et la température du compartiment congélateur -16°C et -24°C (Voir Panneau de commande, température du congélateur chiffres 4).

Pour éviter de gaspiller de la nourriture, consultez les réglages et les durées de conservation recommandés dans le manuel de l'utilisateur en ligne.

FAST FREEZE (CONGÉLATION RAPIDE)

Afin de conserver au mieux vos aliments, utilisez la fonction Congélation rapide avant de mettre une grande quantité d'aliments dans le compartiment du congélateur.

Appuyez sur le bouton (12) jusqu'à ce que l'icône (5) s'allume pour régler la fonction.

La fonction s'éteint automatiquement après 26 heures, ou manuellement en sélectionnant une température de congélateur différente.

Remarque : Éviter un contact direct entre les aliments frais et les aliments qui sont déjà congelés. Pour optimiser la vitesse de congélation, les tiroirs peuvent être enlevés et les aliments peuvent être placés directement sur le fond du compartiment.

ÉTEINDRE L'ALARME SONORE

Pour désactiver le signal sonore, appuyez brièvement sur la touche (11).

TOUCHE MODE

Permet de sélectionner parmi 2 options disponibles ou plus. Une fois que le MODE est enfoncé, la première option est sélectionnée. Une pression supplémentaire de MODE permet de faire défiler les différentes options.

Le cycle de défilement est :

Pression 1 : La 1^{ère} option s'affiche mode Party (Soirée) ; La touche Mode s'allume

Pression 2 : La 2^e option indiquée Mode Vacation (Vacances) ; La touche Mode s'allume

Pression 3 : Options désactivées (si une option a été sélectionnée) ; Témoin de touche Mode éteint

Mode Vacation (Vacances) : Vous pouvez utiliser cette fonction en cas d'absence prolongée. L'affichage indique la température du compartiment réfrigérateur (+12°C) et le voyant du Mode Vacances s'allume. Après l'activation de la fonction, retirez les aliments du compartiment réfrigérateur et gardez les deux portes fermées - le réfrigérateur maintiendra une température appropriée afin d'empêcher l'apparition d'odeurs. Le congélateur reste toutefois à la température fixée à l'origine. Un nettoyage en profondeur (du compartiment réfrigérateur et congélateur) est recommandé avant d'activer cette fonction pour empêcher la diffusion de bactéries.

* Disponible sur certains modèles uniquement

Mode Party (Soirée) : Utilisez cette fonction pour refroidir les boissons à l'intérieur du compartiment du congélateur.

Important : ne laissez pas la bouteille à l'intérieur du compartiment du congélateur plus longtemps que l'activation de la fonction (30 minutes). Un signal sonore avisera de la fin de la fonction.

Appuyez sur la touche **ALARME** ou sur la touche **MODE** pour couper l'alarme.



COMMANDE DE CONGÉLATION

C'est une technologie avancée qui réduit les fluctuations dans l'ensemble du compartiment congélateur. Les brûlures de congélation sont réduites et les aliments conservent leur qualité originale et leur couleur.

Cette fonction est automatiquement activée quand la température est comprise entre -22°C et -24°C. Si la fonction est activée et que l'utilisateur modifie la température de congélateur hors de la gamme de fonctionnement, la fonction est automatiquement désactivée. Cette fonction peut être désactivée en appuyant sur la touche Arrêt alarme et Compartiment congélateur ensemble pendant 3 secondes.



6th SENSE

La température interne de l'appareil est atteinte rapidement, ce qui permet d'obtenir une conservation optimale.

COMMENT CONSERVER DES ALIMENTS FRAIS ET DES BOISSONS

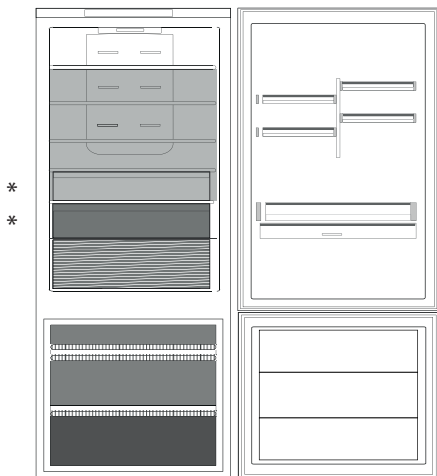

Légende

ZONE MOINS FROIDE
Recommandée pour la conservation des fruits tropicaux, conserves, boissons, œufs, sauces, marinades, beurre, confiture

ZONE FROIDE
Recommandée pour conserver le fromage, lait, produits laitiers, charcuterie, yogourt

ZONE PLUS FROIDE
Recommandé pour la conservation des viandes froides, des desserts, du poisson et de la viande.

BAC À FRUITS & LÉGUMES

BACS DU CONGÉLATEUR

BAC DE LA ZONE CONGÉLATION
(Zone froid max)
Conseillé pour congeler des aliments frais/cuit

Les limites de charge sont déterminées par la construction particulière (paniers, contenants, volets, tiroirs, tablettes, etc) ou les limites de charge sont déterminées par des limites de charge naturelles.

COMPARTIMENT RÉFRIGÉRATEUR

Multi Fresh Zone

3 sélections de température pour conserver de manière optimale : Viande/Poisson ; Produits laitiers ; Fruit/Légumes, offrant également un espace de stockage supplémentaire pour vos légumes frais.

Réglages :

BAS = Viande et Poisson

MOYEN = Produits laitiers (Fromage et Yaourt)

HAUT = Fruits et légumes

Pour le bon fonctionnement du compartiment « Multi Fresh Zone », il est nécessaire que :

- l'appareil soit allumé
- l'une des fonctions spéciales suivantes n'est pas sélectionnée : Veille, Arrêt refroidissement, Vacances (dans ce cas, enlevez les aliments qu'il contient).

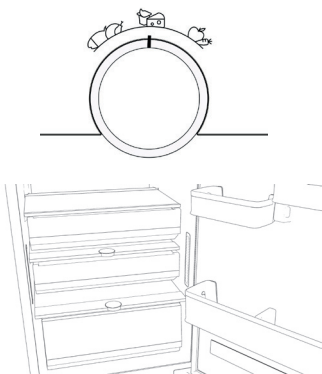

Distribution d'air à flux multiples

Le flux multiple aide à répartir uniformément l'air froid dans la cavité pour une meilleure conservation des aliments. Les aliments peuvent être placés sur n'importe quelle étagère de l'appareil. Veillez à ne pas obstruer les bouches d'aération en assurant ainsi le déplacement libre de l'air.

Humidity Control (Contrôle de l'humidité)*

Tournez le bouton vers la gauche si vous conservez des légumes (pour lesquels un environnement plus humide est recommandé), tournez le bouton vers la droite si vous conservez des fruits (pour lesquels un environnement moins humide est recommandé), tournez le bouton au centre si vous conservez un mélange de fruits et légumes.

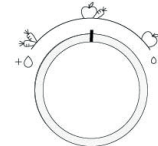

* Disponible sur certains modèles uniquement

Système d'éclairage (en fonction du modèle)

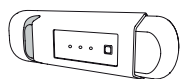

Ce produit contient une source lumineuse de classe d'efficacité énergétique G

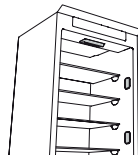

Ce produit contient 2/4 sources lumineuses latérales de classe d'efficacité énergétique F et une source lumineuse supérieure de classe énergétique G

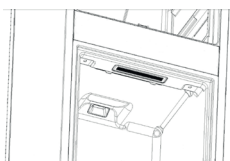

Ce produit contient une source lumineuse de classe d'efficacité énergétique G



Ce produit contient une source lumineuse supérieure de classe d'efficacité énergétique G

COMPARTIMENT CONGÉLATEUR

Système de refroidissement Total No Frost

Le système de refroidissement Total No Frost empêche efficacement la formation de glace, en évitant ainsi l'ennui d'un dégivrage manuel à la fois dans la cavité du congélateur et du réfrigérateur.

Son système de ventilation fournit une parfaite circulation de l'air froid dans les deux cavités, en évitant ainsi la formation de glace.

Cubes de glace*

Remplir le bac à glaçons au 2/3 d'eau et le replacer dans le compartiment congélateur.

N'utilisez jamais d'objets tranchants ou pointus pour enlever la glace.

La quantité d'aliments frais pouvant être congelés en 12 et 24 heures est inscrite sur la plaque signalétique.

Plateau d'accès facile*

Le plateau du congélateur est utile pour accéder facilement aux produits utilisés fréquemment, congeler ou simplement pour conserver les restes ou les petits objets.

Plaque Fast Freeze (pour la congélation rapide) (PAD Alu)*

Le panneau métallique aide à congeler plus vite les aliments. Pour un nettoyage facile, le panneau métallique peut être enlevé, en le soulevant par l'angle gauche.

Plaque pour le froid*

Le bac à fruits et légumes est équipé de la grille sanitaire. Grâce à la conception spéciale de ce composant, les fruits et légumes ne sont pas en contact avec les fuites naturelles (comme les exsudats et l'humidité des légumes) qui tombent sous la grille sanitaire. La grille sanitaire est traitée avec la technologie Microban SilverShield® qui réduit les bactéries nocives jusqu'à 99,9% sur la surface de la grille, pour une conservation améliorée des fruits et légumes**. La grille sanitaire peut être enlevée pour être lavée en cas de saleté, simplement en la soulevant et en la tirant vers l'extérieur. Elle peut être simplement lavée à la main, avec de l'eau uniquement ou avec des détergents neutres pour la vaisselle. Elle peut également être lavée au lave-vaisselle. Après le nettoyage, il faut la sécher avant de la remettre en place.

INFORMATIONS GÉNÉRALES

Les tiroirs, paniers et tablettes doivent rester dans leur position sauf spécification différente dans le présent guide rapide.

Le système d'éclairage à l'intérieur du compartiment réfrigérateur utilise un éclairage à LED, permettant un meilleur éclairage qu'avec des ampoules traditionnelles, ainsi que pour une très faible consommation d'énergie.

MISE AU REBUT

Les portes et couvercles de l'appareil de réfrigération doivent être enlevés avant sa mise au rebut en décharge, afin d'éviter que des enfants ou des animaux ne soient piégés à l'intérieur.

DÉPOSE DES BACS

Tirez le bac vers vous le plus loin possible, soulevez-le et retirez-le. Pour avoir plus de place, le compartiment congélateur peut être utilisé sans les bacs.

Assurez-vous que la porte est correctement fermée après avoir replacé les aliments sur les grilles/tablettes.

** Indépendamment testé par IMSL (Industrial Microbiological Services Ltd, UK) en se conformant à la norme ISO 22196

DÉPANNAGE

Que faire si...	Causes possibles	Solutions
Le panneau de commandes est éteint, l'appareil ne fonctionne pas.	L'appareil peut être en mode Marche/Veille. Il se peut que l'alimentation de l'appareil présente une anomalie.	Activez l'appareil en appuyant sur la touche Marche/Veille. Vérifiez les points suivants : <ul style="list-style-type: none"> • il n'y a pas de coupure de courant • la fiche est correctement insérée dans la prise et que l'interrupteur bipolaire (le cas échéant) se trouve dans la position correcte (c.-à-d. qu'il permet à l'appareil d'être alimenté) • les dispositifs de protection de l'installation électrique du foyer fonctionnent correctement • le câble d'alimentation n'est pas sectionné.
L'éclairage intérieur ne fonctionne pas.	Il se peut que l'ampoule ait besoin d'être remplacée.	Contactez le Service après-vente agréé.
La température à l'intérieur des compartiments n'est pas assez basse.	L'appareil peut être en mode Marche/Veille. Il peut y avoir plusieurs causes (voir « Solutions »).	Activez l'appareil en appuyant sur la touche Marche/Veille. Vérifiez les points suivants : <ul style="list-style-type: none"> • les portes ferment correctement • l'appareil n'est pas situé près d'une source de chaleur • la température programmée est adéquate • rien n'obstrue la circulation d'air par les bouches situées en bas de l'appareil.
Le pourtour frontal de l'appareil, au niveau du joint de porte, est chaud.	Ceci est tout à fait normal. Cela empêche la formation de condensation.	Aucune action n'est requise.
Le voyant 6 s'allume, ⚠ clignote et un signal sonore retentit.	Alarme de porte ouverte Elle s'active lorsque la porte reste ouverte trop longtemps.	Fermez la porte de l'appareil pour désactiver le signal sonore.
Le voyant 7 s'allume, ⚠ clignote et un signal sonore retentit et sur l'écran du congélateur, la température à atteindre clignote.	Alarme Coupure de courant Elle est activée en cas d'une panne de courant prolongée qui se traduit par une augmentation de la température du compartiment congélateur. Remarque : Vous ne pouvez pas régler une autre température jusqu'à ce que l'alarme de panne soit désactivée.	Avant de désactiver le signal sonore, nous vous conseillons de prêter attention à la température affichée sur l'écran du congélateur, qui correspond à la température maximale atteinte dans le compartiment congélateur pendant la coupure de courant. Appuyez sur la touche « Arrêt alarme » pour désactiver le signal sonore. Après avoir appuyé sur la touche, l'affichage de température indique une nouvelle fois la température réglée. Si le compartiment congélateur n'a pas encore atteint sa température de conservation optimale, l'alarme de température peut être activée (voir Alarme de température du compartiment congélateur). Vérifiez les aliments avant de les consommer.
La touche « Arrêt alarme » ⚠ s'allume, l'écran de température du congélateur clignote et un signal sonore retentit.	Alarme de température du compartiment congélateur L'alarme de température du compartiment congélateur indique que la température dans le compartiment n'est pas optimale. Cela peut se produire : lors de la première utilisation, après le dégivrage et/ou le nettoyage, si une grande quantité d'aliments est placée dans le congélateur, ou si la porte du congélateur n'a pas été fermée correctement.	Appuyez brièvement sur la touche « Arrêt alarme » pour désactiver le signal sonore : L'écran de la température du congélateur arrête de clignoter. Le bouton « Arrêt alarme » s'éteint automatiquement lorsque les conditions optimales de température sont atteintes. Si l'alarme de température du compartiment congélateur reste allumée, contactez le Service Après-vente.
Les lettres « F » et « E » clignotent sur l'écran.	Défaillance de l'alarme L'alarme indique le dysfonctionnement d'une composante électrique.	Adressez-vous à un Service Après-Vente agréé.



* Disponible sur certains modèles uniquement



Vous trouverez les documents normatifs, la documentation standard, la commande de pièces de rechange et les informations supplémentaires sur le produit :

- En visitant nos sites web docs.whirlpool.eu et parts-selfservice.whirlpool.com
- En utilisant le code QR
- Vous pouvez également **contacter notre service après-vente** (voir numéro de téléphone dans le livret de garantie). Lorsque vous contactez notre Service après-vente, veuillez indiquer les codes figurant sur la plaque signalétique de l'appareil.

Les informations relatives au modèle peuvent être trouvées en utilisant le QR-Code figurant sur l'étiquette énergétique. L'étiquette comprend également l'identifiant du modèle qui peut être utilisé pour consulter le portail du registre sur le site <https://eprel.ec.europa.eu>.



**DANK U WEL VOOR UW AANKOOP VAN EEN WHIRLPOOL PRODUCT**

Voor verdere assistentie kunt u het apparaat registreren op www.whirlpool.eu/register



Lees de instructies aandachtig voordat u het apparaat gebruikt.

EERSTE GEBRUIK

Wacht minstens twee uren na de installatie vooraleer het apparaat aan te sluiten op het stopcontact. Nadat de stekker in het stopcontact is gestoken, begint het apparaat automatisch te werken. De ideale opslagtemperaturen voor etenswaar zijn vooraf in de fabriek afgesteld.

Na het inschakelen van het apparaat dient u 4-6 uur te wachten tot de juiste opslagtemperatuur voor een normaal gevuld apparaat is bereikt. Breng het antibacteriële filter tegen onaangename geuren op de ventilator aan, zoals aangeduid in de filterverpakking (indien aanwezig). Als het geluidssignaal afgaat, betekent dit dat het temperatuuralarm in werking is getreden: druk op de knop om de geluidsalarmen uit te schakelen.

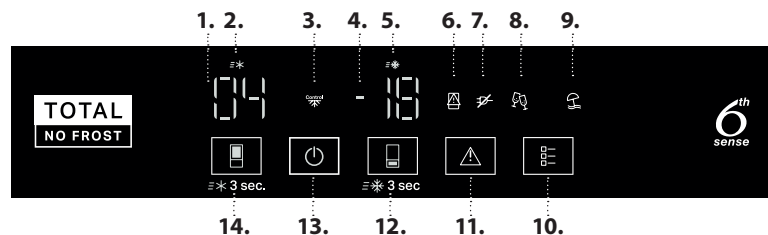
BEDIENINGSPANEEL

1. Cijfers koelkasttemperatuur
2. Controlelampje Fast Cool (Snel koelen)
3. Lampje Precisiecontrole
4. Cijfers vriezertemperatuur
5. Controlelampje Fast Freeze (Snelvriezen)
6. Controlelampje deur open
7. Controlelampje black-out
8. Controlelampje Party (Feestmodus)
9. Controlelampje Vacation (vakantiemodus)
10. Modustoets
11. Alarm stoppen-toets
12. Vriezertemperatuur/toets Fast Freeze (Snel vriezen) (3 sec)
13. Toets Stand-by (3 sec)
14. Koelkasttemperatuur/toets Fast Cool (Snel koelen) (3 sec)

TEMPERATUUR KOELVAK

Er kan een andere temperatuur worden ingesteld met behulp van de toets (14).

Aanbevolen instellingen: +4 °C

FAST COOL (SNEL KOELEN)

Druk 3 seconden op de knop (14) om het koelcompartiment snel te koelen. Wanneer de functie wordt ingeschakeld, gaat het pictogram (2) branden.

De functie wordt na 6 uur automatisch uitgeschakeld of kan handmatig worden uitgeschakeld door nogmaals 3 seconden op de toets (14) te drukken.

AAN/STAND-BY

Druk 3 seconden op de knop (13) om het apparaat in stand-by te zetten.

In de stand-by gaat het licht in het koelvak niet branden. Druk nogmaals kort op de toets om het apparaat opnieuw in te schakelen.

TEMPERATUUR DIEPVRIESCOMPARTIMENT

Er kan een andere temperatuur worden ingesteld met behulp van de toets (12).

Aanbevolen instellingen: -18 °C

TEMPERATUURDISPLAY

Het display toont de temperatuur van het koelkastcompartiment tussen 2 °C en 8 °C (zie bedieningspaneel, cijfers koelkasttemperatuur 1) en de temperatuur van het diepvriescompartiment tussen -16 °C en -24 °C (zie bedieningspaneel, cijfers diepvriestemperatuur 4).

Raadpleeg de aanbevolen instelling en bewaartijden in de online gebruikershandleiding om voedselverspilling tegen te gaan.

FAST FREEZE (SNELVRIEZEN)

Gebruik de functie Snelvriezen voordat u een grote hoeveelheid etenswaren in de vriezer plaatst, zodat de etenswaren optimaal worden bewaard.

Druk op de knop (12) totdat het pictogram (5) wordt weergegeven om de functie in te stellen.

De functie wordt na 26 uur automatisch uitgeschakeld, of kan handmatig worden uitgeschakeld door een andere vriezertemperatuur te kiezen.

Opmerking: voorkom dat verse etenswaar in contact komt met reeds ingevroren etenswaar. De laden kunnen worden verwijderd en het voedsel kan rechtstreeks op de bodem van het vak worden geplaatst om de koelsnelheid te optimaliseren.

**HET GELUIDSALARM UITSCHAKELEN**

Druk kort op de toets (11) om het geluidsalarm uit te schakelen.

**MODUSTOETS**

Om uit 2 of meer beschikbare opties te kiezen. Druk op MODE om de eerste optie te selecteren.

Druk meerdere keren op MODE om verdere opties te selecteren.

De volgende opties zijn beschikbaar:

1 keer drukken: De 1^e optie wordt getoond Party (feest) modus; De modustoets licht op

2 keer drukken: De 2^e optie wordt getoond Vacation (vakantie) modus; De modustoets licht op

3 keer drukken: Opties uit (als er een optie is geselecteerd); Het lampje van de modustoets gaat uit

Modus Vacation (Vakantie): U kunt deze functie gebruiken indien u langere tijd afwezig bent. Op het display wordt de temperatuur van het koelkastcompartiment (+12 °C) weergegeven en het symbool voor de Vakantie modus brandt. Na het activeren van deze functie verwijdert u de etenswaar uit het koelkastcompartiment en houdt u beide deuren gesloten - de koelkast zal een geschikte temperatuur aanhouden om de ontwikkeling van onaangename geuren te voorkomen. De vriezer blijft op de oorspronkelijk ingestelde temperatuur. Een grondige reiniging (van zowel het koelkast- als het diepvriescompartiment) wordt aanbevolen alvorens deze functie in te schakelen, om de verspreiding van bacteriën te voorkomen.

* Alleen beschikbaar op bepaalde modellen

Modus Party (Feest): Gebruik deze functie om dranken te koelen in het vriesvak.

Belangrijk: laat de fles nooit langer in het diepvriescompartiment zitten dan de functie actief is (30 minuten). Een geluidssignaal geeft het einde van de functie aan.

Druk op de toets **ALARM** of de toets **MODE** om het alarm uit te schakelen.



VRIESCONTROLE

Dit is een geavanceerde technologie die temperatuurschommelingen in het hele diepvriescompartiment vermindert. Vriesbrand wordt verlaagd en het voedsel behoudt de oorspronkelijke kwaliteit en kleur.

Deze functie wordt automatisch ingeschakeld bij een temperatuur tussen -22 °C en -24 °C. Als de functie is ingeschakeld en de gebruiker de temperatuur van de vriezer buiten het werkbereik wijzigt wordt de functie automatisch uitgeschakeld. Deze functie kan worden uitgeschakeld door de toetsen Stop Alarm en Diepvriescompartiment 3 seconden tegelijk ingedrukt te houden.



6th SENSE

Hiermee kunnen de optimale omstandigheden met betrekking tot de interne temperatuur van het apparaat voor het conserveren van voedsel snel verkregen worden.

VERSE ETENSWAREN EN DRANKEN BEWAREN

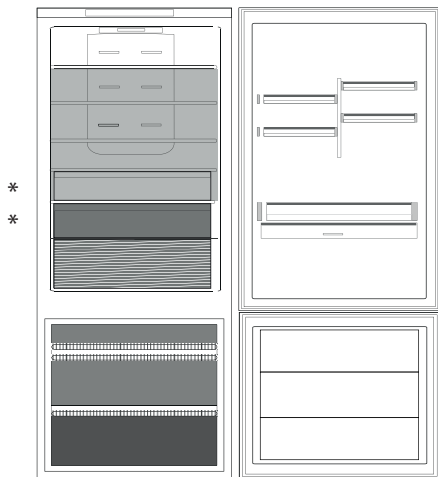

Legenda

	MATIGE KOELZONE Aanbevolen voor het bewaren van tropisch fruit, blikjes, dranken, eieren, sauzen, augurken, boter, jam
	KOELZONE Aanbevolen voor het bewaren van kaas, melk, zuivelproducten, delicatessen, yoghurt
	KOUDSTE ZONE Aanbevolen voor het bewaren van vleeswaren, desserts, vlees en vis.
	FRUIT- & GROENTELADE
	LADES VRIESVAK
	LADE DIEPVRIESGEDEELTE (Max koelzone) Aanbevolen voor het invriezen van verse/gekookte levensmiddelen

De maximale hoeveelheid etenswaren wordt bepaald door de constructie (manden, houders, kleppen, laden, schappen etc.) of door de natuurlijke grenzen aan de belasting.

KOELKASTCOMPARTIMENT

Multi Fresh Zone

selectie uit 3 temperaturen voor optimale bewaring: Vlees/Vis; Zuivel; Fruit/Groenten, met extra opslagruimte voor uw verse groenten.

Instellingen:

LAAG = Vlees en Vis

MID = Zuivelproducten (Kaas en Yoghurt)

HOOG = Fruit en groenten

Voor de goede werking van de "Multi Fresh Zone" lade, is het nodig dat:

- het apparaat aan staat
- er mag geen van de volgende speciale functies geselecteerd zijn: Standby, Cooling-Off, Vakantie (verwijder in dat geval het voedsel erin).

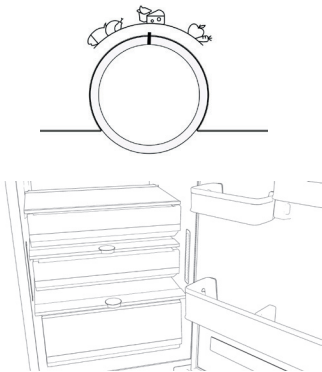

Multiflow-luchtverdeling

Multiflow helpt om de koude lucht in de koelkast gelijkmatig te verdelen zodat etenswaren langer goed blijven. Etenswaren kunnen op elk schap van het apparaat worden geplaatst. Let erop dat de ventilatieopeningen voor de luchtverdeling niet worden geblokkeerd, zodat de luchtstroom vrij kan bewegen.

Humidity Control (Vochtregelaar)*

Draai de knop naar links als u groenten bewaart (waarvoor een vochtiger omgeving wordt aangeraden), draai de knop naar rechts als u fruit bewaart (waarvoor een minder vochtige omgeving wordt aangeraden), zet de knop in het midden als u zowel groenten als fruit bewaart.

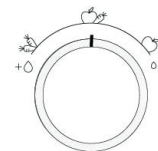

* Alleen beschikbaar op bepaalde modellen

Lichtstelsel (afhankelijk van model)



Dit product bevat een lichtbron van energie-efficiëntieklasse G



Dit product bevat 2/4 lichtbronnen aan de zijkant van energie-efficiëntieklasse F en een lichtbron bovenin van energieklasse G

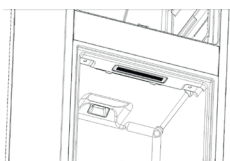

Dit product bevat een lichtbron van energie-efficiëntieklasse G



Dit product bevat een lichtbron bovenin van energie-efficiëntieklasse G

VRIESVAK

Total No Frost-systeem

Het Total No Frost-systeem voorkomt ijsvorming effectief. Geen gedoe meer met handmatig ontdooien van de vriezer en de koelkast. Het ventilatiesysteem zorgt voor een perfecte circulatie van koude lucht in beide compartimenten, waardoor ijsvorming wordt voorkomen.

Ijsblokjes*

Vul het ijsbakje voor 2/3 met water en plaats het in het vriesvak.

Gebruik nooit puntige of scherpe voorwerpen om het ijs te verwijderen.

De hoeveelheid verse etenswaar die in 12 en 24 uur kan worden ingevroren, staat aangegeven op het typeplaatje.

Lade met gemakkelijke toegang*

De vrieslade is handig om gemakkelijk toegang te krijgen tot veelgebruikte producten en om restjes of kleine items in te vriezen of te bewaren.

Fast Freeze-plaat (Snelvriesplaat) (Alu-plaat)*

Het metalen paneel helpt het voedsel sneller in te vriezen.

Voor een gemakkelijke reiniging kan het metalen paneel verwijderd worden door het vanuit de linkerhoek op te tillen.

Vershoudplaat*

De Fruit & groentelade is uitgerust met het hygiënerooster. Dankzij het speciale ontwerp van dit onderdeel komen fruit en groente niet in contact met de natuurlijke lekkages (zoals druppels en vocht van groenten) die onder het hygiënerooster vallen. Het hygiënerooster is behandeld met de Microban SilverShield® technologie die schadelijke bacteriën tot 99,9% reduceert op het oppervlak van het crispervoerter voor een betere conservering van fruit en groenten**. Het hygiënerooster kan verwijderd worden om afgewassen te worden wanneer het vuil is: til het op en trek het uit. Het kan gemakkelijk met de hand afgewassen worden, met alleen water of met een gewoon neutraal vaatwasmiddel. Het kan ook in de vaatwasser afgewassen worden. Droog het af na het afwassen alvorens het terug op zijn plaats te zetten.

ALGEMENE INFORMATIE

De laden, manden en schappen moeten in hun huidige positie worden gehouden, tenzij anders is aangegeven in deze snelgids. Het koelvak wordt verlicht door ledlampen, die beter verlichten dan met traditionele gloeilampen en minder energie verbruiken.

AFDANKEN

Deuren en deksels van de koelkast moeten worden verwijderd voordat het apparaat wordt afgevoerd, om te voorkomen dat kinderen of dieren erin vast komen te zitten.

DE LADEN VERWIJDEREN

Trek de laden zo ver mogelijk uit, til ze op en neem ze uit. Voor meer opslagcapaciteit kan het diepvriescompartiment zonder de laden worden gebruikt.

Zorg dat de deur goed gesloten wordt nadat de etenswaar op de roosters/platen is geplaatst.

** Onafhankelijk getest door IMSL (Industrial Microbiological Services Ltd, UK) volgens ISO 22196

PROBLEEMOPLOSSING

Wat moet u doen als...	Mogelijke oorzaken	Oplossingen
Het bedieningspaneel is uitgeschakeld, het apparaat werkt niet.	Het apparaat kan in Aan/Standby-modus staan. Er kan een probleem zijn met de stroomtoevoer naar het apparaat zijn.	Schakel het apparaat in met de knop Aan/Standby. Controleer of: <ul style="list-style-type: none"> er geen stroomstoring is de stekker goed in het stopcontact gestoken is en de dubbele polaire schakelaar (indien aanwezig) in de juiste stand staat (d.w.z. de schakelaar voorziet het apparaat van spanning) de beschermingstoestellen voor huishoudelijke elektrische systemen correct werken de voedingskabel niet is gebroken.
Het interieurlampje werkt niet.	Het lampje moet mogelijk vervangen worden. Het apparaat kan in Aan/Standby-modus staan.	Neem contact op met de erkende klantenservice. Schakel het apparaat in met de knop Aan/Standby.
De temperatuur binnenin de compartimenten is niet laag genoeg.	Dit kan verschillende oorzaken hebben (zie 'Oplossingen').	Controleer of: <ul style="list-style-type: none"> de deuren goed sluiten het apparaat niet is geïnstalleerd in de buurt van een warmtebron de ingestelde temperatuur voldoende is de luchtcirculatie via de ventilatieroosters op de onderkant van het apparaat niet belemmerd wordt.
De voorste rand van het apparaat, bij de afdichtingen van de deur, is heet.	Dit is geen defect. Hierdoor wordt de vorming van condens voorkomen.	Een oplossing is niet nodig.
Het pictogram 6 licht op,  knippert en er klinkt een geluidssignaal.	Alarm deur open Het wordt geactiveerd wanneer de deur lange tijd open blijft.	Voor het uitschakelen van het geluidssignaal de deuren van het product sluiten.
Het pictogram 7 licht op,  knippert, er klinkt een geluidssignaal en op het temperatuurdisplay knippert de bereikte temperatuur van de vriezer.	Blackout-alarm Wordt ingeschakeld bij een langdurige stroomstoring, wat een verhoging van de temperatuur van het vriesvak veroorzaakt. Opmerking: U kunt geen andere temperatuur voor het product instellen voordat het blackout-alarm is uitgeschakeld.	Het is raadzaam om voor het uitschakelen van het geluidssignaal de temperatuur op het temperatuurdisplay te controleren, want die komt overeen met de hoogste temperatuur die tijdens de stroomuitval in de diepvries werd bereikt. Druk kort op de toets "Stop Alarm" om het geluidssignaal uit te schakelen. Nadat er op de knop is gedrukt geeft het temperatuurdisplay weer de ingestelde temperatuur weer. Als de optimale temperatuur voor de conservering van levensmiddelen in het vriesvak nog niet is bereikt kan het temperatuuralarm geactiveerd worden (zie temperatuuralarm). Voordat het wordt opgegeten het voedsel controleren.
De toets "Stop Alarm"  licht op, het display met de vriezertemperatuur knippert en er klinkt een geluidssignaal.	Temperatuuralarm diepvriescompartiment Het temperatuuralarm van het diepvriescompartiment duidt aan dat het compartiment niet de optimale temperatuur heeft. Dit kan gebeuren: bij het eerste gebruik, na ontdooien en/of reinigen, als grote hoeveelheden levensmiddelen in de vriezer worden geplaatst of als de deur van de vriezer niet goed gesloten is.	Druk kort op de toets "Stop Alarm" om het geluidssignaal uit te schakelen: Het display met de vriezertemperatuur stopt met knipperen. De toets "Stop Alarm" gaat automatisch uit wanneer de optimale temperatuur word bereikt. Als het temperatuuralarm van het diepvriescompartiment blijft afgaan, contact opnemen met het erkende servicecentrum.
De letters "F" en "E" knipperen op het display.	Storingsalarm Het alarm duidt een storing in een technische component aan.	Neem contact op met het erkende Servicecentrum.

* Alleen beschikbaar op bepaalde modellen



Bedrijfsregels, standaarddocumentatie, het bestellen van reserveonderdelen en aanvullende productinformatie vindt u op:

- Bezoek onze website docs.whirlpool.eu en parts-selfservice.whirlpool.com
- Gebruik makend van de QR-code
- Anders, **contacteer onze Klantenservice** (Het telefoonnummer staat in het garantieboekje). Wanneer u contact neemt met de Klantenservice, gelieve de codes te vermelden die op het identificatieplaatje van het apparaat staan.

De modelinformatie kan gevonden worden aan de hand van de QR-Code die op het energielabel aangegeven is. Het label bevat ook de model-ID die kan worden gebruikt om het portaal van de database te raadplegen op <https://eprel.ec.europa.eu>.



**GRAZIE PER AVERE ACQUISTATO UN PRODOTTO WHIRLPOOL**

Per ricevere un'assistenza più completa, registrare il prodotto su www.whirlpool.eu/register



Prima di utilizzare l'apparecchio, leggi attentamente le istruzioni relative alla sicurezza.

PRIMO UTILIZZO

Dopo l'installazione, attendere almeno due ore prima di collegare l'apparecchio alla rete elettrica. Una volta collegato alla rete di alimentazione, l'apparecchio si avvia automaticamente. Le temperature di conservazione ideali per gli alimenti sono preimpostate in fabbrica.

Dopo la messa in funzione, attendere 4-6 ore prima che venga raggiunta la temperatura di conservazione adeguata per un carico normale dell'apparecchio. Posizionare il filtro antibatterico-antiodore nella ventola come indicato sulla confezione del filtro (se disponibile). Se viene emesso il segnale acustico, significa che è intervenuto l'allarme di temperatura: premere il tasto per disattivare l'allarme acustico.

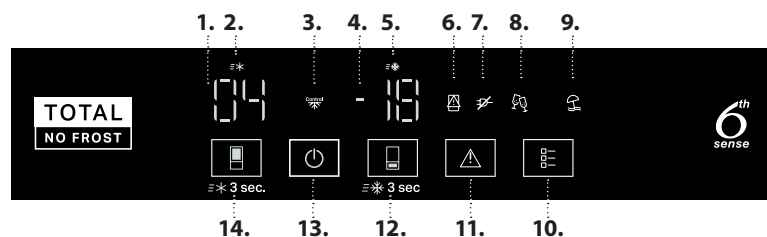
PANNELLO COMANDI

1. Cifre della temperatura del frigorifero
2. Spia Fast Cool (Raffreddamento rapido)
3. Indicatore di controllo di precisione
4. Cifre della temperatura del congelatore
5. Spia Fast Freeze (Congelamento rapido)
6. Spia Porta aperta
7. Spia Black out
8. Indicatore Modalità Party (Festa)
9. Spia modalità Vacation (Vacanza)
10. Tasto Modalità
11. Tasto Arresta allarme
12. Tasto Temperatura congelatore / Fast Freeze (Congelamento rapido) (3 sec)
13. Tasto Stand-By (3 sec)
14. Tasto Temperatura del frigorifero/Fast Cool (Raffreddamento rapido) (3 sec)

TEMPERATURA DEL COMPARTO FRIGORIFERO

Con il tasto (14) è possibile impostare una temperatura diversa. *Impostazione consigliata: +4°C*

FAST COOL (RAFFREDDAMENTO RAPIDO)

Premere il tasto (14) per 3 secondi per raffreddare rapidamente il comparto frigorifero. Quando la funzione è attivata, l'icona (2) si accende.

La funzione si spegne automaticamente dopo 6 ore, oppure manualmente premendo nuovamente il tasto (14) per 3 secondi.

ON/STAND-BY

Premere il tasto (13) per 3 secondi per mettere l'apparecchio in stand-by. Quando l'apparecchio è in stand-by, la luce del comparto frigorifero non si accende. Premere brevemente per riattivarlo.

TEMPERATURA DEL COMPARTO CONGELATORE

Con il tasto (12) è possibile impostare una temperatura diversa. *Impostazione consigliata: -18°C*

DISPLAY TEMPERATURA

Il display mostra la temperatura del comparto frigorifero tra 2°C e 8°C (vedere Pannello di controllo, cifra 1 della temperatura del frigorifero) e la temperatura del comparto congelatore tra -16°C e -24°C (vedere Pannello di controllo, cifra 4 della temperatura del congelatore).

Per evitare sprechi alimentari, fare riferimento all'impostazione consigliata e ai tempi di conservazione riportati nel manuale d'uso online.

FAST FREEZE (CONGELAMENTO RAPIDO)

Per conservare al meglio, utilizzare la funzione Congelamento Rapido prima di inserire una grande quantità di alimenti nella cavità del congelatore.

Premere il tasto (12) finché l'icona (5) rimane accesa per impostare la funzione.

La funzione si spegne automaticamente dopo 26 ore, o manualmente selezionando diverse temperature del congelatore.

Nota: evitare il contatto diretto tra gli alimenti freschi e quelli già congelati. Per ottimizzare la velocità di congelamento, è possibile rimuovere il cassetto e collocare gli alimenti direttamente sul fondo del comparto.

DISATTIVAZIONE DELL'ALLARME ACUSTICO

Per disattivare l'allarme acustico, premere brevemente il tasto (11).

TASTO MODALITÀ

Permette di selezionare tra 2 o più opzioni disponibili. Una volta premuto il tasto MODALITÀ, viene selezionata la prima opzione. Un'ulteriore pressione di del tasto MODALITÀ permette di scorrere le diverse opzioni.

Il ciclo di scorrimento è:

Pressione 1: Viene mostrata la 1° opzione modalità (modalità Festa); Il tasto Modalità si accende

Pressione 2: Viene mostrata la 2° opzione (modalità Vacanza); Il tasto Modalità si accende

Pressione 3: Opzioni Off (se è stata selezionata una qualsiasi opzione); Il tasto Modalità si spegne

Modalità Vacation (Vacanza): Questa funzione può essere utilizzata in caso di assenza prolungata da casa. Il display mostrerà la temperatura del comparto frigorifero (+12°C) e si accenderà l'icona della modalità Vacation (Vacanza). Dopo aver attivato questa funzione, rimuovere gli alimenti dal comparto frigorifero e tenere chiuse entrambe le porte - il frigorifero manterrà una temperatura adeguata per evitare la formazione di odori. Il congelatore, tuttavia, rimane alla temperatura originariamente impostata. Prima di attivare questa funzione si raccomanda di pulire in profondità (sia il comparto frigorifero sia quello del congelatore) per evitare la diffusione di batteri.

* Disponibile solo su alcuni modelli

Modalità Party (Festa): Questa funzione permette di refrigerare le bevande nel comparto congelatore.

Importante: non lasciare la bottiglia all'interno del comparto congelatore oltre i 30 minuti di attività della funzione. Un segnale acustico segnala il termine della funzione. Premere il tasto **ALLARME** o il tasto **MODALITÀ** per spegnere l'allarme.

Control **FREEZE CONTROL**

Si tratta di una tecnologia avanzata che riduce le fluttuazioni di temperatura in tutto il comparto congelatore. Le ustioni da congelamento sono ridotte e gli alimenti conservano la propria qualità e il colore originali.

Questa funzione si attiva automaticamente quando la temperatura è compresa tra -22°C e -24°C. Se la funzione è attiva e si modifica la temperatura del congelatore al di fuori dell'intervallo di funzionamento previsto, la funzione viene automaticamente disattivata. Questa funzione può essere disabilitata premendo insieme il tasto Stop Alarm (Arresto allarme) e il tasto del comparto congelatore per 3 secondi.

6th SENSE

Permette di raggiungere rapidamente le condizioni di conservazione ottimali per quanto riguarda la temperatura all'interno dell'apparecchio.

COME CONSERVARE ALIMENTI E BEVANDE FRESCHI

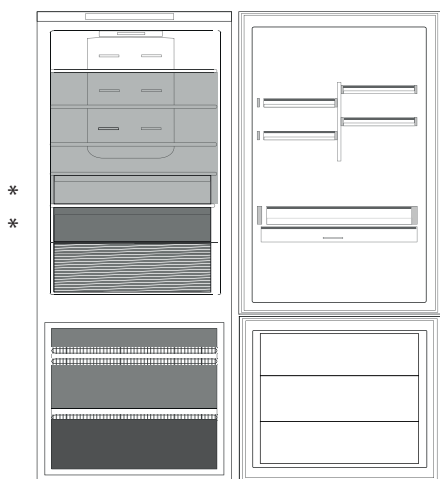

Legenda

	ZONA FRESCA MINORE Consigliata per conservare frutta tropicale, lattine, bevande, uova, salse, sottaceti, burro, conserve
	ZONA FREDDA Consigliata per conservare formaggio, latte, latticini, piatti pronti, yogurt
	ZONA PIÙ FREDDA Consigliata per la conservazione di affettati, dessert, pesce e carne.
	CASSETTO FRUTTA E VERDURA
	CASSETTI CONGELATORE
	CASSETTO ZONA CONGELAMENTO (zona di massimo freddo) Consigliata per il congelamento di alimenti freschi o già cotti

I limiti di carico dipendono dalla costruzione dell'apparecchio (cestelli, contenitori, antine, cassette, ripiani, ecc.), o dalla capienza massima.

COMPARTO FRIGORIFERO

Multi Fresh Zone

Selezione di 3 temperature per conservare in modo ottimale: Carne/pesce; Latticini; Frutta/verdura, offrendo anche spazio extra per le verdure fresche.

Impostazioni:

BASSA = Carne e pesce

MEDIA = Latticini (Formaggi e Yogurt)

ALTA = Frutta e verdura

Per il corretto funzionamento del cassetto "Multi Fresh Zone" è necessario che:

- l'apparecchio sia acceso
- non siano selezionate le seguenti funzioni speciali: Standby, Raffreddamento, Vacanza (in questo caso, il comparto dovrà essere vuotato).

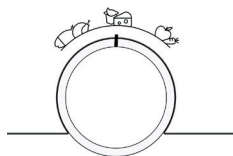

Ventilazione aria multiflusso

Il multiflow aiuta a distribuire uniformemente l'aria fredda nella cavità per una migliore conservazione degli alimenti. Gli alimenti possono essere collocati su qualsiasi ripiano dell'apparecchio. Si prega di prestare attenzione a non ostruire le bocchette di distribuzione dell'aria, garantendo così la libera circolazione della stessa.

Humidity Control (Comando umidità)*

Ruotare la manopola verso sinistra per la conservazione di verdure (che richiedono un ambiente più umido), ruotare la manopola verso destra per la conservazione di frutta (che richiede un ambiente meno umido), ruotare la manopola verso il centro per la conservazione di frutta e verdura insieme.

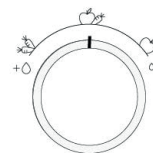

* Disponibile solo su alcuni modelli

Sistema di illuminazione (in base al modello)

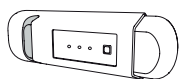

Questo prodotto contiene una sorgente luminosa con classe di efficienza energetica G

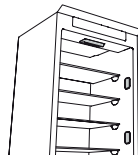

Questo prodotto contiene 2/4 sorgenti luminose laterali con classe di efficienza energetica F e una sorgente luminosa superiore di classe energetica G

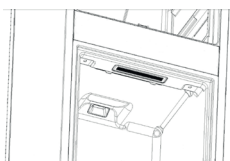

Questo prodotto contiene una sorgente luminosa con classe di efficienza energetica G



Questo prodotto contiene una sorgente luminosa superiore con classe di efficienza energetica G

COMPARTO CONGELATORE

Sistema Total No Frost

Il sistema Total No Frost previene efficacemente la formazione di ghiaccio, evitando il fastidio dello sbrinamento manuale sia nella cavità del congelatore sia in quella del frigorifero.

Il suo sistema di ventilazione fornisce una perfetta circolazione dell'aria fredda in entrambe le cavità evitando così l'accumulo di ghiaccio.

Cubetti di ghiaccio*

Riempire d'acqua per 2/3 la vaschetta del ghiaccio e riportarla nel comparto congelatore.

In nessun caso utilizzare oggetti appuntiti o taglienti per rimuovere il ghiaccio.

La quantità di alimenti freschi che è possibile congelare in 12 e 24 ore è riportata sulla targhetta matricola.

Cassetto accesso facile*

Il cassetto congelatore è utile per accedere facilmente ai prodotti di uso frequente, per congelare o semplicemente per conservare gli alimenti non consumati o piccole porzioni.

Inserto Fast Freeze (Congelamento Rapido) (Alu PAD) *

Il pannello metallico favorisce un congelamento più rapido degli alimenti.

Per una facile pulizia, il pannello metallico può essere rimosso, sollevandolo dall'angolo sinistro.

Inserto Fresh*

Il cassetto frutta e verdura è dotato di una speciale griglia Hygiene (salvaigiene). Grazie alla particolare conformazione di questo componente, la frutta e la verdura non rimangono a contatto con i liquidi persi naturalmente da questi alimenti (acqua e umidità), che rimangono al di sotto della griglia. La griglia Hygiene (salvaigiene) è trattata con la tecnologia Microban SilverShield®, che riduce i batteri nocivi sulla sua superficie fino al 99,9% assicurando una migliore conservazione di frutta e verdura**. Per rimuovere la griglia Hygiene (salvaigiene) è sufficiente sollevarla ed estrarla dal cassetto. Può essere lavata a mano con sola acqua o usando un comune detersivo per stoviglie. È anche resistente al lavaggio in lavastoviglie. Dopo il lavaggio, lasciarla asciugare prima di reinserirla nell'apparecchio.

INFORMAZIONI GENERALI

Se non specificato diversamente in questa guida rapida, cassetti, cestelli e ripiani devono restare nella posizione attuale.

Il sistema di illuminazione del comparto frigorifero utilizza luci a LED, che offrono un'illuminazione migliore rispetto alle lampadine tradizionali con un consumo di energia molto ridotto.

SMALTIMENTO

Porte e coperchi devono essere rimossi dall'apparecchio refrigerante prima dello smaltimento in discarica, per evitare il rischio che bambini e animali vi rimangano intrappolati.



RIMOZIONE DEI CASSETTI

Tirare i cassetti verso l'esterno fino a fondo corsa, sollevarli leggermente ed estrarli. Al fine di ottenere un volume maggiore, il comparto congelatore può essere utilizzato senza cassetti.

Verificare che dopo aver riposto gli alimenti sulle griglie/ripianti, la porta si chiuda correttamente.

** Risultato di test indipendenti di IMSL (Industrial Microbiological Services Ltd, UK) condotti secondo la norma ISO 22196

ANOMALIE E RIMEDI

Cosa fare se...	Possibili cause	Soluzioni
Il pannello comandi è spento, l'apparecchio non funziona.	L'apparecchio potrebbe essere in modalità On/Standby. Può essere presente un problema di alimentazione dell'apparecchio.	Attivare l'apparecchio con il pulsante On/Standby. Verificare che: <ul style="list-style-type: none"> • non vi sia un'interruzione di corrente • la spina sia ben inserita nella presa di corrente e che l'interruttore bipolare della rete di alimentazione (se presente) si trovi nella posizione corretta (ovvero consente l'alimentazione dell'apparecchio); • le protezioni dell'impianto elettrico dell'abitazione siano funzionanti • il cavo di alimentazione non sia danneggiato.
La luce interna non funziona.	<p>Può essere necessario sostituire la spia.</p> <p>L'apparecchio potrebbe essere in modalità On/Standby.</p>	<p>Rivolgersi al Servizio Assistenza autorizzato.</p> <p>Attivare l'apparecchio con il pulsante On/Standby.</p>
La temperatura all'interno dei compartimenti non è sufficientemente fredda.	Le cause possono essere diverse (vedere "Rimedi").	Verificare che: <ul style="list-style-type: none"> • le porte si chiudano correttamente; • l'apparecchio non sia installato in prossimità di una fonte di calore; • la temperatura impostata sia adeguata; • la circolazione dell'aria attraverso le griglie di ventilazione alla base dell'apparecchio non sia ostruita.
Il lato anteriore dell'apparecchio, in corrispondenza della guarnizione della porta, è molto caldo.	Non si tratta di un difetto. Impedisce la formazione della condensa.	Non è richiesta alcuna soluzione.
L'icona 6 si accende,  lampeggia e viene emesso un segnale acustico.	Allarme di porta aperta Si attiva quando la porta rimane aperta a lungo.	Chiudere le porte per disattivare l'allarme acustico.
L'icona 7 si accende,  lampeggia e un segnale acustico suona e l'indicazione della temperatura del congelatore lampeggia indicando la temperatura raggiunta.	Allarme black out Si attiva quando un'interruzione prolungata della corrente elettrica causa un aumento della temperatura nel comparto congelatore. Nota: fino a quando non viene disattivato l'allarme di black out, non è possibile impostare una temperatura differente per l'apparecchio.	Prima di disattivare il segnale acustico, si consiglia di fare attenzione alla temperatura indicata sul display congelatore, corrispondente alla temperatura più elevata raggiunta nel comparto congelatore durante il black out. Premere brevemente il tasto "Arresto allarme" per disattivare il segnale acustico. Dopo avere premuto il tasto, il display della temperatura indicherà di nuovo la temperatura impostata. Se il comparto congelatore non ha ancora raggiunto la temperatura ottimale per la conservazione degli alimenti, è possibile che si attivi l'allarme temperatura (vedere la sezione "Allarme di temperatura comparto congelatore"). Controllare lo stato degli alimenti prima di consumarli.
Il tasto "Arresto allarme"  si accende, il display della temperatura del congelatore lampeggia e viene emesso un segnale acustico.	Allarme di temperatura comparto congelatore Questo allarme indica che il comparto congelatore non si trova alla temperatura ottimale. Questo può accadere: al primo utilizzo, dopo lo sbrinamento e/o la pulizia, in caso di congelamento di grandi quantità di alimenti o quando la porta del congelatore non è stata chiusa perfettamente.	Premere brevemente il tasto "Arresto allarme" per disattivare il segnale acustico: il display della temperatura del congelatore smette di lampeggiare. Il pulsante "Arresto allarme" si spegne automaticamente al raggiungimento delle condizioni di temperatura ottimali. Se se l'allarme temperatura nel comparto congelatore persiste, contattare il Servizio Assistenza.
Sul display lampeggiano le lettere "F" ed "E".	Allarme malfunzionamento L'allarme indica un malfunzionamento di un componente tecnico.	Chiamare il Centro Assistenza autorizzato.

* Disponibile solo su alcuni modelli

La documentazione normativa, la documentazione standard, l'ordinazione di parti di ricambio e altre informazioni sul prodotto possono essere reperite:

- Visitando il nostro sito web docs.whirlpool.eu e parts-selfservice.whirlpool.com
- Usare il QR-Code
- Oppure, **contattare il Servizio Assistenza Tecnica** (al numero di telefono riportato sul libretto di garanzia). Quando si contatta il Servizio Assistenza Tecnica, fornire i codici presenti sulla targhetta matricola del prodotto.

Le informazioni sul modello possono essere recuperate utilizzando il codice QR indicato sull'etichetta energetica. L'etichetta include anche l'identificativo del modello, che può essere utilizzato per consultare il portale della banca dati <https://eprel.ec.europa.eu>.



Whirlpool



400011657338