

C92GPX2

Taille du centre de cuisson	90x60 cm
Nombre de cavités avec étiquette énergétique	2
Source de chaleur de la cavité	Electrique
Type de plan de cuisson	Gaz
Type de four principal	Chaleur tournante
Type de four secondaire	Statique
Système de nettoyage four principal	Pyrolyse
Code EAN	8017709329723
Classe d'efficacité énergétique première cavité	A
Classe d'efficacité énergétique seconde cavité	A



Esthétique











Esthétique	Classica	Couleur des manettes	Inox
Série	Sinfonia	Type d'afficheur	Tactile
Couleur	Inox	Nombre de manettes	8
Finition	Satiné	Couleur de la sérigraphie	Noir
Design	Carré	Poignée	Smeg Classica
Porte	Avec 2 bandeaux horizontaux	Couleur de la poignée	Inox brossé
Dosseret	Oui	Type de verre	Verre noir Eclipse
Type de grilles	Fonte	Pieds	Gris métal
Couleur de la table de cuisson	Inox	Compartment de rangement	Porte
Finitions du bandeau de commandes	Inox anti-trace	Logo	Inox Appliqué
Manettes de commande	Smeg Classica	Position du logo	Bandeau sous le four

Programmes / Fonctions

Nombre de fonctions de cuisson	9
--------------------------------	---

Fonctions de cuisson traditionnelle

-  Statique
-  Chaleur brassée
-  Chaleur tournante
-  Chaleur tournante turbo
-  Eco
-  Gril fort
-  Gril fort ventilé
-  Résistance sole
-  Sole ventilée

Fonction de nettoyage

-  Pyrolyse

Programmes / Fonctions four secondaire

Nombre de fonctions de cuisson deuxième cavité 4

Résistance sole + voûte 

Fonctions de cuisson traditionnelles deuxième cavité

-  Statique
-  Gril moyen
-  Gril fort
-  Résistance sole

Caractéristiques techniques table de cuisson

UR

Nombre total de foyers 6

Avant gauche - Gaz - Ultra-rapide double commande - 4.20 kW

Arrière gauche - Gaz - Auxiliaire - 1.00 kW

Avant central - Gaz - Auxiliaire - 1.00 kW

Arrière central - Gaz - Semi rapide - 1.80 kW

Avant droit - Gaz - Semi rapide - 1.80 kW

Arrière droit - Gaz - Rapide - 3.00 kW

Type de brûleur gaz Standard

Thermocouple Oui

Allumage intégré aux manettes Oui

Chapeaux de brûleurs gaz Emailés noir mat

Caractéristiques techniques four principal



- Nombre de lampes 1
- Nombre de turbines 1
- Volume net de la cavité 70 l
- Capacité brute (litres) 79 l
- Matériau de la cavité Email Ever Clean
- Nombre de vitres de la porte du four 4
- Nombre de vitres thermo-réfléchissantes de la porte 3

Options four secondaire

Température minimale 50 °C

Température maximale 245 °C

Accessoires inclus four principal



Grille avec arrêt arrière et latéral 1

Lèche-frite profond 20 mm 1

Lèche-frite profond 40 mm 1

Grille intégrée au lèche-frite 1

Kit rails télescopiques à sortie partielle 1

Accessoires inclus - Four secondaire

Grille avec arrêt arrière et latéral 1

Lèche-frite maxi four 1

Grille intégrée au lèche-frite 1

Raccordement électrique

Puissance nominale électrique 5100 W

Intensité 23 A

Tension 220-240 V

Tension 2 380-415 V

Type de câble d'alimentation installé Oui, monophasé

Modalités de connexion supplémentaires Oui, bi et triphasé

Fréquence 50/60 Hz

Borne de raccordement 5 pôles

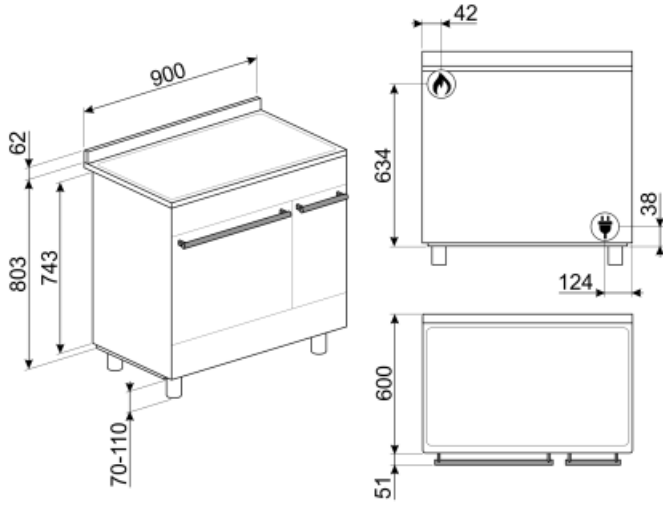

Not included accessories



PRTX

Pierre à pizza ronde avec poignées, diamètre 35 cm. Accessoire non adapté aux fours micro-ondes. Compatible également avec fours gaz si posée sur une grille.



BN620-1

Lèche-frite émaillé, profondeur 20mm



BNP608T

Lèche-frite en teflon, profondeur 8mm, à placer sur une grille



BGTR9

Grille viande en fonte pour centres de cuisson gaz Victoria 90 cm et 60 cm et Sinfonia 90 cm



TPKTR9

Plaque teppan yaki en inox, pour centres de cuisson gaz Victoria 90 cm, 60 cm et Sinfonia 90 cm

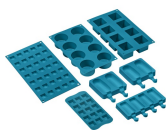

SMOLD

Jeu de 7 moules en silicone pour les glaces, sucettes, pralines, glaçons ou pour portionner les aliments. Utilisables de -60°C à +230°C



KITH900CPF9

Support pour augmenter la hauteur des centres de cuisson BG91 (à 950 mm)



GTP

Kit rails télescopiques à sortie partielle (1 niveau, sortie 300 mm), adapté pour fours traditionnels. Conçu en acier inox AISI 430 brillant, il garantit la stabilité et facilite l'extraction en douceur des lèche-frites.



PALPZ

Spatule à pizza avec manche repliable Largeur : 315 mm Longueur : 325 mm



BN640

Lèche-frite émaillé, profondeur 40mm



SFLK1

Sécurité enfants



KITPBX

Kit 4 pieds inox pour réduire la hauteur des centres de cuisson Portofino et Sinfonia (à 850 mm)



KITH95CPF9

Support pour augmenter la hauteur des centres de cuisson Portofino (à 950 mm)

KITC9X9

Crédence murale en inox, 90 x 60 cm, pour centres de cuisson Sinfonia.



GTT

Rails télescopiques à sortie totale (1 niveau), adaptés aux fours traditionnels. Réalisés en acier inox, ils garantissent la stabilité et facilitent l'extraction en douceur des lèche-frites.



BBQ

Grille viande double face BBQ. Convient pour recréer des plats succulents et croustillants au four avec le goût typique de la cuisson au grill. Le côté strié est particulièrement adapté aux viandes et aux fromages. Le côté lisse pour les poissons, les fruits de mer et les légumes. Cet accessoire est adapté pour les cavités de fours et de centres de cuisson de 60 cm.

AIRFRY

Grille AIRFRY. Idéale pour recréer la friture traditionnelle au four, mais avec moins de calories et moins de matières grasses. Elle permet de cuire rapidement et simplement des plats tels que des frites, des légumes frits et du poisson, en assurant un brunissement et un croustillant parfaits. La grille AIRFRY est adaptée aux fours et centres de cuisson de 60cm.



STONE

Pierre réfractaire rectangulaire Idéale pour cuire des pizzas avec les mêmes résultats qu'un four à bois typique. Peut également être utilisée pour cuire du pain, des focaccias et d'autres recettes comme des tartes, des flans ou des biscuits. Dimensions : L42 x H1,8 x P37,5 cm.





























KIT600C92PX

Cover strip for hob back side, suitable for 90cm Symphony cooker with pyro oven



Symbols glossary (TT)

-  Grilles en fonte : Ces grilles résistent aux hautes températures. Solides et robustes, elles ont été conçues pour faciliter le déplacement des casseroles.
-  Refroidissement tangentiel : Ce système de refroidissement innovant permet d'avoir une porte à température contrôlée pendant la cuisson. Outre les avantages offerts en termes de sécurité, le système permet de protéger le mobilier dans lequel le four est inséré, en évitant la surchauffe.
-  Porte à triple vitre : Dans les modèles haut de gamme, la porte du four dispose de trois vitres qui permettent de maintenir l'extérieur du four à température ambiante pendant la cuisson, assurant une sécurité maximale. Les deux vitres réfléchissantes internes empêchent les pertes de chaleur pour une plus grande efficacité.
-  Émail Ever Clean : L'émail Ever Clean utilisé pour traiter la cavité du four réduit l'adhérence de la graisse de cuisson. Il s'agit d'un émail spécial et résistant aux acides qui, en plus d'être agréablement brillant, favorise un meilleur nettoyage des parois du four, grâce à sa porosité moindre.
-  Turbine + Résistance sole (cuisson délicate) : Pour compléter la cuisson plus rapidement. Conseillée pour terminer la cuisson d'aliments déjà bien cuits en surface mais pas à l'intérieur et qui demandent donc une chaleur modérée en provenance du haut. Idéal pour tous les types d'aliments
-  Résistance voûte + sole (cuisson traditionnelle) : La chaleur provenant simultanément du haut et du bas permet de cuire n'importe quel type d'aliment. La cuisson traditionnelle, appelée aussi statique, est indiquée pour cuire un seul plat à la fois. Idéal pour les rôtis de toutes sortes, le pain, les gâteaux fourrés et surtout pour les viandes grasses comme l'oie ou le canard.
-  A : La classe A des produits Smeg garantit de basses consommation d'énergie
-  Afficheur Digital
-  Porte 4 vitres : Dans les modèles haut de gamme, la porte du four dispose de 4 vitres qui permettent de maintenir l'extérieur du four à température ambiante pendant la cuisson, assurant une sécurité maximale. Les deux vitres réfléchissantes internes empêchent les pertes de chaleur pour une plus grande efficacité.
-  Anti-traces : Le traitement spécial auquel est soumis l'acier inox empêche la formation d'halos et d'empreintes digitales sur la surface et contribue à améliorer sa luminosité.
-  Turbine + Résistance voûte + sole (chaleur brassée) : Le fonctionnement de la turbine, combiné à la cuisson traditionnelle, assure une cuisson homogène même pour des recettes complexes. Idéal pour les biscuits et les gâteaux, même cuits simultanément sur plusieurs niveaux.
-  Résistance voûte + sole (cuisson traditionnelle) : La chaleur provenant simultanément du haut et du bas permet de cuire n'importe quel type d'aliment. La cuisson traditionnelle, appelée aussi statique, est indiquée pour cuire un seul plat à la fois. Idéal pour les rôtis de toutes sortes, le pain, les gâteaux fourrés et surtout pour les viandes grasses comme l'oie ou le canard.

-  Résistance sole (cuisson finale) : La chaleur provenant uniquement du bas permet de compléter la cuisson des aliments qui demandent une température plus élevée en provenance du bas, sans conséquences sur leur coloration. Idéale pour les tartes sucrées ou salées et les pizzas. N.B. : Ce symbole dans les fours à gaz indique le brûleur à gaz.
-  Résistance gril ou sole + turbine (cuisson Eco) : Cette fonction alterne l'utilisation de différents éléments et est particulièrement indiquée pour les grillades de petites dimensions, tout en apportant la plus basse consommation d'énergie pendant la cuisson.
-  Résistance gril moyen : cette fonction permet, par l'action de la chaleur dégagée par le seul élément central, de griller de petites portions de viande et de poisson, de préparer des brochettes, des rôties et des légumes grillés.
-  Turbine + résistance circulaire + résistance voûte + résistance sole (cuisson turboventilée) : la combinaison de la cuisson ventilée et de la cuisson traditionnelle permet de cuire avec une rapidité et une efficacité extrêmes différents aliments sur plusieurs étages, sans transmettre d'odeurs ou de saveurs. Idéal pour les aliments de grand volume qui nécessitent une cuisson intense.
-  Vitre démontable : La porte du four dispose d'une vitre intérieure démontable afin de faciliter les opérations de nettoyage et favoriser un entretien plus en profondeur.
-  Ouverture automatique : certains modèles ont une porte à ouverture automatique lorsque le cycle est terminé, ce qui est une solution parfaite pour les cuisines sans poignée, car aucune poignée n'est nécessaire. Pour des raisons de sécurité, la porte se verrouille automatiquement lorsque l'appareil est utilisé pour éviter qu'il ne soit ouvert par inadvertance.
-  4 niveaux de cuisson : Dans le four auxiliaire Smeg, 4 niveaux de cuisson vous permettent de cuire différents plats en même temps, réduisant ainsi la consommation.
-  Turbine + Résistance circulaire (cuisson chaleur tournante) : la combinaison de la Turbine et la Résistance circulaire (incorporé dans la partie arrière du four) convient pour la cuisson d'aliments différents sur plusieurs niveaux, à la condition qu'ils demandent la même température et le même type de cuisson. La circulation d'air chaud assure une répartition de la chaleur instantanée et uniforme. Il sera possible, par exemple, de cuire du poisson, des légumes et des biscuits en même temps sans mélange d'odeurs et de goûts.
-  Gril fort : Chaleur très intense provenant uniquement du haut grâce aux deux éléments chauffants. La turbine n'est pas active. Donne d'excellents résultats pour griller et gratiner. Utilisé en fin de cuisson, la fonction donne un brunissement uniforme aux plats.
-  Turbine + Résistance gril fort (gril fort ventilé) : L'air produit par la turbine adoucit la chaleur engendrée par le gril fort pour des grillades optimales, et cela même pour des viandes de grosse épaisseur. Dans certains fours, le gril se compose d'un double élément plus grand que le gril traditionnel, ce qui permet un rendement exceptionnel (cuisson rapide des grandes viandes grillées).
-  Porte intérieur plein verre : L'intérieur de la porte du four a une surface en verre complètement lisse et sans vis, ce qui facilite l'élimination de la saleté et rend le nettoyage plus pratique.
-  2 lampes halogènes : La présence de 2 lampes halogènes disposées asymétriquement rend l'espace intérieur encore plus lumineux, éliminant les coins sombres.
-  Pyrolyse : en réglant cette fonction, le four atteint des températures allant jusqu'à 500°C, détruisant toute la saleté grasseuse qui se forme sur les parois internes. Fonction réglable par l'utilisateur de 2 à 3 heures selon le niveau de saleté.
-  5 niveaux de cuisson : Dans le four auxiliaire Smeg, 5 niveaux de cuisson vous permettent de cuire différents plats en même temps, réduisant ainsi la consommation.



Rails télescopiques : Les rails télescopiques, faciles à monter et à démonter, permettent d'insérer et de retirer complètement les lèche-frites et les grilles du four avec plus de praticité. Ceci assure une sécurité maximale pour surveiller la cuisson et lors de l'extraction des aliments, en évitant l'insertion de la main dans le four chaud.



Contrôle électronique température: Le contrôle électronique gère les températures de la meilleure façon possible et favorise l'uniformité de la chaleur, en maintenant la valeur de sélectionnée constante, avec des oscillations minimales de 2-3°C. Cela signifie que même les recettes les plus sensibles à la température, comme les gâteaux, les soufflés et les tartes, peuvent se lever et cuire plus uniformément.



Brûleur Ultra-rapide : Le brûleur Ultra-rapide est défini comme le brûleur d'une puissance d'au moins 3,5 kW, qui peut être simple, double ou triple couronne.



Indique le volume utile de la cavité du four.



Indique le volume utile de la cavité du four.

Benefit (TT)

True-convection

Une cuisson optimisée et performante grâce au flux circulaire ventilé.

Plusieurs turbines et éléments chauffants garantissent une diffusion optimale de la chaleur et permettent une **cuisson homogène et plus rapide** à l'intérieur du four.

Gas hob

Induction offers fast cooking and precise temperature control

Equipped with a thermocouple, the gas supply is cut off if the flame is extinguished for greater safety.

Touch control

Easy and intuitive timer setting with a single touch

Single turbine

The oven has a fan equipped with a circular heating element allowing cooking with rotating heat

Isothermic Cavity

The best cooking performance at the highest energy efficiency

Tangential cooling

New cooling system with tangential fan and airflow from the door to the splashback

Pyrolysis

Easy oven cleaning thanks to special pyrolytic function

Multilevel halogen light

Internal halogen lighting on different levels guarantees excellent visibility

Telescopic guides

Easy extraction and safe insertion of trays into the oven thanks to telescopic guides

Adjustable height

Cooker top flushed with the working area thanks to adjustable feet

Removable inner glass

Internal door glasses are easily removable for complete cleaning

Multilevel cooking

Several cooking levels allow maximum flexibility of use

Cold door

During any function, the external door glass is cold, avoiding any risk of burns

AirFry (AIRFRY optional accessory)

Lighter and tastier food thanks to airfry basket (optional accessory)

BBQ (optional accessory)

Barbeque cooking directly in the oven with the double-sided grill (BBQ optional accessory)

Pizza stone (optional accessory)

Baking with refractory stone for soft and crispy pizza and yeast products (STONE optional accessory)

Storage compartment

More space thanks to the lower compartment, ideal for storing accessories or cooking utensils