

# FAB32LPK5



<b>Famille</b>	Refrigerators
<b>Installation</b>	Pose libre
<b>Catégorie</b>	Combiné
<b>Système Froid Ventilé total</b>	Total
<b>Type de refroidissement</b>	Froid ventilé total - Deux circuits de refroidissement
<b>Dégivrage</b>	Automatique
<b>Type de charnières</b>	Standard
<b>Position des charnières</b>	Gauche
<b>Code EAN</b>	8017709298074



## Esthétique



<b>Couleur</b>	Rose	<b>Matériau des parois latérales</b>	Tôle d'acier
<b>Finition</b>	Brillant	<b>Couleur des parois latérales</b>	Rose
<b>Esthétique</b>	Années 50	<b>Logo</b>	Appliqué
<b>Design</b>	Bombé	<b>Couleur finitions balconnets</b>	Chromé
<b>Matériau de la porte</b>	Plastique thermoformé	<b>Couleur finitions tiroirs</b>	Chromé
<b>Poignée</b>	Externe	<b>Couleur finition clayettes en verre</b>	Chromé
<b>Type de poignée</b>	Fixe	<b>Afficheur</b>	LED
<b>Couleur de la poignée</b>	Chromé	<b>Position de l'afficheur</b>	Intérieur (sur le top)
<b>Couleur du logo</b>	Chromé	<b>Couleurs disponibles</b>	Orange, Bleu Azur, Blanc, Bleu, Noir, Crème, Rose, Rouge, Gris métal, Vert d'eau, Vert pomme

## Caractéristiques réfrigérateur



<b>Nombre de clayettes réglables</b>	2	<b>Type de dessus bac à légumes</b>	Verre
<b>Nombre de bacs à légumes</b>	1	<b>Zone Extra Fresh 0°C</b>	0°C
<b>Type de clayettes réglables</b>	Verre	<b>Eclairage interne réfrigérateur</b>	Oui
		<b>Type d'éclairage interne réfrigérateur</b>	LED

Typologie bac à légumes	Sur glissières/rails
Dessus bac à légumes	Oui

## Contre-porte réfrigérateur

Nombre de balconnets avec couvercle transparent	1	Nombre de balconnets porte-bouteilles	1
Nombre de balconnets réglables	2	Balconnet porte-bouteilles avec fil métallique	Oui
Balconnets réglables avec fil métallique	Oui		

## Autres caractéristiques réfrigérateur



Airplus, système d'aération multiple	Oui	Turbine	Oui
--------------------------------------	-----	---------	-----

## Caractéristiques congélateur

Nombre de tiroirs	3	Type de clayette	Verre
Nombre de clayettes	2		

## Autres caractéristiques congélateur



Compartment congélation rapide	Oui
--------------------------------	-----

## Autres caractéristiques techniques

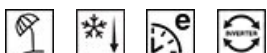

Fonctions de l'afficheur	Vacances, Congélation rapide, Refroidissement rapide, Eco, Alarme température
Touche congélation rapide	Oui
Témoin de fonctionnement	Oui
Témoin alarme température	Oui
Alarme porte ouverte	Visuelle et acoustique
Alarme température	Oui
Type de contrôle de la température	Electronique
Nombre de compresseurs	1
Type de gaz réfrigérant	R600a
Type compresseur	Compresseur à capacité variable (Inverter)
Quantité de réfrigérant (gr)	60 gr
Agent d'expansion pour mousses isolantes	Cyclopentane

## Performance / Etiquette Énergétique



<b>Catégorie du réfrigérateur</b>	Réfrigérateur - Congélateur	<b>Volume brut total</b>	350 l
<b>Niveau sonore</b>	37 dB(A) re 1pW	<b>Volume net Zone Life Plus 0°C</b>	30 l
<b>Classe énergétique</b>	A+++	<b>Volume net congélateur</b>	97 l
<b>Indice d'efficacité énergétique EEI</b>	21.3 %	<b>Nombre d'étoiles congélateur</b>	4
<b>Consommation d'énergie annuelle</b>	178 kWh/a	<b>Pouvoir de congélation</b>	6 Kg/24h
<b>Classe climatique</b>	SN, N, ST, T	<b>Volume net total</b>	331 l
<b>Volume net réfrigérateur</b>	204 l	<b>Autonomie en cas de coupure de courant</b>	40 h

## Performance / Etiquette énergétique - Reg. 2019



<b>Consommation d'énergie annuelle</b>	204 kWh/a	<b>Somme des volumes du (des) compartiment(s) Extra Fresh et du (des) compartiment(s) frais</b>	234 l
<b>Classe énergétique</b>	D	<b>Autonomie en cas de coupure de courant</b>	40 h
<b>Classe d'émissions acoustiques dans l'air</b>	C	<b>4 étoiles - Capacité de congélation</b>	6 Kg/24h
<b>Volume net total</b>	331 l	<b>Classe climatique</b>	SN, N, ST, T
<b>Somme des volumes du (des) compartiment(s) congélation</b>	97 l	<b>EEI</b>	80 %

## Raccordement électrique

<b>Type de prise</b>	(F;E) Schuko	<b>Tension (V)</b>	220-240 V
<b>Puissance nominale</b>	127 W	<b>Fréquence (Hz)</b>	50/60 Hz
<b>Intensité (A)</b>	0.8 A	<b>Longueur du câble d'alimentation (cm)</b>	200 cm

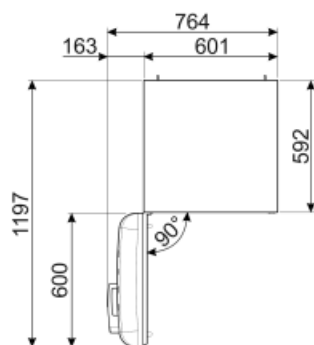
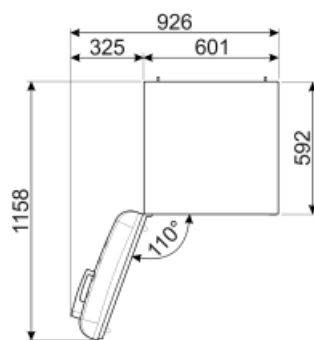
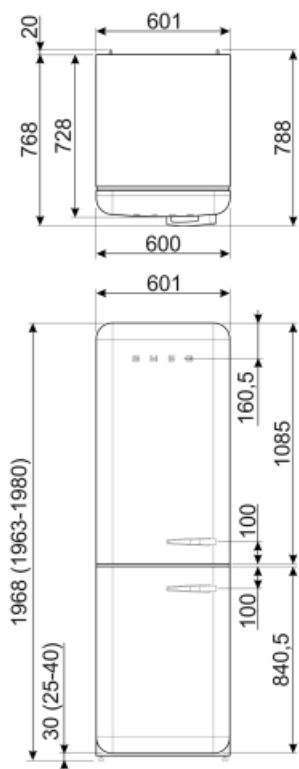

## Alternative products (TT)



**FAB32LBL5**

**Position des charnières:** Gauche  
Noir



**FAB32LOR5**

**Position des charnières:** Gauche  
Orange



**FAB32LPG5**

**Position des charnières:** Gauche  
Vert d'eau



**FAB32LSV5**

**Position des charnières:** Gauche  
Silver



**FAB32RBE5**

**Position des charnières:** Droite  
Bleu



**FAB32RCR5**

**Position des charnières:** Droite  
Crème



**FAB32ROR5**

**Position des charnières:** Droite  
Orange



**FAB32RPG5**

**Position des charnières:** Droite  
Vert d'eau



**FAB32RRD5**

**Position des charnières:** Droite  
Rouge



**FAB32LCR5**

**Position des charnières:** Gauche  
Crème



**FAB32LPB5**

**Position des charnières:** Gauche  
Bleu Azur



**FAB32LRD5**

**Position des charnières:** Gauche  
Rouge



**FAB32LWH5**

**Position des charnières:** Gauche  
Blanc



**FAB32RBL5**

**Position des charnières:** Droite  
Noir



**FAB32RLI5**

**Position des charnières:** Droite  
Vert pomme



**FAB32RPB5**

**Position des charnières:** Droite  
Bleu Azur



**FAB32RPK5**

**Position des charnières:** Droite  
Rose



**FAB32RSV5**













**Position des charnières:** Droite  
Silver



**FAB32RWH5**

**Position des charnières: Droite  
Blanc**

## Symbols glossary (TT)

 <p>4 étoiles</p>	 <p>A+++ : Les produits Smeg, en classe énergétique A, A+, A++ et A+++, permettent de réduire la consommation d'énergie tout en gardant une efficacité maximale et en garantissant un meilleur respect de l'environnement.</p>
 <p>Dégivrage automatique : Le réfrigérateur se dégivre automatiquement. L'eau issue de ce dégivrage ne doit pas être récupérée car le réfrigérateur est équipé d'un système d'évaporation.</p>	 <p>Afficheur LED : Pour optimiser les performances et simplifier au maximum l'utilisation de l'appareil, certaines machines à laver et certains réfrigérateurs sont équipés d'un afficheur LED qui permet de visualiser l'état de fonctionnement du produit.</p>
 <p>Fonction Economie : La fonction Economie analyse l'utilisation du réfrigérateur pendant la période d'activation et optimise les cycles de travail, pour minimiser la dépense d'électricité.</p>	 <p>Ventilé : Système de ventilation de refroidissement qui permet à l'air à l'intérieur du réfrigérateur d'être constamment et uniformément réparti.</p>
 <p>Congélation rapide : La fonction de congélation rapide permet de congeler de grandes quantités d'aliments frais en très peu de temps. En l'activant quelques heures avant, le congélateur abaisse la température et, après quelques heures, reprend automatiquement son fonctionnement normal.</p>	 <p>Fonction vacances : Cette fonction est particulièrement utile en cas d'absence prolongée du domicile, vous permet de désactiver le fonctionnement du service de réfrigération et de ne garder en service que le congélateur.</p>
 <p>Eclairage intérieur LED : L'éclairage intérieur LED assure à la fois des économies d'énergie et un éclairage d'ambiance.</p>	 <p>Zone Extra Fresh 0°C : Dans la Zone Extra Fresh 0°C, une température interne constante entre 0°C et +3°C est maintenue, ce qui n'altère pas les qualités organoleptiques de l'aliment et permet de le conserver frais même après plusieurs jours. Il est idéal pour conserver le poisson, la viande, les produits laitiers et les aliments facilement périssables.</p>
 <p>Moteur Inverter : L'évolution des lave-linge et sèche-linge Smeg vers des modèles plus intelligents et plus respectueux de l'environnement a conduit à choisir la technologie Inverter avec pompe à chaleur qui réduit significativement la consommation énergétique. Pour les lave-vaisselle : le moteur Inverter de dernière génération garantit une durée de vie plus longue, un rendement et une consommation réduite, ainsi qu'un silence absolu.</p>	 <p>Système de refroidissement Multiflow : Le système de ventilation Multiflow permet de répartir l'air à l'intérieur du réfrigérateur de façon constante et uniforme.</p>
 <p>Energy efficiency class D</p>	