

FMI125G

Volume net

25 l



Famille

Micro-ondes

Catégorie

Encastrable

Installation

Tout intégrable

Alimentation

Electrique

Mode de cuisson

Micro-ondes Gril

Commandes

Électronique



Programmes / Fonctions

Nombre de fonctions

6

Gril fort



Pizza



Décongélation selon le temps



Décongélation selon le poids



Micro-ondes



Micro-ondes + gril



Programmes automatiques

8

Commandes



Afficheur / Horloge

TFT

Ouverture

Touche électronique

Type de commandes

Commandes tactiles

Options



Programmateur/Minuteur Électronique

Signal sonore fin de cuisson

Oui

Options de programmation de la durée de cuisson

Fin de cuisson

Verrouillage commandes / Sécurité enfants Oui

Technologie

Matériau de la cavité	Inox	Type d'ouverture de la porte	Latérale
Nombre de lampes	1	Nombre total de vitres de la porte	1
Type d'éclairage	Incandescence	Thermostat de sécurité	Oui
Plateau tournant	Oui	Système de refroidissement	Tangentiel
Diamètre plateau tournant	31.5 cm	Arrêt micro-ondes à l'ouverture de la porte	Oui
Eclairage à l'ouverture de la porte	Oui	Dimensions nettes de la cavité (HxLxP)	334x370x221 mm
Type de gril	Quartz	Puissance micro-ondes utile	900 W
Puissance résistance gril	1000 W		

Accessoires inclus







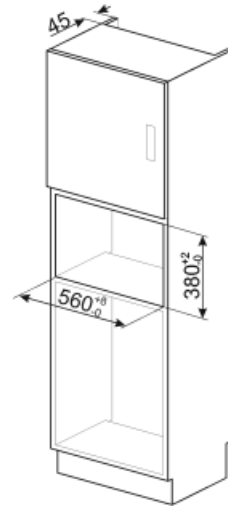
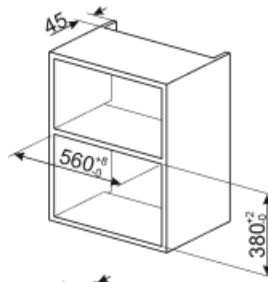
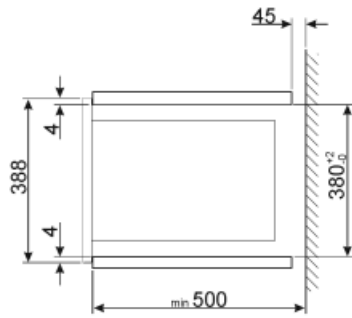
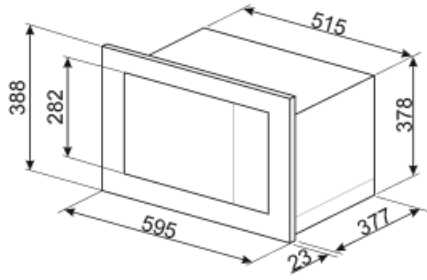



Grille	1	Autre	Ventouse
--------	---	-------	----------

Raccordement électrique

Puissance nominale	1450 W	Fréquence	50 Hz
Intensité (A)	6,3 A	Longueur du câble d'alimentation (cm)	130 cm
Tension	230 V		



Symbols glossary (TT)

- | | |
|--|--|
|  <p>Verrouillage commandes : L'option verrouillage des commandes, présente sur différents types de produits, permet de verrouiller toutes les fonctions et programmes sélectionnés ainsi que les commandes, pour une sécurité totale, notamment en présence d'enfants.</p> |  <p>Le micro-ondes vous permet de cuisiner en très peu de temps et avec une économie d'énergie considérable, ne nécessitant pas de préchauffage.</p> |
|  <p>Décongélation selon le temps : elle détermine automatiquement les temps de décongélation de l'aliment.</p> |  <p>Décongélation selon le poids : avec cette fonction, le temps pour décongeler l'aliment est automatiquement déterminé une fois que le poids de l'aliment à décongeler a été réglé.</p> |
|  <p>Gril fort : Chaleur très intense provenant uniquement du haut grâce aux deux éléments chauffants. La turbine n'est pas active. Donne d'excellents résultats pour griller et gratiner. Utilisé en fin de cuisson, la fonction donne un brunissement uniforme aux plats.</p> |  <p>Micro-ondes : en pénétrant directement dans les aliments, les micro-ondes vous permettent de cuisiner en très peu de temps et avec une économie d'énergie considérable. Adaptées à la cuisson sans graisse, elles conviennent aussi bien à la décongélation qu'au réchauffement des aliments, tout en conservant intacte l'apparence et le parfum d'origine. La fonction micro-ondes peut également être combinée avec des fonctions traditionnelles, avec tous les avantages qui en découlent. Idéal pour tous les types d'aliments.</p> |
|  <p>Micro-ondes + Résistance gril : Pour une cuisson combinée avec le gril qui dore l'aliment tout en assurant une cuisson au cœur par les micro-ondes.</p> |  <p>Fonction pizza micro-ondes : Cette fonction est spécifiquement dédiée à la cuisson de pizzas en peu de temps, grâce à l'utilisation de micro-ondes. Pour optimiser le résultat, utilisez la fonction en combinaison avec le plat Chef</p> |
|  <p>Commandes sensibles : Les commandes tactiles faciles à utiliser permettent de programmer l'appareil par simple pression sur un bouton.</p> |  <p>Indique le volume utile de la cavité du four.</p> |