

# KLT12L4X

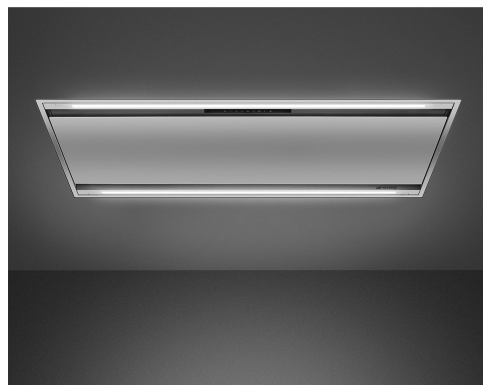

Famille	Hotte
Type de hotte	Groupe de plafond
Design	Groupe de plafond
Type d'aspiration	Evacuation
Contrôle électronique	Oui
Aspiration périmétrale	Oui
Matériau	Inox
Type d'inox	Brossé
Code EAN	8017709326203
Largeur hotte	90 cm







## Esthétique

Esthétique	Universel	Finition	Satiné
Couleur	Inox	Logo	Sérigraphié

## Commandes

Type de commandes	Commandes sensibles rétro-éclairées blanches
-------------------	---

## Programmes / Fonctions

Nombre de vitesses	3
Vitesse intensive	
Fonction de purification de l'air 24h	
Option de programmation de la durée	
Auto-Vent 2.0	

## Technologie

    			
Nombre de lampes	2	Nombre de filtres	4
Type d'éclairage	LED	Filtres anti-graisses	Aluminium
Puissance de l'éclairage	7.4 W		

Intensité de la lumière réglable	Oui	Témoin de remplacement des filtres	Oui
Plage de température de la couleur de la lumière (°K)	3000° - 5700° °K	Diamètre de sortie du moteur	150 mm
Capacité d'aspiration à l'air libre (P0)	610 m³/h	Distance minimale d'installation au dessus d'une table de cuisson gaz	650 mm
Puissance du moteur	270 W	Distance minimale d'installation au dessus d'une table de cuisson électrique	650 mm
		Clapet anti-retour	Oui

	Capacité d'aspiration (IEC 61591) [m³/h]	Niveau sonore (IEC 60704-2-13) [dB(A)]
Vitesse 1	194	51
Vitesse 2	315	57
Vitesse 3	447	65
Vitesse intensive	591	71

## Accessoires inclus

Télécommande	Oui
--------------	-----

## Performance / Etiquette Energétique

<b>B</b>	Consommation d'énergie annuelle (AEC)	91 kWh/a	Emission acoustique de l'air pondérée à la vitesse maximale (SPEmax)	66 dB(A)
	Classe d'efficacité énergétique	B	Emission acoustique de l'air pondérée à la vitesse intensive (SPEboost)	71 dB(A)
	Efficacité fluidodynamique (FDE)	27,1	Consommation d'énergie en mode "veille"	0,49 W
	Classe d'efficacité fluidodynamique	B	Facteur d'augmentation du temps (F)	1,0
	Efficacité lumineuse (LE)	20,1 lux/W	Indice d'efficacité énergétique	63,0
	Classe d'efficacité lumineuse	B	Débit d'air mesuré au point de rendement maximal	339.3 m³/h
	Efficacité de filtration des graisses	62,7 %	Pression d'air mesurée au point de rendement maximal	632 Pa
	Classe d'efficacité de filtration des graisses	E		
	Débit d'air à la vitesse minimale	194 m³/h		
	Débit d'air à la vitesse maximale (Qmax)	447 m³/h		

<b>Débit d'air en mode intensif ou "boost"</b>	591 m <sup>3</sup> /h	<b>Puissance électrique à l'entrée mesurée au point de rendement maximal</b>	219.5 W
<b>Emission acoustique de l'air pondérée à la vitesse minimale (SPEmin)</b>	51 dB(A)	<b>Puissance nominale du système d'éclairage</b>	14.8 W
		<b>Eclairage moyen du système d'éclairage sur la surface de cuisson (Emiddle)</b>	298 lux
		<b>Niveau de bruit au réglage le plus élevé</b>	66 dB(A)

## Raccordement électrique

<b>Puissance nominale électrique</b>	305 W	<b>Fréquence</b>	50-60 Hz
<b>Tension</b>	220-240 V	<b>Longueur du câble d'alimentation (cm)</b>	1500 mm

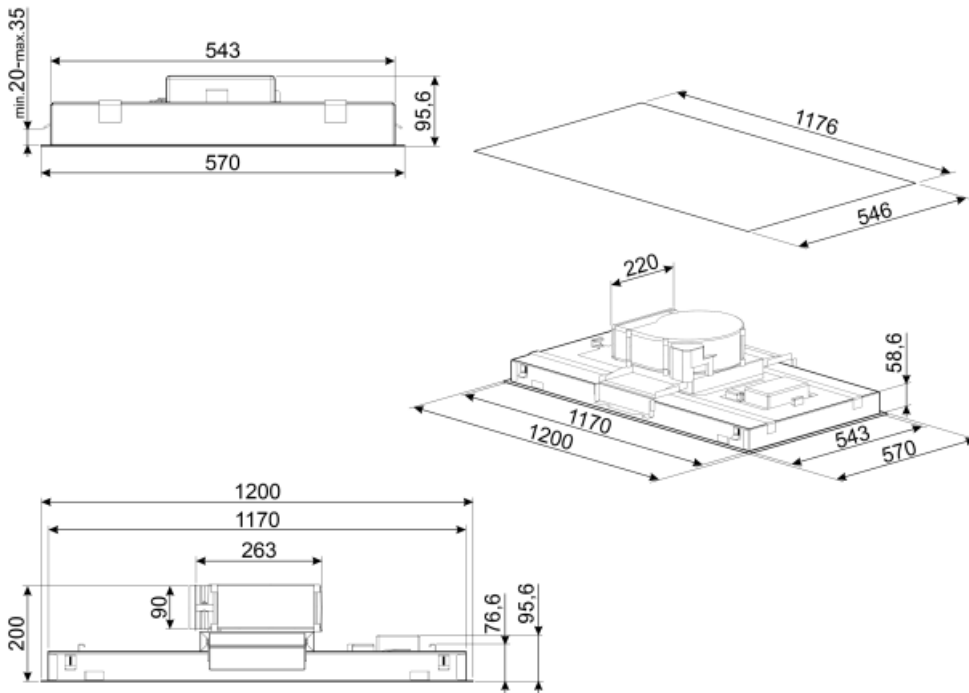

## Not included accessories

---

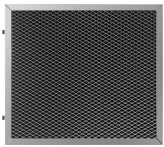

### KITFCKLTR

Filtre charbon pour recyclage intérieur régénérable, pour hottes KLT Kit 1 pièce Il peut être lavé au lave-vaisselle jusqu'à 12 fois et séché au four à 90°C au maximum pendant 60 min. Dimensions (HxLxP) 235x200x10mm



### KITALLFC











Filtre à charbon actif universel Structure en acier inox AISI 304 Possibilité de régénération au lave-vaisselle à 50°C (compatible avec détergent et eau) et séchage au four à 180°C pendant 25 minutes.



### RRA90

Round to rectangular adapter 220x90 mm to 150 Ø

## Symbols glossary (TT)

-  **Fonction 24h** : Cette fonction crée un recyclage de l'air continu dans la pièce pour profiter d'un air purifié toute la journée. Le moteur s'active à la vitesse d'aspiration minimum pendant 10 minutes toutes les heures sur une période de 24 heures.
-  La fonction Auto-Vent permet, via un système Bluetooth intelligent, de faire fonctionner la hotte directement via la table de cuisson en ajustant automatiquement la vitesse d'aspiration de la hotte en fonction de la température et de la puissance sélectionnées sur la table de cuisson.
-  Variateur de lumière
-  **Signal lumineux** : Un signal lumineux s'allume lorsque les filtres à charbon actif doivent être remplacés.
-  **Aspiration périmétrale** : Ce type d'aspiration est concentré sur la zone périmétrale. En plus d'améliorer l'esthétique de la hotte, en recouvrant les filtres, il permet d'avoir une plus grande surface d'aspiration et d'offrir une aspiration plus silencieuse, limitant les vibrations des filtres.
-  LED Blanc réglable du chaud au froid
-  **Filtres anti-graisses** : Ce modèle est équipé de filtres qui permettent d'éliminer les graisses de la vapeur qui s'échappe des casseroles pendant la cuisson.
-  **Arrêt automatique** : L'option Arrêt automatique vous permet de programmer le temps d'arrêt de la hotte qui continuera à purifier l'air jusqu'à son arrêt automatique.
-  **B** : Indique la classe énergétique de l'appareil.
-  **Eclairage** : Les hottes sont équipées de lampes LED. La lumière peut être allumée indépendamment du ventilateur d'aspiration, ce qui permet d'éclairer le plan de travail.
-  **Fonction Turbo** : La fonction Turbo permet de faire fonctionner la hotte à puissance maximale, pour accélérer l'élimination des odeurs les plus persistantes.