

# KSCB124X

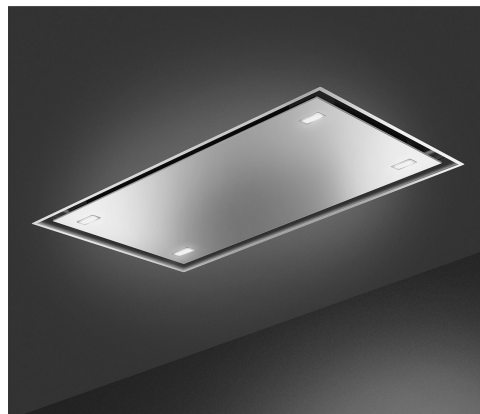

Famille	Hotte
Type de hotte	Groupe de plafond
Design	Groupe de plafond
Type d'aspiration	Evacuation
Contrôle électronique	Oui
Aspiration périmétrale	Oui
Matériau	Inox
Type d'inox	Brossé
Code EAN	8017709326166
Largeur hotte	120 cm







## Esthétique

Esthétique	Universel	Finition	Satiné
Couleur	Inox	Logo	Sérigraphié

## Commandes

Type de commandes	Commandes sensibles rétro-éclairées blanches
-------------------	---

## Programmes / Fonctions

Nombre de vitesses	3
Vitesse intensive	
Fonction de purification de l'air 24h	
Option de programmation de la durée	
Auto-Vent 2.0	

## Technologie



Nombre de lampes	4	Nombre de filtres	4
Type d'éclairage	LED	Filtres anti-graisses	Inox
Puissance de l'éclairage	2,3 W		

Intensité de la lumière réglable	Oui	Témoin de remplacement des filtres	Oui
Température de Couleur de la lumière (°K)	3000 °K	Diamètre de sortie du moteur	150 mm
Plage de température de la couleur de la lumière (°K)	2700° - 4000° °K	Distance minimale d'installation au dessus d'une table de cuisson gaz	650 mm
Capacité d'aspiration à l'air libre (P0)	820 m³/h	Distance minimale d'installation au dessus d'une table de cuisson électrique	650 mm
Puissance du moteur	275 W	Clapet anti-retour	Oui

	Capacité d'aspiration (IEC 61591) [m³/h]	Niveau sonore (IEC 60704-2-13) [dB(A)]
Vitesse 1	288	46
Vitesse 2	420	56
Vitesse 3	645	66
Vitesse intensive	787	70

## Accessoires inclus

Télécommande	Oui
--------------	-----

## Performance / Etiquette Energétique

A+

Consommation d'énergie annuelle (AEC)	44 kWh/a	Emission acoustique de l'air pondérée à la vitesse maximale (SPEmax)	67 dB(A)
Classe d'efficacité énergétique	A+	Emission acoustique de l'air pondérée à la vitesse intensive (SPEboost)	70 dB(A)
Efficacité fluidodynamique (FDE)	36.3	Consommation d'énergie en mode "veille"	0.49 W
Classe d'efficacité fluidodynamique	A	Facteur d'augmentation du temps (F)	0.7
Efficacité lumineuse (LE)	20.0 lux/W	Indice d'efficacité énergétique	43.8
Classe d'efficacité lumineuse	C	Débit d'air mesuré au point de rendement maximal	409 m³/h
Efficacité de filtration des graisses	45.5 %	Pression d'air mesurée au point de rendement maximal	475 Pa
Classe d'efficacité de filtration des graisses	F		
Débit d'air à la vitesse minimale	288 m³/h		
Débit d'air à la vitesse maximale (Qmax)	645 m³/h		

Débit d'air en mode intensif ou "boost" 787 m<sup>3</sup>/h  
 Emission acoustique de l'air pondérée à la vitesse minimale (SPEmin) 46 dB(A)

Puissance électrique à l'entrée mesurée au point de rendement maximal 149 W

Puissance nominale du système d'éclairage 9 W

Eclairage moyen du système d'éclairage sur la surface de cuisson (Emiddle) 184 lux

Niveau de bruit au réglage le plus élevé 67 dB(A)

## Raccordement électrique

Puissance nominale électrique 285 W  
 Tension 220-240 V

Fréquence 50-60 Hz  
 Longueur du câble d'alimentation (cm) 1500 mm

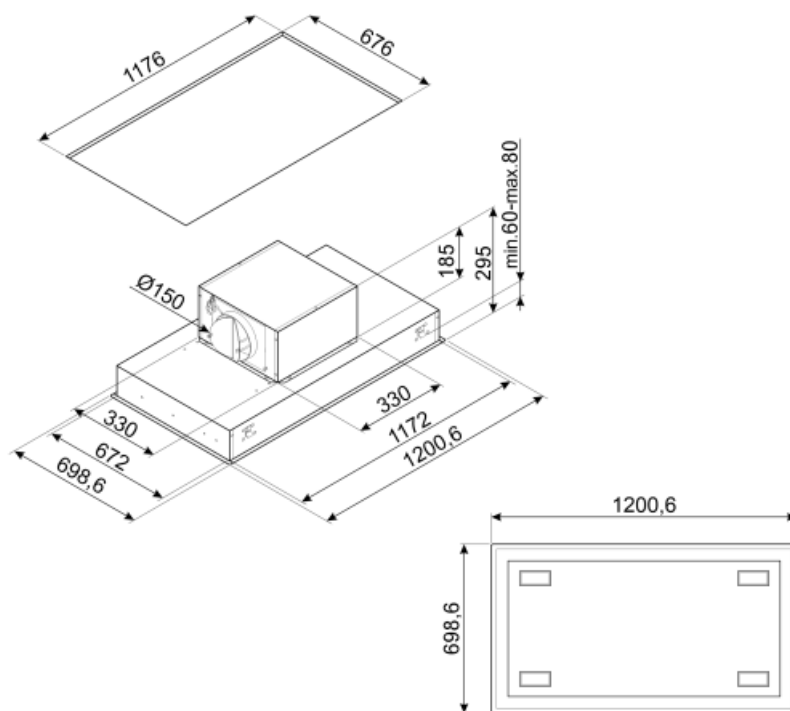

## Not included accessories

---



### FLT6











Filtre charbon pour recyclage intérieur  
rond Kit 2 pièces



### KITALLFC

Filtre à charbon actif universel  
Structure en acier inox AISI 304  
Possibilité de régénération au lave-  
vaisselle à 50°C (compatible avec  
détergent et eau) et séchage au four à  
180°C pendant 25 minutes.

## Symbols glossary (TT)

-  **Fonction 24h** : Cette fonction crée un recyclage de l'air continu dans la pièce pour profiter d'un air purifié toute la journée. Le moteur s'active à la vitesse d'aspiration minimum pendant 10 minutes toutes les heures sur une période de 24 heures.
-  La fonction Auto-Vent permet, via un système Bluetooth intelligent, de faire fonctionner la hotte directement via la table de cuisson en ajustant automatiquement la vitesse d'aspiration de la hotte en fonction de la température et de la puissance sélectionnées sur la table de cuisson.
-  Variateur de lumière
-  **Signal lumineux** : Un signal lumineux s'allume lorsque les filtres à charbon actif doivent être remplacés.
-  **Aspiration périmétrale** : Ce type d'aspiration est concentré sur la zone périmétrale. En plus d'améliorer l'esthétique de la hotte, en recouvrant les filtres, il permet d'avoir une plus grande surface d'aspiration et d'offrir une aspiration plus silencieuse, limitant les vibrations des filtres.
-  LED Blanc réglable du chaud au froid
-  **Filtres anti-graisses** : Ce modèle est équipé de filtres qui permettent d'éliminer les graisses de la vapeur qui s'échappe des casseroles pendant la cuisson.
-  **Arrêt automatique** : L'option Arrêt automatique vous permet de programmer le temps d'arrêt de la hotte qui continuera à purifier l'air jusqu'à son arrêt automatique.
-  **A+** : Les produits Smeg, en classe énergétique A, A+, A++ et A+++, permettent de réduire la consommation d'énergie tout en gardant une efficacité maximale et en garantissant un meilleur respect de l'environnement.
-  **Eclairage** : Les hottes sont équipées de lampes LED. La lumière peut être allumée indépendamment du ventilateur d'aspiration, ce qui permet d'éclairer le plan de travail.
-  **Fonction Turbo** : La fonction Turbo permet de faire fonctionner la hotte à puissance maximale, pour accélérer l'élimination des odeurs les plus persistantes.