











# LVS254CX



<b>Famille</b>	Lave-vaisselle
<b>Couleur</b>	Inox
<b>Finition</b>	Anti-trace
<b>Largeur commerciale</b>	60 cm
<b>Hauteur commerciale</b>	85 cm
<b>Type d'installation</b>	Pose-libre
<b>Nombre de paniers</b>	2
<b>Moteur</b>	Inverter 2.0
<b>Code EAN</b>	8017709307226



## Programmes / Fonctions

<b>Nombre de programmes</b>	10+1	
<b>Températures de lavage</b>		
38	45	50
55	65	70
75		
<b>Trempage</b>		
<b>Rapide 27 min</b>		
<b>Verres</b>		
<b>Programme 1 heure</b>		
<b>ECO</b>		
<b>Mixte</b>		
<b>Silence (-2 dB)</b>		
<b>Intensif</b>		
<b>Autonettoyant</b>		
<b>Hygiène 99,9%</b>		
<b>Délicat</b>		

## Options



<b>Dry Assist + option</b>	Oui	<b>Option 1/2 charge distribuée FlexiZone</b>	Oui
<b>Option départ différé</b>	Jusqu'à 24 heures, avec trempage automatique	<b>Option programmes spéciaux</b>	Oui

## Paniers



<b>Couleur des paniers</b>	Gris	<b>Dimensions maximales des plats à charger sur le panier supérieur</b>	25,0 cm
<b>Couleur des supports des paniers</b>	Gris	<b>Panier inférieur</b>	Avec 2 supports pliables
<b>Poignée</b>	Panier supérieur et inférieur	<b>Insert casse gouttes dans le panier inférieur</b>	Oui
<b>Panier supérieur</b>	Avec support abattable	<b>Dimensions maximales des plats à charger sur le panier inférieur</b>	30,0 cm
<b>Support pour verres</b>	Oui	<b>Couleur des supports internes</b>	Vert
<b>Panier supérieur réglable en hauteur</b>	Sur trois niveaux	<b>Panier à couverts</b>	Oui
<b>Panier supérieur coulissement facile EasyGlide</b>	Oui		

## Tech



<b>Largeur du produit (mm)</b>	598 mm	<b>Système de sécurité dégâts des eaux</b>	Stop-Aqua total
<b>Profondeur du produit (mm)</b>	600 mm	<b>Alimentation d'eau</b>	Simple; eau froide/chaude Max 60°C - économie d'énergie avec eau chaude jusqu'à 35%
<b>Hauteur du produit (mm)</b>	848 mm	<b>Dureté maximale de l'eau</b>	100°FH;58°dH
<b>Commandes</b>	Electronique	<b>Système de séchage</b>	Séchage naturel par condensation, avec Dry Assist + système d'ouverture automatique de la porte en fin de cycle
<b>Type d'afficheur</b>	LED (externe)	<b>Matériau de la cuve</b>	Inox
<b>Afficheur</b>	Programmation départ différé, Indication durée du programme, Indication temps résiduel	<b>Filtre</b>	Inox
<b>Pictogrammes des programmes</b>	Symboles	<b>Élément chauffant hors cuve</b>	Oui
<b>Voyant de sel</b>	Témoin	<b>Charnières</b>	Charnières équilibrées à pivot fixe
<b>Voyant de liquide de rinçage</b>	Témoin	<b>Pieds réglables</b>	Pour simple mise à niveau
<b>Indicateur de déroulement programme</b>	Oui	<b>Panneau arrière</b>	Oui, avec un contrepoids couvert
<b>Indicateur de fin de cycle</b>	Afficheur, avec signal sonore		
<b>Système de lavage</b>	Planétaire		
<b>Douchette d'aspersion</b>	Simple		

<b>Adoucisseur d'eau</b>	Avec réglage électronique	<b>Profondeur du lave-vaisselle porte ouverte (mm)</b>	1168
		<b>Top amovible</b>	Oui, avec KIT en option
		<b>Top</b>	En plastique

## Performance / Etiquette Energétique



<b>Nombre de couverts</b>	13	<b>Indice d'efficacité énergétique (EEI)</b>	43.5
<b>Classe énergétique</b>	C	<b>Niveau sonore</b>	45 dB(A) re 1pW

## Performance / Etiquette énergétique - Reg. 2019



<b>Classe énergétique (Cycle de lavage)</b>	C	<b>Durée du programme</b>	4:40 h:min
<b>Consommation d'énergie [pour 100 cycles, sur la base du programme Eco]</b>	73 kWh	<b>Niveau sonore</b>	45 dB(A) re 1 pW
<b>Capacité certifiée (couverts)</b>	13	<b>Classe d'émissions acoustiques dans l'air</b>	C
<b>Consommation d'eau [par cycle]</b>	8.5 litres	<b>Indice d'efficacité énergétique (EEI) (cycle de lavage)</b>	43.8

## Raccordement électrique

<b>Type de prise</b>	(F;E) Schuko	<b>Fréquence (Hz)</b>	50 Hz
<b>Puissance nominale (W)</b>	1800 W	<b>Type de connexion</b>	Monophasé
<b>Intensité (A)</b>	10 A	<b>Longueur du câble d'alimentation électrique (cm)</b>	140 cm
<b>Tension (V)</b>	220-240 V		

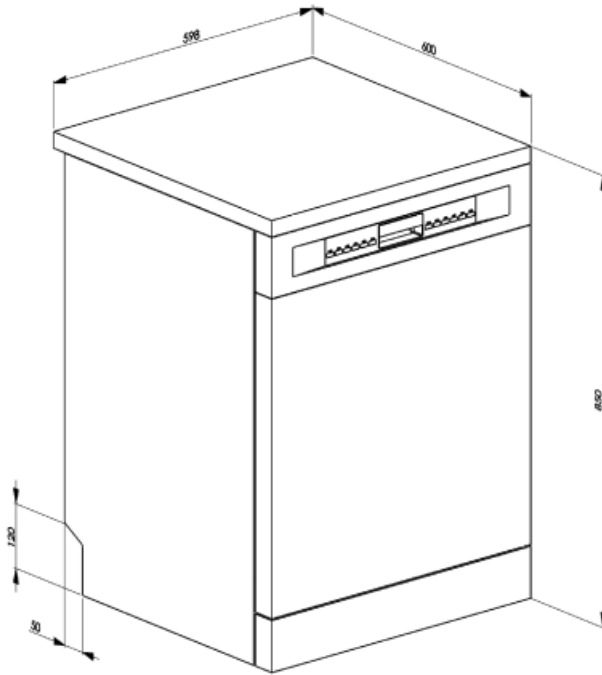

## Not included accessories

---

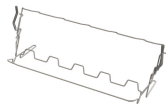

### KITGH

Kit supports pour verres à pieds, à placer dans le panier inférieur. Compatible avec les modèles avec supports abattables dans le panier inférieur.

### KITINC

Une barre d'acier fixée sur le dessus bloquera le lave-vaisselle en haut.



### KITPLV2

kit d'extension pour lave-vaisselle et lave-linge : longueur 2 m.



















## Alternative products (TT)

---



LVS254CB

## Symbols glossary (TT)

- |  |   |
|--|---|
|  <p>Inserts casse-goutte : Les inserts casse-goutte, fournis dans le panier inférieur, améliorent les résultats de séchage, évitant ainsi l'accumulation de gouttes entre la vaisselle et le panier.</p>   |  <p>Départ différé : Avec l'option Départ différé il est possible de retarder jusqu'à 24 heures le démarrage du programme souhaité afin de programmer le fonctionnement du lave-vaisselle dans la période souhaitée (par ex. la nuit). Lorsque la porte est fermée, le lave-vaisselle effectue un trempage à l'issue duquel le "retard de programme" réglé est activé.</p> |
|  <p>Afficheur LED : Pour optimiser les performances et simplifier au maximum l'utilisation de l'appareil, certaines machines à laver et certains réfrigérateurs sont équipés d'un afficheur LED qui permet de visualiser l'état de fonctionnement du produit.</p>                    |  <p>Classe énergétique C</p>   |
|  <p>L'option Dry Assist +, en plus d'économiser l'énergie, assure un séchage parfait de la vaisselle en ouvrant automatiquement la porte à la fin du lavage</p>  |  <p>EasyGlide : Le système EasyGlide sur le panier supérieur améliore son coulissement et facilite les opérations d'extraction.</p>  |
|  <p>Anti-traces : Le traitement spécial auquel est soumis l'acier inox empêche la formation d'halos et d'empreintes digitales sur la surface et contribue à améliorer sa luminosité.</p>  |  <p>FlexiZone 1/2 : Pour des lavages à chargement réduit, la 1/2 charge FlexiZone permet d'entreposer la vaisselle comme d'habitude dans les deux paniers.</p>  |
|  <p>Le niveau sonore silencieux est atteint grâce à une excellente isolation et à des dispositifs spéciaux, conçus spécifiquement pour absorber le bruit généré pendant le fonctionnement du lave-vaisselle. Dans la gamme il y a des modèles avec différents niveaux sonores.</p> |  <p>Système Planétaire : Le nouveau système de lavage Planétaire, breveté Smeg, garantit une couverture complète de la cuve, grâce à la double rotation simultanée du bras qui distribue l'eau de manière capillaire, pour de la vaisselle lavée à la perfection.</p>  |
|  <p>Crystals: The Crystals programme is dedicated to delicate dishes such as glasses and china.</p>  |  <p>Délicat : Le programme Délicat convient aux plats délicats normalement sales.</p>  |
|  <p>Eco : Le programme Eco est adapté au lavage de la vaisselle normalement sale. L'utilisation du programme Eco vous garantit les meilleures performances en termes de l'efficacité énergétique.</p>  |  <p>Normal : Le programme Normal est adapté à vaisselle et aux casseroles d'usage quotidien, sans encrassement particulier.</p>  |
|  <p>Trempage : Le programme de trempage est conçu pour prélever les casseroles et les poêles à froid, en attendant un lavage plus poussé.</p>  |  <p>Rapide 27 minutes : En sélectionnant l'option Rapide 27 minutes, vous pouvez laver rapidement la vaisselle légèrement sale immédiatement après utilisation.</p>  |
|  <p>Ultraclean : Le programme Ultraclean, qui se termine par un rinçage antibactérien à 70°C, assure une action bactéricide supplémentaire et un nettoyage en profondeur de la vaisselle.</p>  |  <p>13 couverts : La gamme Smeg comprend des lave-vaisselle d'une capacité de 7, 10, 12, 13, 14 et 15 couverts selon le modèle.</p>  |



Programme 1 heure : pour les charges mixtes normalement sales comme la vaisselle et les casseroles, même avec des résidus séchés. La vaisselle est lavée et séchée en 60 minutes.



Cycle de lavage adapté à la vaisselle normalement sale, même avec des résidus séchés. Il assure une réduction maximale du niveau sonore.



**HYGIÈNE 99,9 %** : Programme de lavage à haute température. Le rinçage à 75° garantit l'élimination de 99,9 % des germes et des bactéries, ce qui le rend idéal pour la désinfection.



**Système Stop Aqua total** : Le dispositif prévient les dégâts des eaux grâce à un micro-interrupteur placé sous la cuve, qui bloque instantanément l'entrée de l'eau dans la machine. Une sécurité supplémentaire est garantie par une électrovanne intégrée dans le tuyau d'alimentation coupant l'eau au robinet.



Cycle de nettoyage du lave-vaisselle. Le cycle doit être lancé lorsque la machine est vide, sans vaisselle. Il est recommandé de lancer le programme tous les 2 ou 3 mois, en utilisant des détergents spéciaux pour lave-vaisselle.



Permet d'activer des programmes supplémentaires lorsqu'ils sont sélectionnés en même temps que n'importe quel cycle de lavage. Après avoir sélectionné le cycle de lavage souhaité, appuyez sur le bouton



Le travail visant à l'amélioration continue a permis la création de la deuxième génération du moteur Inverter 2.0, caractérisé par une plus grande efficacité et durabilité dans le temps, ce qui permet des performances très élevées et une consommation d'énergie et un niveau sonore réduits.



**Watersave** : C'est un système de gestion de l'eau qui, en garantissant les meilleurs résultats de lavage et la consommation d'énergie la plus faible, vous permet de laver une pleine charge avec seulement 8,5 litres d'eau.