

SCV115G



Installation	Pose libre
Largeur de référence	Jusqu'à 60
Hauteur de référence	160 - 200
Dégivrage	Automatique
Type de refroidissement	Froid brassé
Type de charnières	Standard
Position des charnières	Droite



Aménagement compartiment Cave à vin



Nombre d'étagères fixes	1
Nombre d'étagères extractibles	5
Nombre d'étagères extractibles et inclinables	1
Nombre de lampes	1
Matériau des étagères	Bois
Etagères réglables en hauteur	Oui
Type d'éclairage interne	LED
Filtre à air	A charbon actif

Commandes et fonctions



Réglage commandes	Touches de commande	Sécurité enfants	Oui
Commandes	Externes, dans le socle	Alarme température	Oui
Afficheur	LED avec 7 chiffres	Alarme porte ouverte	Oui

Technologie

Zones à température réglable	2	Type de compresseur	Anti-vibrations
Plage de température	5-22 °C	Type de gaz réfrigérant	R600a
Type de contrôle de la température	Électronique	Agent d'expansion pour mousses isolantes	Cyclopentane
Vitre de la porte avec protection UV	Oui	Panneau métallique à l'arrière	Métallique
		Pieds réglables	2 avant

Résistance intégrée	Oui
Nombre de compresseurs	1

Performance / Etiquette énergétique - Reg. 2019





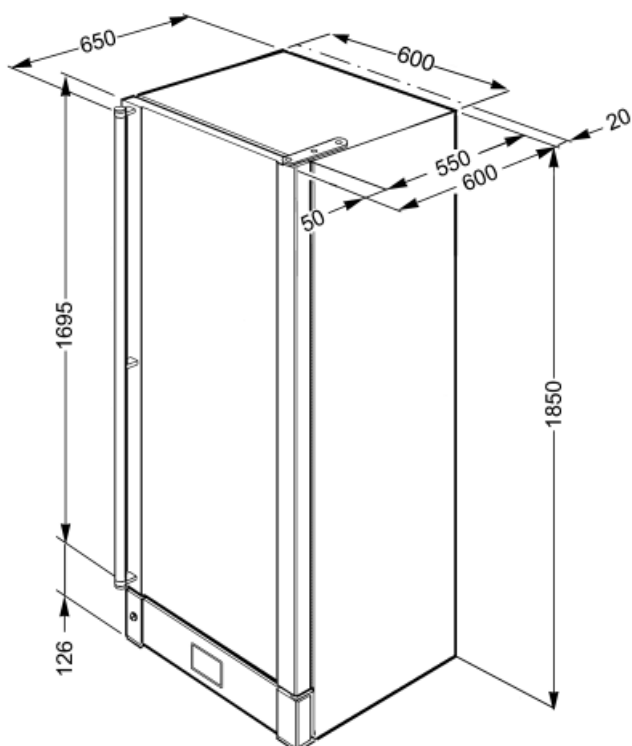

			
Consommation d'énergie annuelle	173 kWh/a	Somme des volumes du (des) compartiment(s) Extra Fresh et du (des) compartiment(s) frais	368 l
Classe énergétique	G	Classe climatique	SN, N, ST
Classe d'émissions acoustiques dans l'air	C	EEl	171 %
Volume net total	368 l	Niveau sonore	39 dB(A) re 1pW

Raccordement électrique

Type de prise	(F;E) Schuko	Tension	220-240 V
Puissance nominale électrique (W)	200 W	Fréquence	50-60 Hz
Intensité	1 A		



Symbols glossary (TT)

- | | | | |
|--|---|---|---|
|  | Dégivrage automatique : Le réfrigérateur se dégivre automatiquement. L'eau issue de ce dégivrage ne doit pas être récupérée car le réfrigérateur est équipé d'un système d'évaporation. |  | Afficheur LED : Pour optimiser les performances et simplifier au maximum l'utilisation de l'appareil, certaines machines à laver et certains réfrigérateurs sont équipés d'un afficheur LED qui permet de visualiser l'état de fonctionnement du produit. |
|  | Brassé : Système de ventilation de refroidissement qui permet à l'air à l'intérieur du réfrigérateur d'être constamment et uniformément réparti. |  | Anti-traces : Le traitement spécial auquel est soumis l'acier inox empêche la formation d'halos et d'empreintes digitales sur la surface et contribue à améliorer sa luminosité. |
|  | Eclairage intérieur LED : L'éclairage intérieur LED assure à la fois des économies d'énergie et un éclairage d'ambiance. |  | Classe énergétique G |