

# SO6302M2X



<b>Catégorie</b>	60 cm
<b>Famille</b>	Fours
<b>Alimentation</b>	Electrique
<b>Mode de cuisson</b>	Micro-ondes combiné
<b>Système de nettoyage</b>	Vapor Clean
<b>Code EAN</b>	8017709295103



## Esthétique

<b>Esthétique</b>	Classica	<b>Couleur de la sérigraphie</b>	Noir
<b>Couleur</b>	Inox	<b>Type de sérigraphie</b>	Symboles
<b>Finition</b>	Anti-trace	<b>Porte</b>	Avec 2 bandeaux horizontaux
<b>Design</b>	Plat	<b>Poignée</b>	Classica
<b>Matériau</b>	Inox	<b>Couleur de la poignée</b>	Effet inox
<b>Type de verre</b>	Noir Eclipse	<b>Logo</b>	Embouti

## Commandes









<b>Nom afficheur</b>	EvoScreen	<b>Nombre de manettes</b>	2
<b>Technologie de l'afficheur</b>	LCD	<b>Esthétique des manettes</b>	Classica
<b>Type de commandes</b>	Manettes + touches tactiles		





## Programmes / Fonctions

<b>Nombre de fonctions de cuisson</b>	11
---------------------------------------	----









### Fonctions de cuisson traditionnelle

- |   |   |   |
|---|---|---|
|  Statique |  Chaleur brassée |  Chaleur tournante |
|  ECO      |  Gril fort       |  Sole              |
|  Pizza    |   |   |

### Fonctions micro-ondes

- |   |  |   |
|---|--|---|
|  Micro-ondes        |  Micro-ondes ventilé (sole+ résistance voûte + turbine) |  Micro-ondes + résistance circulaire |
|  Micro-ondes + gril |  |   |

### Fonctions supplémentaires

- |  |  |  |
|--|--|--|
|  Décongélation selon le temps |  Levage    |  Cuisson avec pierre réfractaire |
|  Barbecue                    |  Friteuse |  Faire fondre                   |
|  Soft                        |  Pop-corn |  Shabbat                        |

### Fonctions de nettoyage

-  Vapor Clean

## Options



#### Options de programmation de la durée de cuisson

- |   |     |
|---|-----|
| Minuteur                                  | Oui |
| Minuteur réglable                         | 1   |
| Verrouillage commandes / Sécurité enfants | Oui |

#### Début et fin de cuisson

#### Autres options

- |                     |     |
|---------------------|-----|
| Mode Expo           | Oui |
| Préchauffage rapide | Oui |

Maintien au chaud, Eco-Light, Sons ON/OFF, Luminosité

## Tech



- |                         |              |
|-------------------------|--------------|
| Contrôle de température | Electronique |
| Température minimum     | 30 °C        |
| Température maximum     | 280 °C       |

- |                              |           |
|------------------------------|-----------|
| Type d'ouverture de la porte | Abattante |
| Porte                        | Froide    |

<b>Matériau de la cavité</b>	Email Ever Clean	<b>Porte intérieure plein verre</b>	Oui
<b>Nombre de niveaux de cuisson</b>	5	<b>Nombre total de vitres de la porte</b>	3
<b>Type de niveaux de cuisson</b>	Supports latéraux en métal	<b>Fermeture douce</b>	Oui
<b>Turbine</b>	1	<b>Ouverture douce</b>	Oui
<b>Nombre de lampes</b>	2	<b>Inverter</b>	Oui
<b>Type d'éclairage</b>	Halogène	<b>Antenne tournante</b>	Oui
<b>Lumière remplaçable par l'utilisateur</b>	Oui	<b>Thermostat de sécurité</b>	Oui
<b>Puissance de l'éclairage</b>	40 W	<b>Thermostat de sécurité</b>	Double
<b>Eclairage à l'ouverture de la porte</b>	Oui	<b>Arrêt éléments chauffants à l'ouverture de la porte</b>	Oui
<b>Puissance résistance sole</b>	1200 W	<b>Système de refroidissement</b>	Centrifuge
<b>Puissance résistance grill</b>	1750 W	<b>Conduit de refroidissement</b>	Double
<b>Puissance résistance circulaire</b>	2000 W	<b>Réduction de la vitesse du système de refroidissement</b>	Oui
		<b>Dimensions nettes de la cavité (HxLxP)</b>	353x470x397 mm

## Performance / Etiquette Energétique



<b>Volume net</b>	68 l	<b>Puissance micro-ondes utile</b>	900 W
<b>Nombre de cavités</b>	1		

## Accessoires inclus



<b>Grille avec arrêt arrière</b>	1	<b>Lèchefrite en verre</b>	1
<b>Lèchefrite (profondeur 50 mm)</b>	1	<b>Kit rails télescopiques à sortie partielle</b>	1
<b>Grille intégrée au lèchefrite</b>	1		

## Raccordement électrique

<b>Tension (V)</b>	220-240 V	<b>Fréquence (Hz)</b>	50/60 Hz
<b>Intensité (A)</b>	13 A	<b>Longueur du câble d'alimentation (cm)</b>	115 cm
<b>Puissance nominale</b>	3000 W		

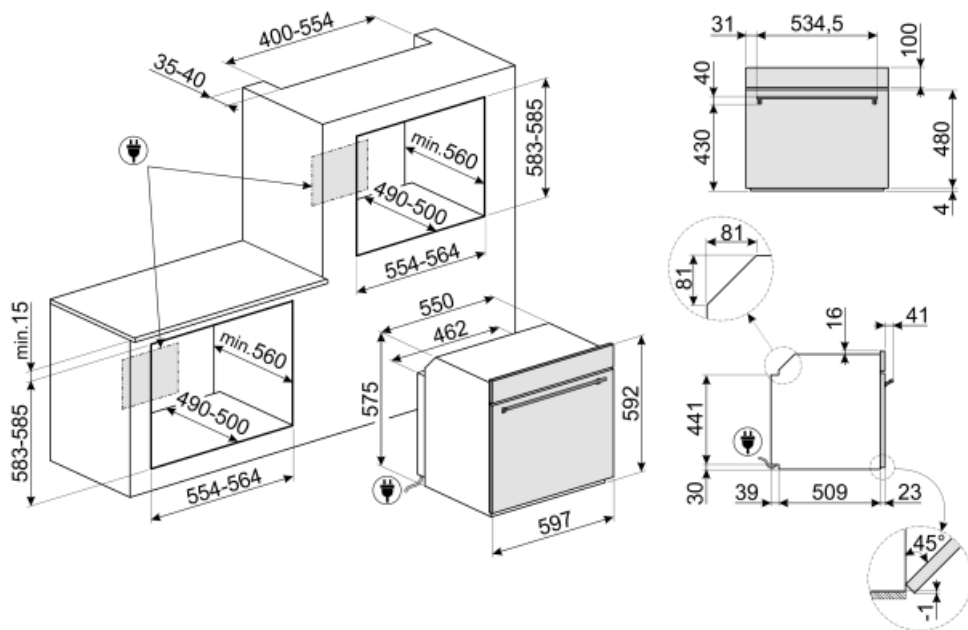

## Not included accessories



### PR3845X

Pour cacher le champ du meuble entre deux produits encastrés en vertical l'un au-dessus de l'autre. Option pour fours compacts et machines à café.



### PALPZ

Spatule à pizza avec manche repliable Largeur : 315 mm Longueur : 325 mm



### SFLK1

Sécurité enfants



### ET20

Lèche-frite émaillé adapté pour fours 60 cm et 45 cm. Profondeur 20 mm. Parfait pour une large gamme de pâtisseries savoureuses et sucrées.



### ET50

Lèche-frite émaillé adapté pour fours 60 cm et 45 cm. Profondeur 50 mm. Parfait pour cuire et rôtir la viande et le poisson en sauce. Idéal également pour expérimenter des accompagnements légers et croustillants.



### GTP2

Kit rails télescopiques à sortie partielle (1 niveau), adapté pour fours traditionnels. Conçu en acier inox, il garantit la stabilité et facilite l'extraction en douceur des lèche-frites.



### GTT2



### BBQ

Grille viande double face BBQ. Convient pour recréer des plats succulents et croustillants au four avec le goût typique de la cuisson au gril. Le côté strié est particulièrement adapté aux viandes et aux fromages. Le côté lisse pour les poissons, les fruits de mer et les légumes.



### AIRFRY













Grille AIRFRY. Idéale pour recréer la friture traditionnelle au four, mais avec moins de calories et moins de matières grasses. Elle permet de cuire rapidement et simplement des plats tels que des frites, des légumes frits et du poisson, en assurant un brunissement et un croustillant parfaits.































### STONE

Pierre réfractaire rectangulaire Idéale pour cuire des pizzas avec les mêmes résultats qu'un four à bois typique. Peut également être utilisée pour cuire du pain, des focaccias et d'autres recettes comme des tartes, des flans ou des biscuits. Dimensions : L42 x H1,8 x P37,5 cm.

## Symbols glossary (TT)

- |   |  |
|---|--|
|  <p>Verrouillage commandes : L'option verrouillage des commandes, présente sur différents types de produits, permet de verrouiller toutes les fonctions et programmes sélectionnés ainsi que les commandes, pour une sécurité totale, notamment en présence d'enfants.</p>  |  <p>Four combiné micro-ondes : Les fours combinés micro-ondes, en plus de garantir une cuisson traditionnelle, permettent également de combiner les deux systèmes (traditionnels et micro-ondes), multipliant ainsi les possibilités de cuisson et garantissant ainsi une polyvalence maximale en cuisine.</p>  |
|  <p>Décongélation selon le temps : elle détermine automatiquement les temps de décongélation de l'aliment.</p>  |  <p>Porte à triple vitre : Dans les modèles haut de gamme, la porte du four dispose de trois vitres qui permettent de maintenir l'extérieur du four à température ambiante pendant la cuisson, assurant une sécurité maximale. Les deux vitres réfléchissantes internes empêchent les pertes de chaleur pour une plus grande efficacité.</p>  |
|  <p>Extinction automatique de l'éclairage : Pour une plus grande économie d'énergie, l'éclairage s'éteint automatiquement après une minute dès le début de la cuisson.</p>  |  <p>Electrique</p>  |
|  <p>Émail Ever Clean : L'émail Ever Clean utilisé pour traiter la cavité du four réduit l'adhérence de la graisse de cuisson. Il s'agit d'un émail spécial pyrolytique et résistant aux acides qui, en plus d'être agréablement brillant, favorise un meilleur nettoyage des parois du four, grâce à sa porosité moindre.</p>                                  |  <p>Porte tempérée : Dans les fours avec porte tempérée, la température extérieure reste inférieure à 50°C, ce qui garantit la sécurité contre les brûlures et protège les côtés des meubles contre la surchauffe.</p>   |
|  <p>Turbine + Résistance voûte + sole (chaleur brassée) : Le fonctionnement de la turbine, combiné à la cuisson traditionnelle, assure une cuisson homogène même pour des recettes complexes. Idéal pour les biscuits et les gâteaux, même cuits simultanément sur plusieurs niveaux.</p>   |  <p>Résistance voûte + sole (cuisson traditionnelle) : La chaleur provenant simultanément du haut et du bas permet de cuire n'importe quel type d'aliment. La cuisson traditionnelle, appelée aussi statique, est indiquée pour cuire un seul plat à la fois. Idéal pour les rôtis de toutes sortes, le pain, les gâteaux fourrés et surtout pour les viandes grasses comme l'oie ou le canard.</p>   |
|  <p>Résistance sole (cuisson finale) : La chaleur provenant uniquement du bas permet de compléter la cuisson des aliments qui demandent une température plus élevée en provenance du bas, sans conséquences sur leur coloration. Idéale pour les tartes sucrées ou salées et les pizzas. N.B. : Ce symbole dans les fours à gaz indique le brûleur à gaz.</p> |  <p>Turbine + Résistance circulaire (cuisson chaleur tournante) : la combinaison de la Turbine et la Résistance circulaire (incorporé dans la partie arrière du four) convient pour la cuisson d'aliments différents sur plusieurs niveaux, à la condition qu'ils demandent la même température et le même type de cuisson. La circulation d'air chaud assure une répartition de la chaleur instantanée et uniforme. Il sera possible, par exemple, de cuire du poisson, des légumes et des biscuits en même temps sans mélange d'odeurs et de goûts.</p> |

-  **Résistance gril ou sole + turbine (cuisson Eco) :** Cette fonction alterne l'utilisation de différents éléments et est particulièrement indiquée pour les grillades de petites dimensions, tout en apportant la plus basse consommation d'énergie pendant la cuisson.
-  **Micro-ondes :** en pénétrant directement dans les aliments, les micro-ondes vous permettent de cuisiner en très peu de temps et avec une économie d'énergie considérable. Adaptées à la cuisson sans graisse, elles conviennent aussi bien à la décongélation qu'au réchauffement des aliments, tout en conservant intacte l'apparence et le parfum d'origine. La fonction micro-ondes peut également être combinée avec des fonctions traditionnelles, avec tous les avantages qui en découlent. Idéal pour tous les types d'aliments.
-  **Micro-ondes + Résistance gril :** Pour une cuisson combinée avec le gril qui dore l'aliment tout en assurant une cuisson au cœur par les micro-ondes.
-  **Fonction pizza :** Turbine + Résistance gril + sole : Le fonctionnement de la turbine, combiné au gril et à la résistance inférieure assure une cuisson homogène même pour des recettes complexes. Idéal non seulement pour les pizzas, mais aussi pour les biscuits et les gâteaux.
-  **Maintien au chaud**
-  **La chaleur constante de 40° offre un environnement parfait pour permettre de faire lever tout type de pâte.** Sélectionnez simplement la fonction et placez la pâte dans la cavité pendant le temps indiqué.
-  **Shabbat :** Il vient en aide à ceux qui observent la journée de repos dans la religion juive, en gardant le four allumé à une température constante. L'éclairage intérieur, la turbine, la lumière des boutons ainsi que les sons restent éteints.
-  **Fermeture douce :** La porte du four est équipée d'un système Soft Close qui contrôle sa fermeture, avec un mouvement doux et silencieux, sans avoir besoin de l'accompagner.
-  **Gril fort :** Chaleur très intense provenant uniquement du haut grâce aux deux éléments chauffants. La turbine n'est pas active. Donne d'excellents résultats pour griller et gratiner. Utilisé en fin de cuisson, la fonction donne un brunissement uniforme aux plats.
-  **Turbine + Micro-ondes + Résistance circulaire (cuisson avec ventilation forcée + micro-ondes) :** Pour une cuisson combinée avec la circulation d'air chaud assurant une répartition de la chaleur instantanée et uniforme, tout en garantissant une cuisson au cœur par les micro-ondes
-  **Résistance voûte + micro-ondes+ turbine+ résistance sole :** La turbine combinée avec la cuisson traditionnelle, où la chaleur est produite de haut en bas, fournit une chaleur uniforme. L'association de la fonction micro-ondes permet d'obtenir les mêmes résultats dans un temps plus réduit.
-  **Porte intérieur plein verre :** L'intérieur de la porte du four a une surface en verre complètement lisse et sans vis, ce qui facilite l'élimination de la saleté et rend le nettoyage plus pratique.
-  **2 lampes halogènes :** La présence de 2 lampes halogènes disposées asymétriquement rend l'espace intérieur encore plus lumineux, éliminant les coins sombres.
-  **Préchauffage rapide :** Le préchauffage rapide est une option qui vous permet d'atteindre la température réglée en quelques minutes (dans certains fours seulement 6 minutes, dans d'autres 9) pour une préparation plus rapide des aliments.
-  **5 niveaux de cuisson :** Dans le four auxiliaire Smeg, 5 niveaux de cuisson vous permettent de cuire différents plats en même temps, réduisant ainsi la consommation.
-  **Rails télescopiques :** Les rails télescopiques, faciles à monter et à démonter, permettent d'insérer et de retirer complètement les lèches-frites et les grilles du four avec plus de praticité. Ceci assure une sécurité maximale pour surveiller la cuisson et lors de l'extraction des aliments, en évitant l'insertion de la main dans le four chaud.

-  Contrôle électronique température: Le contrôle électronique gère les températures de la meilleure façon possible et favorise l'uniformité de la chaleur, en maintenant la valeur de sélectionnée constante, avec des oscillations minimales de 2-3°C. Cela signifie que même les recettes les plus sensibles à la température, comme les gâteaux, les soufflés et les tartes, peuvent se lever et cuire plus uniformément.
-  Indique le volume utile de la cavité du four.
-  Antenne tournante
-  Fonction de cuisson dédiée pour le BBQ à plaque double face. Convient pour recréer des plats succulents et croustillants au four avec le goût typique des grillades
-  Fonction de cuisson dédiée pour la pierre réfractaire rectangulaire PPR2. Dimensions idéales pour la cuisson des pizzas avec les mêmes résultats qu'un feu de bois typique
-  Fonction pour faire fondre le beurre et le chocolat sans utiliser le bain-marie
-  Fonction pour la préparation de pop-corn emballé dans des sacs
-  Vapor Clean : Le vapor clean est un procédé qui simplifie le nettoyage des fours. Une petite quantité d'eau est entreposée sur le fond de la cavité, la chaleur et la vapeur d'eau qui se produisent permettent d'assouplir les résidus gras et de les retirer facilement.
-  Afficheur Evo
-  Inverter
-  Fonction de cuisson dédiée pour le support de friteuse AIRFRY . Idéal pour recréer la friture traditionnelle au four, mais avec moins de calories et moins de matières grasses.
-  La technologie de la double cheminée crée un flux d'air spécial à l'intérieur de la cavité qui réduit la condensation intérieure pendant la cuisson au micro-ondes.
-  Fonction permettant de ramollir le beurre et le fromage. Elle est utile pour amener rapidement les desserts congelés à la température de service. La fonction peut également être utilisée pour ramollir la crème glacée.