

SOP6104TPG



Catégorie	60 cm
Famille	Fours
Alimentation	Electrique
Source de chaleur première cavité	Electrique
Mode de cuisson	Chaleur tournante
Technologie Galileo	Traditionnel pyrolyse
Système de nettoyage	Pyrolyse
Code EAN	8017709326821



Esthétique

Esthétique	Linéa	Couleur de la sérigraphie	Noir
Couleur	Neptune Grey	Type de sérigraphie	Symboles
Finition	Mat	Porte	Plein verre
Design	Plat	Poignée	Linéa minimal
Matériau	Verre	Couleur de la poignée	Métal satiné et noir
Type de verre	Standard (clair)	Logo	Sérigraphié

Commandes



Nom afficheur	VivoScreen	Nombre de langues disponible sur l'afficheur	20
Technologie de l'afficheur	TFT	Langues disponibles sur afficheur	Italiano, English (UK), Français (FR), Français (CA), Nederlands, Español (ES), Español (MX), Português (PT), Svenska, Русский, Deutsch (DE), Dansk, Norsk, Polski, English (AU), Suomi, Ukrainian, Kazakh, Afrikaans (ZA), Zulu (ZA)
Type de commandes	Commandes tactiles		











Programmes / Fonctions

Nombre de fonctions de cuisson	10
--------------------------------	----









Programmes automatiques 150

Recettes personnalisables 10

Fonctions de cuisson traditionnelle

 Statique	 Chaleur brassée	 Chaleur tournante
 Chaleur tournante turbo	 ECO	 Gril fort
 Gril fort ventilé	 Sole	 Sole ventilé
 Pizza		



Fonctions supplémentaires

 Décongélation selon le temps	 Décongélation selon le poids	 Levage
 Cuisson avec pierre réfractaire	 Barbecue	 Friteuse
 Maintien au chaud	 Chauffe-plats	 Shabbat



Fonctions de nettoyage

 Pyrolyse

Options

			
Options de programmation de la durée de cuisson	Début et fin de cuisson	SameTime	Oui
Minuteur	Oui	Cuisson DeltaT	Oui
Minuteur réglable	3	Mode Expo	Oui
Verrouillage commandes / Sécurité enfants	Oui	Mode vidéo tutoriel	Oui
Autres options	Maintien au chaud, Eco-Light, Réglage de la langue, Visualisation horloge digitale, Eco-logic, puissance Eco, Luminosité, Sons ON/OFF, Volume sons	Guide tactile	Oui
Cuisson avec sonde	Oui	Chronologie	Oui, les 10 dernières fonctions utilisées
Cuissons enchaînées	Oui, jusqu'à 2 étapes	Préchauffage rapide	Oui
Smart cooking	Oui	Instant Go	Oui

Technologie

		
Température minimum 30 °C	Porte	Oui, latérale

Température maximum	280 °C	Porte démontable	Oui
Nombre de niveaux de cuisson	5	Porte intérieure plein verre	Oui
Type de niveaux de cuisson	Supports latéraux en métal	Porte intérieure démontable	Oui
Turbine	1	Nombre total de vitres de la porte	4
Nombre de lampes	2	Fermeture douce	Oui
Type d'éclairage	Halogène	Ouverture douce	Oui
Puissance de l'éclairage	40 W	Thermostat de sécurité	Oui
Eclairage à l'ouverture de la porte	Oui	Cheminée	Fixe
Puissance résistance sole	1200 W	Système de refroidissement	Tangentiel
Puissance résistante voûte	1000 W	Conduit de refroidissement	Double
Puissance résistance gril	1700 W	Réduction de la vitesse du système de refroidissement	Oui
Puissance résistance gril fort	2700 W	Verrouillage porte pendant la pyrolyse	Oui
Puissance résistance circulaire	2000 W	Dimensions nettes de la cavité (HxLxP)	353x470x401 mm
Arrêt éléments chauffants à l'ouverture de la porte	Oui	Contrôle de température	Électronique
Type d'ouverture de la porte	Abattante	Matériau de la cavité	Email Ever Clean
Porte	Froide		

Performance / Etiquette Energétique



Classe d'efficacité énergétique	A+	Consommation d'énergie en convection forcée	2.45 MJ
Volume net	68 l	Consommation d'énergie en convection forcée	0.68 kWh
Consommation d'énergie en convection naturelle	1.09 kWh	Nombre de cavités	1
Consommation d'énergie en mode conventionnel	3.92 MJ	Indice d'efficacité énergétique	81 %

Accessoires inclus



Grille de luxe	1	Grille intégrée au lèchefrite	1
Lèchefrite émaillé traditionnel (20 mm)	1	Kit rails télescopiques à sortie totale	1
Lèchefrite (profondeur 50 mm)	1	Sonde de cuisson	Oui, un seul point

Raccordement électrique

Tension 220-240 V
 Intensité (A) 13 A
 Puissance nominale 3000 W

Fréquence 50/60 Hz
 Longueur du câble d'alimentation (cm) 150 cm

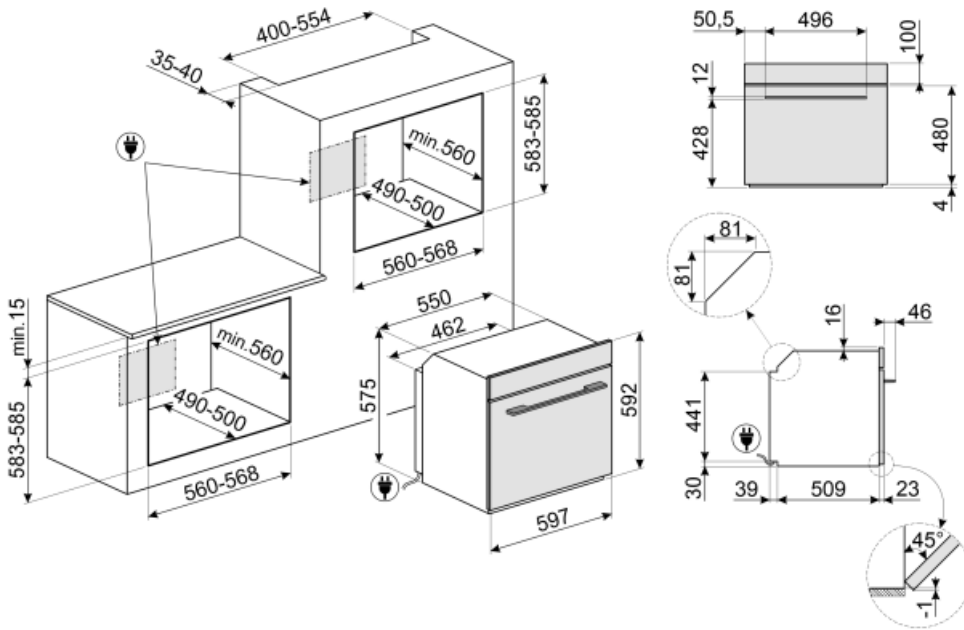

Not included accessories

AIRFRY

Grille AIRFRY. Idéale pour recréer la friture traditionnelle au four, mais avec moins de calories et moins de matières grasses. Elle permet de cuire rapidement et simplement des plats tels que des frites, des légumes frits et du poisson, en assurant un brunissement et un croustillant parfaits.



PR3845N

Pour cacher le champ du meuble entre deux produits encastrés en vertical l'un au-dessus de l'autre. Option pour fours compacts et machines à café.



PRTX

Pierre à pizza ronde avec poignées, diamètre 35 cm. Accessoire non adapté aux fours micro-ondes. Compatible également avec fours gaz si posée sur une grille.



GTT2



BBQ

Grille viande double face BBQ. Convient pour recréer des plats succulents et croustillants au four avec le goût typique de la cuisson au gril. Le côté strié est particulièrement adapté aux viandes et aux fromages. Le côté lisse pour les poissons, les fruits de mer et les légumes.



PALPZ

Spatule à pizza avec manche repliable
Largeur : 315 mm Longueur : 325 mm



GTP2

Kit rails télescopiques à sortie partielle (1 niveau), adapté pour fours traditionnels. Conçu en acier inox, il garantit la stabilité et facilite l'extraction en douceur des lèche-frites.



PR3845X

Pour cacher le champ du meuble entre deux produits encastrés en vertical l'un au-dessus de l'autre. Option pour fours compacts et machines à café.



ET50

Lèche-frite émaillé adapté pour fours 60 cm et 45 cm. Profondeur 50 mm. Parfait pour cuire et rôtir la viande et le poisson en sauce. Idéal également pour expérimenter des accompagnements légers et croustillants.



ET20

Lèche-frite émaillé adapté pour fours 60 cm et 45 cm. Profondeur 20 mm. Parfait pour une large gamme de pâtisseries savoureuses et sucrées.





























STONE



Pierre réfractaire rectangulaire Idéale pour cuire des pizzas avec les mêmes résultats qu'un four à bois typique. Peut également être utilisée pour cuire du pain, des focaccias et d'autres recettes comme des tartes, des flans ou des biscuits. Dimensions : L42 x H1,8 x P37,5 cm.



Symbols glossary (TT)

- A+** : Les produits Smeg, en classe énergétique A, A+, A++ et A+++, permettent de réduire la consommation d'énergie tout en gardant une efficacité maximale et en garantissant un meilleur respect de l'environnement.
-  Refroidissement tangentiel : Ce système de refroidissement innovant permet d'avoir une porte à température contrôlée pendant la cuisson. Outre les avantages offerts en termes de sécurité, le système permet de protéger le mobilier dans lequel le four est inséré, en évitant la surchauffe.
-  Décongélation selon le poids : avec cette fonction, le temps pour décongeler l'aliment est automatiquement déterminé une fois que le poids de l'aliment à décongeler a été réglé.
-  Extinction automatique de l'éclairage : Pour une plus grande économie d'énergie, l'éclairage s'éteint automatiquement après une minute dès le début de la cuisson.
-  Electrique
-  Porte tempérée : Dans les fours avec porte tempérée, la température extérieure reste inférieure à 50°C, ce qui garantit la sécurité contre les brûlures et protège les côtés des meubles contre la surchauffe.
-  Turbine + Résistance voûte + sole (chaleur brassée) : Le fonctionnement de la turbine, combiné à la cuisson traditionnelle, assure une cuisson homogène même pour des recettes complexes. Idéal pour les biscuits et les gâteaux, même cuits simultanément sur plusieurs niveaux.
-  Verrouillage commandes : L'option verrouillage des commandes, présente sur différents types de produits, permet de verrouiller toutes les fonctions et programmes sélectionnés ainsi que les commandes, pour une sécurité totale, notamment en présence d'enfants.
-  Décongélation selon le temps : elle détermine automatiquement les temps de décongélation de l'aliment.
-  Porte 4 vitres : Dans les modèles haut de gamme, la porte du four dispose de 4 vitres qui permettent de maintenir l'extérieur du four à température ambiante pendant la cuisson, assurant une sécurité maximale. Les deux vitres réfléchissantes internes empêchent les pertes de chaleur pour une plus grande efficacité.
-  ECO-logic : L'option ECO-logic limite la consommation d'énergie totale à la valeur moyenne (3,0 kW) installée dans la maison, de sorte que les autres appareils peuvent être utilisés en même temps et économiser de l'énergie.
-  Émail Ever Clean : L'émail Ever Clean utilisé pour traiter la cavité du four réduit l'adhérence de la graisse de cuisson. Il s'agit d'un émail spécial pyrolytique et résistant aux acides qui, en plus d'être agréablement brillant, favorise un meilleur nettoyage des parois du four, grâce à sa porosité moindre.
-  Turbine + Résistance sole (cuisson délicate) : Pour compléter la cuisson plus rapidement. Conseillée pour terminer la cuisson d'aliments déjà bien cuits en surface mais pas à l'intérieur et qui demandent donc une chaleur modérée en provenance du haut. Idéal pour tous les types d'aliments
-  Résistance voûte + sole (cuisson traditionnelle) : La chaleur provenant simultanément du haut et du bas permet de cuire n'importe quel type d'aliment. La cuisson traditionnelle, appelée aussi statique, est indiquée pour cuire un seul plat à la fois. Idéal pour les rôtis de toutes sortes, le pain, les gâteaux fourrés et surtout pour les viandes grasses comme l'oie ou le canard.

-  Résistance sole (cuisson finale) : La chaleur provenant uniquement du bas permet de compléter la cuisson des aliments qui demandent une température plus élevée en provenance du bas, sans conséquences sur leur coloration. Idéale pour les tartes sucrées ou salées et les pizzas. N.B. : Ce symbole dans les fours à gaz indique le brûleur à gaz.
-  Résistance gril ou sole + turbine (cuisson Eco) : Cette fonction alterne l'utilisation de différents éléments et est particulièrement indiquée pour les grillades de petites dimensions, tout en apportant la plus basse consommation d'énergie pendant la cuisson.
-  Turbine + Résistance gril fort (gril fort ventilé) : L'air produit par la turbine adoucit la chaleur engendrée par le gril fort pour des grillades optimales, et cela même pour des viandes de grosse épaisseur. Dans certains fours, le gril se compose d'un double élément plus grand que le gril traditionnel, ce qui permet un rendement exceptionnel (cuisson rapide des grandes viandes grillées).
-  Turbine + résistance circulaire + résistance voûte + résistance sole (cuisson turboventilée) : la combinaison de la cuisson ventilée et de la cuisson traditionnelle permet de cuire avec une rapidité et une efficacité extrêmes différents aliments sur plusieurs étages, sans transmettre d'odeurs ou de saveurs. Idéal pour les aliments de grand volume qui nécessitent une cuisson intense.
-  Vitre démontable : La porte du four dispose d'une vitre intérieure démontable afin de faciliter les opérations de nettoyage et favoriser un entretien plus en profondeur.
-  2 lampes halogènes : La présence de 2 lampes halogènes disposées asymétriquement rend l'espace intérieur encore plus lumineux, éliminant les coins sombres.
-  Chauffe-plats
-  Turbine + Résistance circulaire (cuisson chaleur tournante) : la combinaison de la Turbine et la Résistance circulaire (incorporé dans la partie arrière du four) convient pour la cuisson d'aliments différents sur plusieurs niveaux, à la condition qu'ils demandent la même température et le même type de cuisson. La circulation d'air chaud assure une répartition de la chaleur instantanée et uniforme. Il sera possible, par exemple, de cuire du poisson, des légumes et des biscuits en même temps sans mélange d'odeurs et de goûts.
-  Gril fort : Chaleur très intense provenant uniquement du haut grâce aux deux éléments chauffants. La turbine n'est pas active. Donne d'excellents résultats pour griller et gratiner. Utilisé en fin de cuisson, la fonction donne un brunissement uniforme aux plats.
-  Fonction pizza : Turbine + Résistance gril + sole : Le fonctionnement de la turbine, combiné au gril et à la résistance inférieure assure une cuisson homogène même pour des recettes complexes. Idéal non seulement pour les pizzas, mais aussi pour les biscuits et les gâteaux.
-  Porte intérieur plein verre : L'intérieur de la porte du four a une surface en verre complètement lisse et sans vis, ce qui facilite l'élimination de la saleté et rend le nettoyage plus pratique.
-  Maintien au chaud
-  Pyrolyse : en réglant cette fonction, le four atteint des températures allant jusqu'à 500°C, détruisant toute la saleté grasseuse qui se forme sur les parois internes. Fonction réglable par l'utilisateur de 2 à 3 heures selon le niveau de saleté.
-  Il est possible d'afficher la température détectée par la sonde et de définir un objectif de température à atteindre par l'aliment. Lorsque le cœur du plat atteint la température désirée, la cuisson s'arrête.

-  La chaleur constante de 40° offre un environnement parfait pour permettre de faire lever tout type de pâte. Sélectionnez simplement la fonction et placez la pâte dans la cavité pendant le temps indiqué.
-  Shabbat : Il vient en aide à ceux qui observent la journée de repos dans la religion juive, en gardant le four allumé à une température constante. L'éclairage intérieur, la turbine, la lumière des boutons ainsi que les sons restent éteints.
-  5 niveaux de cuisson : Dans le four auxiliaire Smeg, 5 niveaux de cuisson vous permettent de cuire différents plats en même temps, réduisant ainsi la consommation.
-  Fermeture douce : La porte du four est équipée d'un système Soft Close qui contrôle sa fermeture, avec un mouvement doux et silencieux, sans avoir besoin de l'accompagner.
-  Contrôle électronique température: Le contrôle électronique gère les températures de la meilleure façon possible et favorise l'uniformité de la chaleur, en maintenant la valeur de sélectionnée constante, avec des oscillations minimales de 2-3°C. Cela signifie que même les recettes les plus sensibles à la température, comme les gâteaux, les soufflés et les tartes, peuvent se lever et cuire plus uniformément.
-  Indique le volume utile de la cavité du four.
-  Maintien au chaud : la fonction permet de maintenir les aliments cuits au chaud.
-  Le moyen idéal pour réaliser un menu complet en quelques étapes simples avec un gain de temps considérable. La grande cavité peut accueillir plusieurs types d'aliments en même temps, qui peuvent être cuits sans aucun échange d'odeurs. Les flux thermodynamiques soigneusement étudiés assurent une cuisson uniforme à tous les niveaux. L'algorithme SameTime calcule les temps, les fonctions de cuisson et tous les paramètres pour que 3 aliments soient prêts en même temps.
-  Préchauffage rapide : Le préchauffage rapide est une option qui vous permet d'atteindre la température réglée en quelques minutes (dans certains fours seulement 6 minutes, dans d'autres 9) pour une préparation plus rapide des aliments.
-  Guide tactile : Appuyez sur n'importe quel symbole et maintenez-le enfoncé pendant 3 secondes pour obtenir des informations sur sa fonction.
-  Le système Smart Cooking dispose d'un certain nombre de programmes automatiques grâce auxquels il suffit de choisir le type d'aliment, le poids et le degré de cuisson souhaité et le four règle automatiquement les paramètres optimaux pour la cuisson.
-  Rails télescopiques : Les rails télescopiques, faciles à monter et à démonter, permettent d'insérer et de retirer complètement les lèchettes et les grilles du four avec plus de praticité. Ceci assure une sécurité maximale pour surveiller la cuisson et lors de l'extraction des aliments, en évitant l'insertion de la main dans le four chaud.
-  Commandes sensibles : Les commandes tactiles faciles à utiliser permettent de programmer l'appareil par simple pression sur un bouton.
-  Afficheur Vivo Compact : Ecran de 4,3 pouces, haute qualité et haute résolution en couleurs
-  INSTANT GO : l'activation de cette option permet de commencer la cuisson immédiatement. Le préchauffage est inclus dans le temps de cuisson et le four atteindra progressivement la température souhaitée. Particulièrement adaptée aux aliments surgelés.
-  Fonction de cuisson dédiée pour le BBQ à plaque double face. Convient pour recréer des plats succulents et croustillants au four avec le goût typique des grillades



Fonction de cuisson dédiée pour le support de friteuse AIRFRY . Idéal pour recréer la friture traditionnelle au four, mais avec moins de calories et moins de matières grasses.



Fonction de cuisson dédiée pour la pierre réfractaire rectangulaire PPR2. Dimensions idéales pour la cuisson des pizzas avec les mêmes résultats qu'un feu de bois typique



Cuisson DeltaT : Le four règle automatiquement la température de la cavité à une température prédéfinie (appelée deltaT) supérieure à la température à cœur détectée par la sonde. Lorsque la sonde détecte un degré supplémentaire à l'intérieur, le four augmente automatiquement sa température interne d'un degré. Le four offre la possibilité de choisir entre trois modes de cuisson deltaT différents (lent, moyen et rapide) et de régler la température à cœur souhaitée. Un concentré de technologie qui permet d'obtenir des produits tendres, juteux et sains de la plus haute qualité.