







ST4522IN



Famille	Lave-vaisselle
Couleur	Noir
Finition	Noir brillant
Largeur commerciale	45 cm
Hauteur commerciale	82 cm
Type d'installation	Tout intégrable
Panneau de cuisine	Non fourni
Nombre de paniers	2
Moteur	Inverter
Code EAN	8017709302900



Programmes / Fonctions

Nombre de programmes	6
Températures de lavage	
50	60
Trempage	
Express 50°	
ECO	
Autonettoyant	
Mixte 60°	
Auto 50° - 60°	

Options



Option départ différé	3 heures	Option Extrême	Oui
------------------------------	----------	-----------------------	-----

Paniers



Couleur des paniers	Gris	Panier inférieur	Avec supports fixes
----------------------------	------	-------------------------	---------------------

Couleur des supports des paniers	Gris	Insert casse gouttes dans le panier inférieur	Oui
Poignée Panier supérieur	Panier supérieur et inférieur	Dimensions maximales des plats à charger sur le panier inférieur	31,5 cm
Panier supérieur réglable en hauteur	Avec inserts centraux fixes sur 2 niveaux (4 cm)	Couleur des supports internes	Gris
Dimensions maximales des plats à charger sur le panier supérieur	20,0 cm	Panier à couverts	Oui

Tech



Largeur du produit (mm)	446 mm	Dureté maximale de l'eau	90°fH; 50°dH
Profondeur du produit (mm)	550 mm	Système de séchage	Séchage naturel par condensation, avec système d'ouverture automatique de la porte Dry Assist en fin de cycle
Hauteur du produit (mm)	818 mm	Protection vapeur	En plastique
Commandes	Electronique	Matériau de la cuve	Inox
Pictogrammes des programmes	Symboles	Filtre	Inox
Indicateur Marche/Arrêt	Oui	Élément chauffant hors cuve	Oui
Voyant de sel	Témoin	Charnières	Équilibrées, adaptées à toute hauteur de plinthe, FLEXIFIT
Voyant de liquide de rinçage	Témoin	Poids minimum et maximum du panneau frontal	2 - 7,5 kg
Indicateur de fin de cycle	Signal sonore	Hauteur de la plinthe min. et max.	40 - 175 mm
Système de lavage	Standard	Pieds réglables	6 cm, de 820 à 880 mm
Adoucisseur d'eau	Avec réglage électronique	Paniers supplémentaires	Oui
Capteur optique Aquatest	Oui	Profondeur du lave-vaisselle porte ouverte (mm)	1200
Système de sécurité dégâts des eaux	Stop-Aqua total	Pied arrière réglable à l'avant	Oui
Alimentation d'eau	Simple; eau froide/chaude Max 60°C - économie d'énergie avec eau chaude jusqu'à 35%		

Performance / Etiquette énergétique - Reg. 2019



Classe énergétique (Cycle de lavage)	E	Durée du programme	4:00 h:min
Consommation d'énergie [pour 100 cycles, sur la base du programme Eco]	70 kWh	Niveau sonore	46 dB(A) re 1 pW
Capacité certifiée (couverts)	9	Classe d'émissions acoustiques dans l'air	C
		Indice d'efficacité énergétique (EEI) (cycle de lavage)	55.9

Consommation d'eau 9.9 litres
[par cycle]

Raccordement électrique

Type de prise	(F;E) Schuko	Fréquence (Hz)	50 Hz
Puissance nominale (W)	1300 W	Type de connexion	Monophasé
Intensité (A)	10 A	Longueur du câble d'alimentation électrique (cm)	150 cm
Tension (V)	220-240 V		

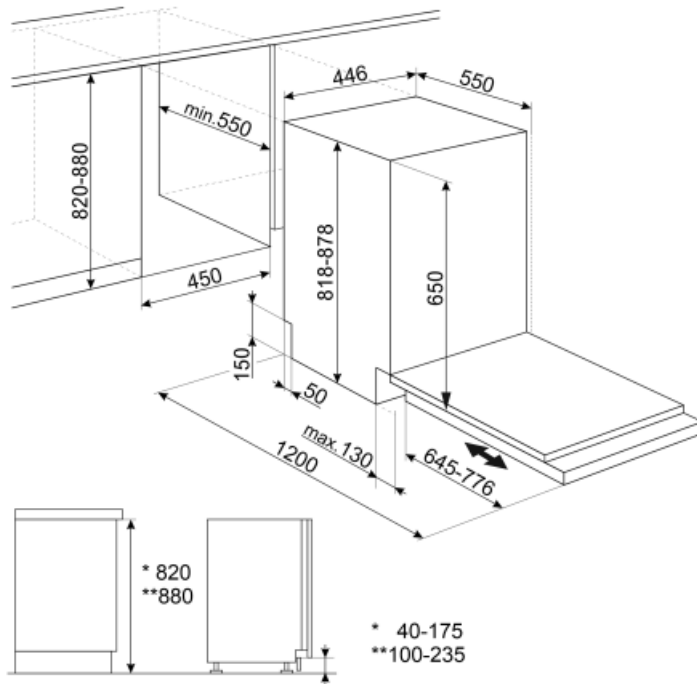

Not included accessories



KITPL60B

Plinthe de couleur blanche avec hauteur et profondeur réglables. Peut être installée sur tous les modèles entièrement intégrables et les modèles encastrables avec charnières à pivot variable ou charnières Flexifit.



KITPL60N

Plinthe de couleur noire avec hauteur et profondeur réglables. Peut être installée sur tous les modèles entièrement intégrables et les modèles encastrables avec charnières à pivot variable ou charnières Flexifit.



KITPL60X













Plinthe de couleur inox avec hauteur et profondeur réglables. Peut être installée sur tous les modèles entièrement intégrables et les modèles encastrables avec charnières à pivot variable ou charnières Flexifit.



KITPLV2

kit d'extension pour lave-vaisselle et lave-linge : longueur 2 m.

Symbols glossary (TT)

-  Aquatest : Le capteur Aquatest est un capteur optique qui mesure le degré de transparence de l'eau à la fin de la phase initiale de trempage. Sur la base des valeurs mesurées, le capteur règle le programme le plus approprié, pour utiliser uniquement la quantité d'eau nécessaire, tout en garantissant la meilleure efficacité de lavage.
-  82 cm high
-  FlexiFit : Le système FlexiFit des charnières à pivot variable permet le coulissement du panneau de la porte à l'ouverture, garantissant une plus grande flexibilité dans le choix du type de cuisine, en particulier de la hauteur de la plinthe qui peut être abaissée jusqu'à 5 cm.
-  Le niveau sonore silencieux est atteint grâce à une excellente isolation et à des dispositifs spéciaux, conçus spécifiquement pour absorber le bruit généré pendant le fonctionnement du lave-vaisselle. Dans la gamme il y a des modèles avec différents niveaux sonores.
-  Trempe : Le programme de trempage est conçu pour prélever les casseroles et les poêles à froid, en attendant un lavage plus poussé.
-  Eco : Le programme Eco est adapté au lavage de la vaisselle normalement sale. L'utilisation du programme Eco vous garantit les meilleures performances en termes de l'efficacité énergétique.
-  Système Stop Aqua total : Le dispositif prévient les dégâts des eaux grâce à un micro-interrupteur placé sous la cuve, qui bloque instantanément l'entrée de l'eau dans la machine. Une sécurité supplémentaire est garantie par une électrovanne intégrée dans le tuyau d'alimentation coupant l'eau au robinet.
-  Programme Express 50 min
-  Cycle de nettoyage du lave-vaisselle. Le cycle doit être lancé lorsque la machine est vide, sans vaisselle. Il est recommandé de lancer le programme tous les 2 ou 3 mois, en utilisant des détergents spéciaux pour lave-vaisselle.
-  Wash cycle for normally soiled mixed loads such as dishes and pans, even with dried-on residues. When this program is selected, the dishwasher recognises the type of dirt and automatically adjusts the washing parameters as appropriate.
-  Programme Mixte 60 min adapté pour le lavage et le séchage d'articles normalement sales.
-  Classe énergétique E



Le système WaterSave garantit les meilleurs résultats de lavage avec une consommation d'eau minimale, selon le modèle de lave-vaisselle.