

STL362DQ

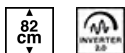

Famille	Lave-vaisselle
Largeur commerciale	60 cm
Hauteur commerciale	82 cm
Type d'installation	Tout intégrable
Panneau de cuisine	Non fourni
Nombre de paniers	3, Flexi
Moteur	Inverter 2.0
Code EAN	8017709337353



Programmes / Fonctions

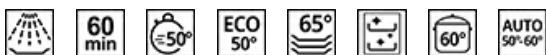

Nombre de programmes	8	ECO	Oui
Températures de lavage	50, 60 °C	Mixte	Oui
Trempage	Oui	Autonettoyant	Oui
Programme 1 heure	Oui	Intensif 60°	Oui
Express 50°	Oui	Auto 50° - 60°	Oui

Options



Option départ différé	Jusqu'à 24 heures, avec trempage automatique	Option Verres	Oui
Option Extrême	Oui	Option Hygiène	Oui

Paniers



Couleur des paniers	Gris	Dimensions maximales des plats à charger sur le panier supérieur	19,0 cm
Couleur des supports des paniers	Gris	Panier inférieur	Avec 2 supports pliables
Poignée	Panier supérieur et inférieur	Insert casse gouttes dans le panier inférieur	Oui
Panier supérieur	Avec inserts centraux fixes sur 2 niveaux (4 cm)	Dimensions maximales des plats à charger sur le panier inférieur	31.0 cm

Couleur des supports internes Bleu

Technologie



Largeur du produit	596 mm	Alimentation d'eau	Simple; eau froide/chaude Max 60°C - économie d'énergie avec eau chaude jusqu'à 35%
Profondeur du produit	550 mm	Dureté maximale de l'eau	90°FH; 50°dH
Type d'afficheur	3 chiffres	Système de séchage	Séchage naturel par condensation, avec Dry Assist + système d'ouverture automatique de la porte en fin de cycle
Hauteur du produit	818 mm	Protection vapeur	En plastique
Commandes	Électronique	Matériau de la cuve	Inox
Afficheur	Programmation départ différé, Indication durée du programme, Indication temps résiduel	Filtre	Inox
Pictogrammes des programmes	Symboles	Élément chauffant hors cuve	Oui
Indicateur Marche/Arrêt	Oui	Charnières	Équilibrées, adaptées à toute hauteur de plinthe, FLEXIFIT
Voyant de sel	Témoin	Poids minimum et maximum du panneau frontal	2 - 10 kg
Voyant de liquide de rinçage	Témoin	Hauteur de la plinthe min. et max.	40 - 175 mm
Indicateur de fin de cycle	Afficheur, avec signal sonore	Pieds réglables	8cm, from 820 to 900mm
Système de lavage	Standard	Paniers supplémentaires	Oui
Adoucisseur d'eau	Avec réglage électronique	Panneau arrière	Oui
Capteur optique Aquatest	Oui	Profondeur du lave-vaisselle porte ouverte (mm)	1230
Système de sécurité dégâts des eaux	Stop-Aqua total	Pied arrière réglable à l'avant	Oui

Performance / Etiquette énergétique - Reg. 2019









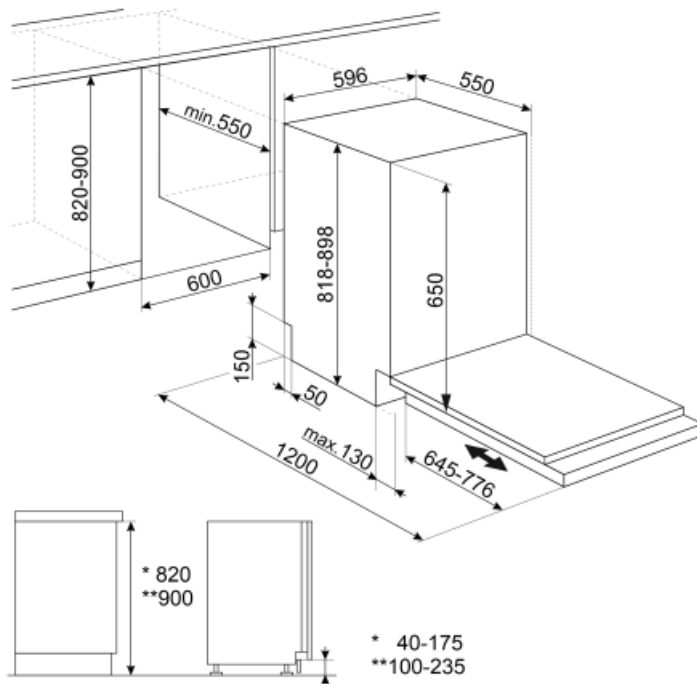









Classe énergétique (Cycle de lavage)	D	Durée du programme	4:00 h:min
Consommation d'énergie [pour 100 cycles, sur la base du programme Eco]	85 kWh	Niveau sonore	46 dB(A) re 1 pW
Capacité certifiée (couverts)	14	Classe d'émissions acoustiques dans l'air	C
Consommation d'eau [par cycle]	10.5 litres	Indice d'efficacité énergétique (EEI) (cycle de lavage)	49.9

Raccordement électrique

Type de prise	(F;E) Schuko	Fréquence	50 Hz
Puissance nominale (W)	1800 W	Type de connexion	Monophasé
Intensité (A)	10 A	Longueur du câble d'alimentation électrique (cm)	140 cm
Tension	220-240 V		



Symbols glossary (TT)

	<p>Aquatest : Le capteur Aquatest est un capteur optique qui mesure le degré de transparence de l'eau à la fin de la phase initiale de trempage. Sur la base des valeurs mesurées, le capteur règle le programme le plus approprié, pour utiliser uniquement la quantité d'eau nécessaire, tout en garantissant la meilleure efficacité de lavage.</p>		<p>Inserts casse-goutte : Les inserts casse-goutte, fournis dans le panier inférieur, améliorent les résultats de séchage, évitant ainsi l'accumulation de gouttes entre la vaisselle et le panier.</p>
	<p>82 cm high</p>		<p>Départ différé : Avec l'option Départ différé il est possible de retarder jusqu'à 24 heures le démarrage du programme souhaité afin de programmer le fonctionnement du lave-vaisselle dans la période souhaitée (par ex. la nuit). Lorsque la porte est fermée, le lave-vaisselle effectue un trempage à l'issue duquel le "retard de programme" réglé est activé.</p>
	<p>FlexiFit : Le système FlexiFit des charnières à pivot variable permet le coulissement du panneau de la porte à l'ouverture, garantissant une plus grande flexibilité dans le choix du type de cuisine, en particulier de la hauteur de la plinthe qui peut être abaissée jusqu'à 5 cm.</p>		<p>Le niveau sonore silencieux est atteint grâce à une excellente isolation et à des dispositifs spéciaux, conçus spécifiquement pour absorber le bruit généré pendant le fonctionnement du lave-vaisselle. Dans la gamme il y a des modèles avec différents niveaux sonores.</p>
	<p>Eco : Le programme Eco est adapté au lavage de la vaisselle normalement sale. L'utilisation du programme Eco vous garantit les meilleures performances en termes de l'efficacité énergétique.</p>		<p>Programme Express 50 min</p>
	<p>Programme 1 heure : pour les charges mixtes normalement sales comme la vaisselle et les casseroles, même avec des résidus séchés. La vaisselle est lavée et séchée en 60 minutes.</p>		<p>Cycle de lavage pour les charges mixtes normalement sales, telles que la vaisselle et les casseroles, même avec des résidus séchés. Lorsque ce programme est sélectionné, le lave-vaisselle reconnaît le type de saleté et ajuste automatiquement les paramètres de lavage en conséquence.</p>
	<p>Option qui améliore les résultats de lavage du programme sélectionné. Elle augmente la température et la durée du lavage.</p>		<p>Classe énergétique D</p>
	<p>Normal : Le programme Normal est adapté à vaisselle et aux casseroles d'usage quotidien, sans encrassement particulier.</p>		<p>Trempage : Le programme de trempage est conçu pour prélever les casseroles et les poêles à froid, en attendant un lavage plus poussé.</p>
	<p>14 couverts : La gamme Smeg comprend des lave-vaisselle d'une capacité de 7, 10, 12, 13, 14 et 15 couverts selon le modèle.</p>		<p>Système Stop Aqua total : Le dispositif prévient les dégâts des eaux grâce à un micro-interrupteur placé sous la cuve, qui bloque instantanément l'entrée de l'eau dans la machine. Une sécurité supplémentaire est garantie par une électrovanne intégrée dans le tuyau d'alimentation coupant l'eau au robinet.</p>



Watersave : C'est un système de gestion de l'eau qui, en garantissant les meilleurs résultats de lavage et la consommation d'énergie la plus faible, vous permet de laver une pleine charge avec seulement 10,5 litres d'eau.



Cycle de nettoyage du lave-vaisselle. Le cycle doit être lancé lorsque la machine est vide, sans vaisselle. Il est recommandé de lancer le programme tous les 2 ou 3 mois, en utilisant des détergents spéciaux pour lave-vaisselle.



Cette option permet d'apporter un soin particulier à une charge délicate. Elle empêche les changements rapides de la température de lavage du programme sélectionné.



Programme Intensif adapté pour le lavage et le séchage d'objets très sales avec des résidus incrustés.



Option qui donne de meilleurs résultats de nettoyage en maintenant la température entre 65 et 70°C pendant au moins 10 minutes lors de la dernière phase de rinçage.



Le travail visant à l'amélioration continue a permis la création de la deuxième génération du moteur Inverter 2.0, caractérisé par une plus grande efficacité et durabilité dans le temps, ce qui permet des performances très élevées et une consommation d'énergie et un niveau sonore réduits.