

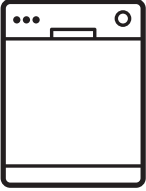

Electrolux



ESA47205SX

ESA47205SW

FR Notice d'utilisation | **Lave-vaisselle**

NOUS PENSONS À VOUS

Merci d'avoir choisi un appareil Electrolux. Vous avez choisi un produit qui bénéficie de décennies d'expérience professionnelle et d'innovation. Ingénieux et élégant, il a été pensé pour vous. C'est la raison pour laquelle vous pouvez avoir la certitude d'obtenir d'excellents résultats à chaque utilisation.

Bienvenue chez Electrolux

Consultez notre site pour :



Obtenir des conseils d'utilisation, des brochures, un dépanneur, des informations sur le service et les réparations :

www.electrolux.com/support



Enregistrer votre produit pour un meilleur service :

www.registerelectrolux.com



Acheter des accessoires, consommables et pièces de rechange d'origine pour votre appareil :

www.electrolux.com/shop

SERVICE ET ASSISTANCE À LA CLIENTÈLE

N'utilisez que des pièces de rechange d'origine.

Avant de contacter notre centre de service agréé, assurez-vous de disposer des informations suivantes : Modèle, PNC, numéro de série.

Ces informations figurent sur la plaque signalétique.

 Avertissement/Consignes de sécurité

 Informations générales et conseils

 Informations environnementales

Sous réserve de modifications.

TABLE DES MATIÈRES

1. INFORMATIONS DE SÉCURITÉ.....	3
2. CONSIGNES DE SÉCURITÉ.....	4
3. DESCRIPTION DE L'APPAREIL.....	6
4. BANDEAU DE COMMANDE.....	7
5. PROGRAMMES.....	8
6. OPTIONS.....	10
7. RÉGLAGES.....	11
8. AVANT LA PREMIÈRE UTILISATION.....	14
9. UTILISATION QUOTIDIENNE.....	16
10. CONSEILS.....	18
11. ENTRETIEN ET NETTOYAGE.....	19
12. DÉPANNAGE.....	22
13. CARACTÉRISTIQUES TECHNIQUES.....	26
14. EN MATIÈRE DE PROTECTION DE L'ENVIRONNEMENT.....	27

1. ⚠ INFORMATIONS DE SÉCURITÉ

Avant d'installer et d'utiliser cet appareil, lisez soigneusement les instructions fournies. Le fabricant ne pourra être tenu pour responsable des blessures et dégâts résultant d'une mauvaise installation ou utilisation. Conservez toujours les instructions dans un lieu sûr et accessible pour vous y référer ultérieurement.

1.1 Sécurité des enfants et des personnes vulnérables

- Cet appareil peut être utilisé par des enfants âgés d'au moins 8 ans et par des personnes ayant des capacités physiques, sensorielles ou mentales réduites ou dénuées d'expérience ou de connaissance, s'ils sont correctement surveillés ou si des instructions relatives à l'utilisation de l'appareil en toute sécurité leur ont été données et s'ils comprennent les risques encourus.
- Les enfants entre 3 et 8 ans et les personnes ayant un handicap très important et complexe doivent être tenus à l'écart de l'appareil, à moins d'être surveillés en permanence.
- Les enfants de moins de 3 ans doivent être tenus à l'écart de l'appareil, à moins d'être surveillés en permanence.
- Veillez à ce que les enfants ne jouent pas avec l'appareil.
- Ne laissez pas les détergents à la portée des enfants.
- Tenez les enfants et les animaux éloignés de l'appareil lorsque la porte est ouverte.
- Le nettoyage et l'entretien par l'utilisateur ne doivent pas être effectués par des enfants sans surveillance.

1.2 Sécurité générale

- Cet appareil est destiné au nettoyage de la vaisselle de table et de la vaisselle de type ménager uniquement.
- Cet appareil est conçu pour un usage domestique ménager, dans un environnement intérieur.

- Cet appareil peut être utilisé dans les bureaux, les chambres d'hôtel, les chambres d'hôtes, les gîtes ruraux et d'autres hébergements similaires lorsque cette utilisation ne dépasse pas le niveau (moyen) de l'utilisation domestique.
- Ne modifiez pas les caractéristiques de cet appareil.
- La pression de l'eau en fonctionnement (minimale et maximale) doit se situer entre 0.5 (0.05) / 10 (1) bar (MPa)
- Respectez le nombre maximal de 13 couverts.
- Ne laissez pas la porte de l'appareil en position ouverte pour éviter tout risque de trébuchement.
- Si le câble d'alimentation est endommagé, il doit être remplacé par le fabricant, son service après-vente ou par un professionnel qualifié afin d'éviter un danger.
- **AVERTISSEMENT** : Les couteaux et autres ustensiles tranchants doivent être placés dans le panier, pointe vers le bas, ou en position horizontale.
- Avant toute opération d'entretien, mettez l'appareil à l'arrêt et débranchez-le de l'alimentation électrique.
- Ne pulvérisez pas d'eau ni de vapeur à haute pression pour nettoyer l'appareil.
- Si l'appareil dispose d'orifices d'aération à la base, veillez à ne pas les couvrir, p. ex. avec de la moquette.
- L'appareil doit être raccordé au réseau d'eau à l'aide des tuyaux neufs fournis. Les anciens ensembles de tuyaux ne doivent pas être réutilisés.

2. CONSIGNES DE SÉCURITÉ

2.1 Installation

AVERTISSEMENT!

L'appareil doit être installé uniquement par un professionnel qualifié.

- Retirez l'intégralité de l'emballage.
- N'installez pas et ne branchez pas un appareil endommagé.
- Suivez scrupuleusement les instructions d'installation fournies avec l'appareil.

- Soyez toujours vigilants lorsque vous déplacez l'appareil car il est lourd. Utilisez toujours des gants de sécurité et des chaussures fermées.
- N'installez pas l'appareil ou ne l'utilisez pas dans un endroit où la température ambiante est inférieure à 0 °C.
- Installez l'appareil dans un lieu sûr et adapté répondant aux exigences d'installation.

2.2 Branchement électrique



AVERTISSEMENT!

Risque d'incendie ou d'électrocution.

- Avertissement : cet appareil est conçu pour être installé/connecté à une connexion de mise à la terre dans le bâtiment.
- Assurez-vous que les paramètres figurant sur la plaque signalétique correspondent aux données électriques nominale de l'alimentation secteur.
- Utilisez toujours une prise de courant de sécurité correctement installée.
- N'utilisez pas d'adaptateurs multiprise et de rallonges.
- Veillez à ne pas endommager la fiche secteur ni le câble d'alimentation. Le remplacement du câble d'alimentation de l'appareil doit être effectué par notre service après-vente agréé.
- Ne branchez la fiche secteur dans la prise secteur qu'à la fin de l'installation. Assurez-vous que la prise secteur est accessible après l'installation.
- Ne tirez pas sur le câble secteur pour débrancher l'appareil. Tirez toujours sur la fiche de la prise secteur.
- Cet appareil est fourni avec un câble d'alimentation de 13 A. Si vous devez changer le fusible de la fiche secteur, utilisez uniquement un fusible 13 A approuvé ASTA (BS 1362) (Royaume-Uni et Irlande uniquement).

2.3 Raccordement à l'arrivée d'eau

- Veillez à ne pas endommager les tuyaux de circulation d'eau.
- Avant d'installer des tuyaux neufs, des tuyaux n'ayant pas servi depuis longtemps, lorsqu'une réparation a été effectuée ou qu'un nouveau dispositif a été installé (compteurs d'eau, etc.), laissez l'eau s'écouler jusqu'à ce qu'elle soit parfaitement propre et claire.
- Pendant et après la première utilisation de l'appareil, vérifiez qu'aucune fuite n'est visible.
- Si le tuyau d'arrivée d'eau est endommagé, fermez immédiatement l'arrivée d'eau et débranchez la prise d'alimentation électrique. Contactez le

Centre après-vente agréé pour procéder au remplacement du tuyau d'arrivée d'eau.

2.4 Utilisation

- Ne placez pas de produits inflammables ou d'éléments imbibés de produits inflammables à l'intérieur, à proximité ou au-dessus de l'appareil.
- Les produits de lavage pour lave-vaisselle sont dangereux. Suivez les consignes de sécurité figurant sur l'emballage du produit de lavage.
- Ne buvez pas et ne jouez pas avec l'eau de l'appareil.
- N'enlevez pas la vaisselle de l'appareil avant la fin du programme. Il se peut que la vaisselle contienne encore du produit de lavage.
- Ne posez pas d'objets et n'appliquez pas de pression sur la porte ouverte de l'appareil.
- L'appareil peut dégager de la vapeur chaude si vous ouvrez la porte pendant le déroulement d'un programme.

2.5 Service

- Pour réparer l'appareil, contactez le service après-vente agréé. Utilisez uniquement des pièces de rechange d'origine.
- Veuillez noter qu'une autoréparation ou une réparation non professionnelle peuvent avoir des conséquences sur la sécurité et annuler la garantie.
- Les pièces de rechange suivantes seront disponibles pendant 7 ans après l'arrêt du modèle : moteur, pompe de circulation et de vidange, éléments chauffants, dont thermopompes, canalisations et équipements correspondants dont tuyaux, valves, filtres et électrovannes (aquastops), pièces structurelles et intérieures liées aux assemblages de portes, cartes de circuits imprimés, affichages électroniques, pressostats, thermostats et capteurs, logiciel et firmware dont logiciel de réinitialisation. Veuillez noter que certaines de ces pièces détachées ne sont disponibles qu'auprès de réparateurs professionnels et que toutes les pièces détachées ne sont pas adaptées à tous les modèles.

- Les pièces de rechange suivantes seront disponibles pendant 10 ans après l'arrêt du modèle : charnière et joints de porte, autres joints, bras d'aspersion, filtres de vidange, supports intérieurs et périphériques en plastique tels que paniers et couvercles.
- Concernant la/les lampe(s) à l'intérieur de ce produit et les lampes de rechange vendues séparément : Ces lampes sont conçues pour résister à des conditions physiques extrêmes dans les appareils électroménagers, telles que la température, les vibrations, l'humidité, ou sont conçues pour signaler des informations sur le statut opérationnel de l'appareil. Elles ne sont pas destinées à

être utilisées dans d'autres applications et ne conviennent pas à l'éclairage des pièces d'un logement.

2.6 Mise au rebut

⚠ AVERTISSEMENT!

Risque de blessure ou d'asphyxie.

- Débranchez l'appareil de l'alimentation électrique.
- Coupez le câble d'alimentation et mettez-le au rebut.
- Retirez le dispositif de verrouillage de la porte pour empêcher les enfants et les animaux de s'enfermer dans l'appareil.

3. DESCRIPTION DE L'APPAREIL

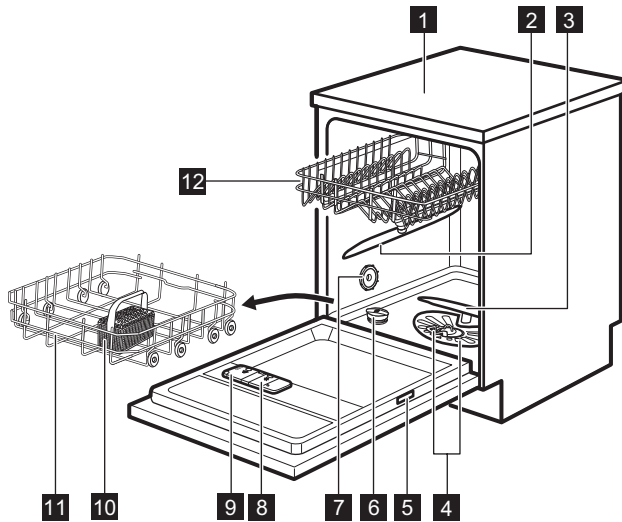

- 1** Plan de travail
- 2** Bras d'aspersion supérieur
- 3** Bras d'aspersion inférieur
- 4** Filtres
- 5** Plaque signalétique
- 6** Réservoir de sel régénérant
- 7** Fente d'aération
- 8** Distributeur de liquide de rinçage

- 9** Distributeur de détergent
- 10** Panier à couverts
- 11** Panier inférieur
- 12** Panier supérieur



Les images sont une présentation générale. Pour des informations plus détaillées, consultez les autres chapitres ou les documents fournis avec l'appareil.

4. BANDEAU DE COMMANDE

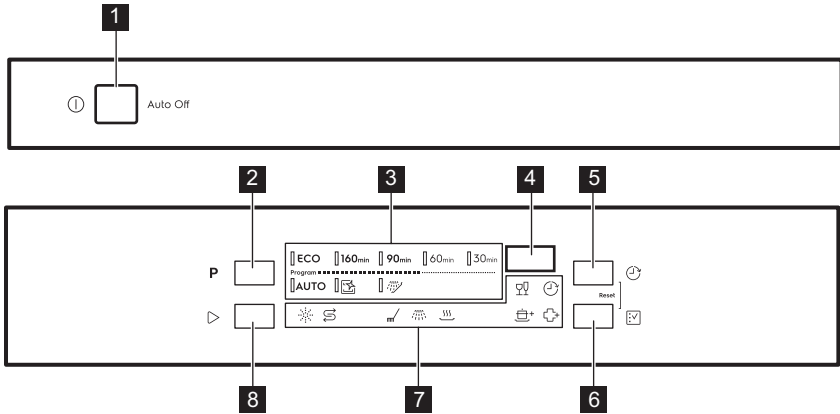

- 1** Touche marche/arrêt
- 2** Touche **Programme**
- 3** Voyants de programme
- 4** Afficheur
- 5** Touche **Départ Différé**

- 6** Touche **Option**
- 7** Voyants
- 8** Touche **Démarrer**

4.1 Voyants



Voyant	Description
	Voyant du sel régénérant. Il s'allume lorsque le réservoir de sel régénérant doit être rempli. Il n'est jamais allumé lorsque le programme est en cours.
	Voyant du liquide de rinçage. Il s'allume lorsque le distributeur de liquide de rinçage doit être rempli. Il n'est jamais allumé lorsque le programme est en cours.
	Voyant de phase de lavage. Il s'allume au cours de la phase de lavage.
	Voyant Phase de rinçage. Il s'allume au cours de la phase de rinçage.

Voyant	Description
	Voyant de phase de séchage. Il est allumé lorsque vous sélectionnez un programme avec la phase de séchage. Il clignote au cours de la phase de séchage.
	Voyant Delay. Il s'allume lorsque vous activez le départ différé.
	Voyant GlassCare.
	Voyant ExtraPower.
	Voyant ExtraHygiene.

5. PROGRAMMES

L'ordre des programmes figurant dans le tableau peut ne pas correspondre à leur séquence sur le bandeau de commande.

Programme	Charge du lave-vaisselle	Degré de salissure	Phases du programme	Options
ECO 1)	Vaisselle, couverts, casseroles et poêles	Normal et légèrement sec	<ul style="list-style-type: none"> Prélavage Lavage à 50 °C Rinçage intermédiaire Rinçage final à 55 °C Séchage AirDry 2) 	<ul style="list-style-type: none"> ExtraPower GlassCare ExtraHygiene
160min	Vaisselle, couverts, casseroles et poêles	Normal à important et sec	<ul style="list-style-type: none"> Prélavage Lavage à 60 °C Rinçage intermédiaire Rinçage final à 60 °C Séchage AirDry 2) 	<ul style="list-style-type: none"> ExtraPower GlassCare ExtraHygiene
90min	Vaisselle, couverts, casseroles et poêles	Normal et légèrement sec	<ul style="list-style-type: none"> Lavage à 60 °C Rinçage intermédiaire Rinçage final à 55 °C Séchage AirDry 2) 	<ul style="list-style-type: none"> ExtraPower GlassCare ExtraHygiene
60min	Vaisselle, couverts	Frais et légèrement sec	<ul style="list-style-type: none"> Lavage à 60 °C Rinçage intermédiaire Rinçage final à 50 °C AirDry 2) 	<ul style="list-style-type: none"> ExtraPower GlassCare ExtraHygiene
30min	Vaisselle, couverts	Frais	<ul style="list-style-type: none"> Lavage à 50 °C Rinçage intermédiaire Rinçage final à 50 °C AirDry 2) 	<ul style="list-style-type: none"> ExtraPower GlassCare ExtraHygiene

Programme	Charge du lave-vaisselle	Degré de salissure	Phases du programme	Options
AUTO 3)	Vaisselle, couverts, casseroles et poêles	Tous	<ul style="list-style-type: none"> • Prélavage • Lavage de 50 à 60 °C • Rinçage intermédiaire • Rinçage final à 60 °C • Séchage • AirDry 2) 	
 4)	Néant	Nettoyage de l'intérieur de l'appareil	<ul style="list-style-type: none"> • Nettoyage 70 °C • Rinçage intermédiaire • Rinçage final • AirDry 2) 	
 5)	Tous	Tous	<ul style="list-style-type: none"> • Prélavage 	

1) Ce programme vous permet d'optimiser votre consommation d'eau et d'énergie pour la vaisselle et les couverts normalement sales. Il s'agit du programme standard pour les instituts de tests. Ce programme permet d'évaluer la conformité avec la réglementation de la Commission (UE) 2019/2022 Ecodesign.

2) Ouverture automatique de la porte pendant la phase de séchage. Consultez « Réglages ».

3) L'appareil détecte le degré de salissure et la quantité de vaisselle dans les paniers. Il règle automatiquement la température ainsi que le volume d'eau, la consommation d'énergie et la durée du programme.

4) Ce programme est conçu pour laver la vaisselle de l'appareil de façon économe et efficace. Il élimine le tartre et l'accumulation de graisses. Il est recommandé de lancer ce programme au moins tous les 2 mois lorsque l'appareil est vide, avec un agent détartrant ou un produit de nettoyage spécialement conçu pour les lave-vaisselle.

5) Avec ce programme, vous pouvez rapidement rincer les résidus alimentaires de la vaisselle et éviter la formation d'odeurs dans l'appareil. N'utilisez pas de produit de lavage avec ce programme.

5.1 Valeurs de consommation

Programme 1)2)	Eau (l)	Énergie (kWh)	Durée (min)
ECO	9.9	0.936	240
160min	11.6	1.110	160
90min	10.6	0.990	90
60min	10.6	0.860	60
30min	10.2	0.620	30
AUTO	12.4	1.170	170
	9.7	0.510	60

Programme 1)2)	Eau (l)	Énergie (kWh)	Durée (min)
	4.2	0.020	15

1) Les valeurs de consommation peuvent changer en fonction de la pression et de la température de l'eau, des variations de l'alimentation électrique, de la quantité de vaisselle chargée, du degré de salissure, ainsi que des options sélectionnées.

2) Les valeurs pour les programmes autres que ECO sont fournies uniquement à titre indicatif.

5.2 Informations pour les laboratoires d'essais

Pour recevoir les informations nécessaires à la mise en œuvre des tests de performances (par ex. conformément à : EN60436), envoyez un e-mail à l'adresse :

info.test@dishwasher-production.com

Dans votre demande, indiquez le code produit (PNC) de la plaque signalétique.

Pour toute autre question concernant votre lave-vaisselle, reportez-vous au manuel d'entretien fourni avec votre appareil.

6. OPTIONS



Il faut activer les options souhaitées avant de lancer un programme. Vous ne pouvez pas activer ni désactiver les options pendant le déroulement d'un programme.



La touche option permet de basculer entre les options disponibles et les combinaisons possibles.



Toutes les options ne sont pas compatibles entre elles. Si vous sélectionnez des options non compatibles, l'appareil désactive automatiquement une ou plusieurs de ces options. Seuls les voyants correspondant aux options toujours activées restent allumés.



Si une option n'est pas compatible avec un programme, le voyant correspondant est éteint ou clignote rapidement pendant quelques secondes, puis s'éteint.





Activer des options peut avoir un impact sur la consommation d'eau et d'énergie, ainsi que sur la durée du programme.

6.1 GlassCare

Cette option permet de protéger les charges délicates, notamment les verres, contre les dégâts. Elle empêche les changements rapides de température de lavage du programme sélectionné et le réduit à 45 °C.



Comment activer GlassCare

Appuyez sur la touche  jusqu'à ce que le voyant  s'allume. L'affichage indique la durée du programme réactualisée.

6.2 ExtraPower

Cette option améliore les résultats de lavage du programme sélectionné. Elle augmente la durée et la température de lavage.

Comment activer ExtraPower

Appuyez sur la touche  jusqu'à ce que le voyant  s'allume.



L'affichage indique la durée du programme réactualisée.

6.3 ExtraHygiene

Cette option garantit de meilleurs résultats de nettoyage en maintenant la température entre

65 et 70 °C pendant au moins 10 minutes au cours de la dernière phase de rinçage.

Comment activer l'option ExtraHygiene

Appuyez sur la touche  jusqu'à ce que le voyant  s'allume.

L'affichage indique la durée du programme réactualisée.

7. RÉGLAGES

7.1 Mode Programmation et mode Utilisateur

Lorsque l'appareil est en mode de sélection de programme, vous pouvez sélectionner un programme et passer en mode utilisateur.

Vous pouvez également afficher le nombre de cycles de lavage terminés.

Réglages disponibles en mode utilisateur :



- Le niveau de l'adoucisseur d'eau en fonction de la dureté de l'eau.
- Activation ou désactivation de la notification du distributeur de liquide de rinçage vide.
- Activation ou désactivation de AirDry.
- Réinitialisation usine

Ces réglages seront sauvegardés jusqu'à ce que vous les changiez à nouveau.

Comment régler le mode Programmation



L'appareil est en mode Programmation lorsque le voyant de programme **ECO** est allumé et que la durée du programme s'affiche.

Après l'activation, l'appareil est en mode Programmation par défaut. Si ce n'est pas le cas, sélectionnez le mode Programmation de la façon suivante :

Maintenez les touches  et  enfoncées simultanément jusqu'à ce que l'appareil se mette en mode Programmation.

Comment passer au mode utilisateur

Assurez-vous que l'appareil est en mode sélection du programme.

Pour entrer en mode utilisateur, maintenez simultanément enfoncées les touches  et  jusqu'à ce que les voyants **ECO**,

160min et **90min** se mettent à clignoter et que plus rien ne s'affiche.

7.2 L'adoucisseur d'eau

L'adoucisseur d'eau élimine les minéraux de l'arrivée d'eau qui pourraient avoir un impact négatif sur les résultats de lavage et sur l'appareil.

Plus la teneur en minéraux est élevée, plus l'eau est dure. La dureté de l'eau est mesurée en échelles équivalentes.

L'adoucisseur d'eau doit être réglé en fonction de la dureté de l'eau de votre région. Votre compagnie des eaux peut vous conseiller sur la dureté de l'eau de votre région. Réglez le bon niveau de l'adoucisseur d'eau pour garantir de bons résultats de lavage.

Dureté de l'eau

Degrés allemands (°dH)	Degrés français (°fH)	mmol/l	mg/l (ppm)	Degrés Clarke	Niveau d'adoucisseur d'eau
47 - 50	84 - 90	8.4 - 9.0	835 - 904	58 - 63	10
43 - 46	76 - 83	7.6 - 8.3	755 - 834	53 - 57	9
37 - 42	65 - 75	6.5 - 7.5	645 - 754	46 - 52	8
29 - 36	51 - 64	5.1 - 6.4	505 - 644	36 - 45	7
23 - 28	40 - 50	4.0 - 5.0	395 - 504	28 - 35	6
19 - 22	33 - 39	3.3 - 3.9	325 - 394	23 - 27	5 ¹⁾
15 - 18	26 - 32	2.6 - 3.2	255 - 324	18 - 22	4
11 - 14	19 - 25	1.9 - 2.5	185 - 254	13 - 17	3
4 - 10	7 - 18	0.7 - 1.8	70 - 184	5 - 12	2
<4	<7	<0.7	<70	< 5	1 ²⁾

1) Réglages Usine.

2) N'utilisez pas de sel à ce niveau.

Quel que soit le type de détergent utilisé, réglez le niveau de dureté de l'eau approprié, afin d'activer le voyant de remplissage du sel régénérant.



Les pastilles tout-en-un contenant du sel régénérant ne sont pas assez efficaces pour adoucir l'eau dure.

Processus de régénération

Pour le fonctionnement correct de l'adoucisseur d'eau, la résine du dispositif adoucisseur doit être régulièrement régénérée. Ce processus est automatique et fait partie du fonctionnement normal du lave-vaisselle.

Si la quantité d'eau prescrite (voir les valeurs dans le tableau) a été utilisée depuis le dernier processus de régénération, un nouveau processus de régénération sera lancé entre le rinçage final et la fin du programme.

Niveau d'adoucisseur d'eau	Quantité d'eau (l)
1	250
2	100

Niveau d'adoucisseur d'eau	Quantité d'eau (l)
3	62
4	47
5	25
6	17
7	10
8	5
9	3
10	3

En cas de réglage élevé de l'adoucisseur d'eau, cela peut également se produire au milieu du programme, avant le rinçage (deux fois pendant un programme). Le lancement de la régénération n'a aucun impact sur la durée du cycle, sauf s'il se produit au milieu d'un programme ou à la fin d'un programme avec une courte phase de séchage. Dans ce cas, la régénération prolonge la durée totale d'un programme de 5 minutes.

Ensuite, le rinçage de l'adoucisseur d'eau qui dure 5 minutes peut commencer au cours du même cycle ou au début du programme suivant. Cette activité augmente la

consommation d'eau totale d'un programme de 4 litres supplémentaires et la consommation énergétique totale d'un programme de 2 Wh supplémentaires. Le rinçage de l'adoucisseur se termine avec une vidange complète.

Chaque rinçage d'adoucisseur effectué (plusieurs possibles au cours du même cycle) peut prolonger la durée du programme de 5 minutes supplémentaires s'il se produit à n'importe quel point au début ou au milieu d'un programme.



Toutes les valeurs de consommation mentionnées dans cette section sont déterminées conformément aux normes en vigueur dans les conditions de laboratoire avec une dureté de l'eau de 2,5 mmol/l (adoucisseur d'eau : niveau 3) conformément à la réglementation : 2019/2022 .

La pression et la température de l'eau ainsi que les variations de l'alimentation électrique peuvent changer.

Comment régler le niveau de l'adoucisseur d'eau

Assurez-vous que l'appareil est en mode utilisateur.

1. Appuyez sur la touche **P**

- Le voyant **ECO** clignote toujours.
- Les voyants restants sont éteints.
- L'affichage indique le réglage actuel :
p. ex., **5 L** = niveau 5.

2. Appuyez sur **P** à plusieurs reprises pour modifier le réglage.

3. Appuyez sur la touche marche/arrêt pour confirmer le réglage.

7.3 Notification Réservoir de liquide de rinçage vide

Le liquide de rinçage permet à la vaisselle de sécher sans traces ni taches. Il est automatiquement émis pendant le rinçage final.

Lorsque le réservoir du liquide de rinçage est vide, le voyant du liquide de rinçage s'allume.



Si les résultats de séchage sont satisfaisants en n'utilisant que des pastilles tout en 1, vous pouvez désactiver la notification en cas de réservoir de liquide de rinçage vide. Cependant, pour de meilleures performances de séchage, utilisez toujours du liquide de rinçage.

Si vous utilisez un détergent standard ou des pastilles tout en 1 sans agent de rinçage, activez la notification pour que le voyant Remplissage du liquide de rinçage reste actif.

Comment désactiver la notification du distributeur de liquide de rinçage vide

Assurez-vous que l'appareil est en mode utilisateur.

1. Appuyez sur la touche

- Le voyant **160min** clignote toujours.
- Les voyants restants sont éteints.
- L'affichage indique le réglage actuel.
 -  = la notification du distributeur de liquide de rinçage vide est désactivée.
 -  = la notification du distributeur de liquide de rinçage vide est activée.

2. Appuyez sur  pour modifier le réglage.

3. Appuyez sur la touche marche/arrêt pour confirmer le réglage.

7.4 AirDry

AirDry améliore le séchage tout en consommant moins d'énergie. Durant la phase de séchage, la porte s'ouvre automatiquement et reste entrouverte.

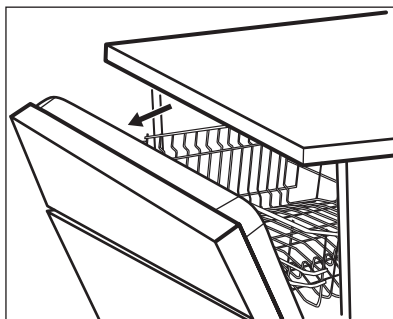

AirDry est automatiquement activée avec tous les programmes, à l'exception du programme  (le cas échéant).

La durée de la phase de séchage et le moment auquel la porte est ouverte varient selon le programme et les options sélectionnés.

Lorsque la fonction AirDry ouvre la porte, la durée restante du programme en cours s'affiche.

ATTENTION!

Ne tentez pas de refermer la porte de l'appareil dans les 2 minutes suivant son ouverture automatique. Cela pourrait endommager l'appareil.





Si, par la suite, la porte est fermée pendant au moins 3 minutes, le programme en cours s'arrête.

ATTENTION!

Si un enfant a accès à l'appareil, nous vous conseillons de désactiver l'option AirDry. L'ouverture automatique de la porte peut entraîner un risque.

Comment désactiver l'option AirDry



Assurez-vous que l'appareil est en mode utilisateur.

- Appuyez sur la touche .
 - Le voyant **90min** clignote toujours.
 - Les voyants restants sont éteints.
 - L'affichage indique le réglage actuel :
 -  = AirDry est désactivée.
 -  = AirDry est activée.
- Appuyez sur  pour modifier le réglage.

- Appuyez sur la touche marche/arrêt pour confirmer le réglage.

7.5 Réinitialisation usine

La réinitialisation des paramètres d'usine restaure les paramètres d'usine par défaut. Avant la réinitialisation, assurez-vous que l'appareil est en mode utilisateur.

Maintenez la touche  enfoncée  pendant 5 secondes.

L'affichage s'affiche **___** pendant environ 5 secondes.



L'appareil revient au mode de sélection de programme.



La réinitialisation en usine ne réinitialise pas le compteur de cycles.

7.6 Compteur de cycles

Vous pouvez afficher le nombre de cycles de lavage terminés dans le compteur de cycles.

- Appuyez sur la touche Marche/Arrêt pour activer le lave-vaisselle. Assurez-vous que l'appareil est en mode sélection du programme.
- Maintenez  et  enfoncés pendant 5 secondes.

Les affichages indiquent **uC** puis le nombre de cycles.

Appuyez sur n'importe quelle touche pour quitter le compteur de cycles.



Après avoir atteint 65535, le compteur de cycles redémarre.

8. AVANT LA PREMIÈRE UTILISATION

- Assurez-vous que le réglage actuel de l'adoucisseur d'eau est compatible avec la dureté de l'arrivée d'eau. Si ce n'est pas le cas, réglez le niveau de l'adoucisseur d'eau.
- Remplissez le réservoir de sel régénérant.
- Remplissez le distributeur de liquide de rinçage.
- Ouvrez le robinet d'eau.
- Lancez un programme pour éliminer tous les résidus qui peuvent toujours se trouver à l'intérieur de l'appareil. N'utilisez pas de produit de lavage et laissez les paniers vides.

Lorsque vous démarrez un programme, l'appareil peut prendre 5 minutes pour recharger la résine dans l'adoucisseur d'eau. La phase de lavage ne démarre qu'une fois cette procédure achevée. La procédure sera répétée régulièrement.

8.1 Réservoir de sel régénérant

⚠ ATTENTION!

Utilisez uniquement du gros sel spécialement conçu pour les lave-vaisselle. Le sel fin augmente le risque de corrosion.

Le sel permet de recharger la résine dans l'adoucisseur d'eau et de garantir de bons résultats de lavage au quotidien.

Comment remplir le réservoir de sel

1. Tournez le couvercle du réservoir de sel régénérant vers la gauche et retirez-le.
2. Mettez 1 litre d'eau dans le réservoir de sel régénérant (uniquement la première fois).
3. Remplissez le réservoir avec 1 kg de sel régénérant (jusqu'à ce qu'il soit rempli).

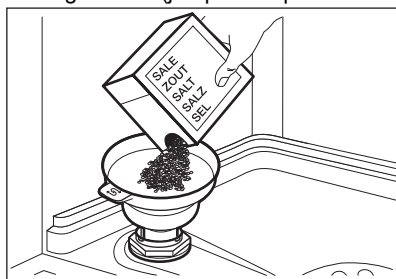

4. Secouez doucement l'entonnoir par la poignée pour faire tomber les derniers grains qu'il contient.
5. Enlevez le sel qui se trouve autour de l'ouverture du réservoir de sel régénérant.

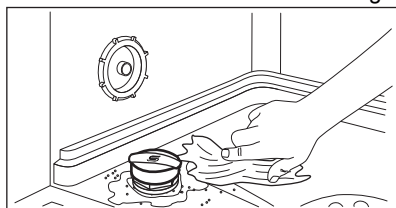

6. Tournez le couvercle du réservoir de sel régénérant vers la droite pour le refermer.

⚠ ATTENTION!

De l'eau et du sel peuvent sortir du réservoir de sel régénérant lorsque vous le remplissez. Afin d'éviter la corrosion, lancez immédiatement un programme après avoir rempli le réservoir de sel régénérant.

8.2 Comment remplir le distributeur de liquide de rinçage

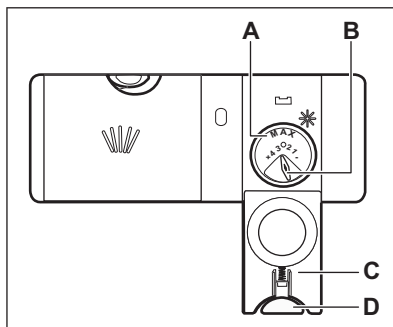

⚠ ATTENTION!

Le compartiment (A) est destiné au liquide de rinçage uniquement. Ne le remplissez pas de produit de lavage.

⚠ ATTENTION!

Utilisez uniquement des liquides de rinçage spécialement conçus pour les lave-vaisselles.

1. Appuyez sur le bouton de déverrouillage (D) pour ouvrir le couvercle (C).
2. Versez le liquide de rinçage dans le distributeur (A) jusqu'à ce qu'il atteigne la marque « MAX ».
3. Retirez le liquide de rinçage à l'aide d'un chiffon absorbant pour éviter tout excès de mousse.
4. Fermez le couvercle. Assurez-vous que le bouton de déverrouillage est bien en position.



Vous pouvez tourner le sélecteur de quantité délivrée (**B**) entre la position 1 (quantité minimale) et la position 4 ou 6 (quantité maximale).

9. UTILISATION QUOTIDIENNE

1. Ouvrez le robinet d'eau.
2. Appuyez sur la touche marche/arrêt pour allumer l'appareil.

Assurez-vous que l'appareil est en mode sélection du programme.

- Si le voyant de réapprovisionnement en sel régénérant est allumé, remplissez le réservoir de sel régénérant.
 - Si le voyant du liquide de rinçage est allumé, remplissez le distributeur de liquide de rinçage.
3. Chargez les paniers.
 4. Ajoutez le produit de lavage.
 5. Sélectionnez et lancez un programme adapté au type de vaisselle et au degré de salissure.

9.1 Utilisation du produit de lavage

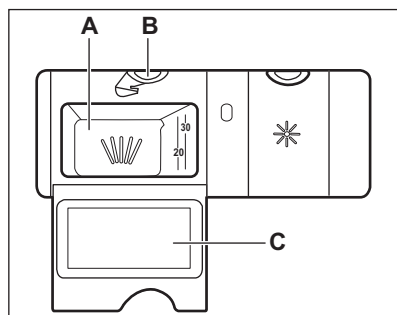

ATTENTION!

Utilisez uniquement des produits de lavage spécialement conçus pour les lave-vaisselles.

1. Appuyez sur le bouton de déverrouillage (**B**) pour ouvrir le couvercle (**C**).
2. Versez le produit de lavage (poudre ou pastille) dans le compartiment (**A**).

3. Si le programme comporte une phase de prélavage, versez une petite quantité de produit de lavage sur la face intérieure de la porte de l'appareil.
4. Fermez le couvercle. Assurez-vous que le bouton de déverrouillage est bien en position.



Pour plus d'informations sur le dosage du produit de lavage, reportez-vous aux instructions du fabricant sur l'emballage du produit. Généralement, 20 à 25 ml de produit de lavage en gel suffit pour laver de la vaisselle présentant une salissure normale.



Ne remplissez pas le compartiment (**A**) avec plus de 30 ml de lessive en gel.

9.2 Réglage et départ d'un programme

La fonction Auto Off

Cette fonction réduit la consommation d'énergie en éteignant automatiquement l'appareil lorsqu'il n'est pas en cours de fonctionnement.

La fonction est activée :



- Lorsque le programme est terminé.
- Au bout de 5 minutes si le programme n'a pas démarré.

Départ d'un programme

1. Appuyez sur la touche Marche/Arrêt pour allumer l'appareil. Assurez-vous que l'appareil est en mode Programmation.

2. Fermez la porte de l'appareil.
 3. Appuyez à plusieurs reprises sur la touche **P** jusqu'à ce que le voyant du programme souhaité s'allume.
- L'affichage indique la durée du programme.
4. Sélectionnez les options compatibles si besoin.
 5. Appuyez sur la touche  pour lancer le programme.
 - Le voyant correspondant à la phase en cours s'allume
 - La durée du programme est décomptée en minutes.

Démarrer un programme avec démarrage différé

1. Sélectionner un programme.
2. Appuyez sur  à plusieurs reprises jusqu'à ce que le délai souhaité s'affiche (de 1 à 24 heures).
3. Appuyez sur  pour lancer le décompte.
 - Le voyant  est allumé.
 - Le temps restant est décompté en heures. La dernière heure est affichée en minutes.

Lorsque le décompte est terminé, le programme démarre et le voyant de la phase en cours s'allume. Le voyant  est éteint.

Ouverture de la porte au cours du fonctionnement de l'appareil

Si vous ouvrez la porte lorsqu'un programme est en cours, l'appareil s'arrête. Cela peut avoir un impact sur la consommation d'énergie et la durée du programme. Lorsque vous refermez la porte, l'appareil reprend là où il a été interrompu.





Durant la phase de séchage, si la porte est ouverte pendant plus de 30 secondes, le programme en cours s'arrête. Ceci ne se produit pas si la porte est ouverte par la fonction AirDry.





Ne tentez pas de refermer la porte dans les 2 minutes suivant son ouverture automatique par la fonction AirDry car vous pourriez endommager l'appareil. Si par la suite vous refermez la porte pendant au moins 3 minutes, le programme en cours se termine.

Annulation du départ différé au cours du décompte

Lorsque vous annulez le départ différé, vous devez régler de nouveau le programme et les options.

Maintenez les touches  et  enfoncées simultanément jusqu'à ce que l'appareil se mette en mode Programmation.

Annulation du programme

Maintenez les touches  et  enfoncées simultanément jusqu'à ce que l'appareil se mette en mode Programmation. Assurez-vous que le distributeur de produit de lavage n'est pas vide avant de démarrer un nouveau programme de lavage.

Fin du programme

Lorsque le programme est terminé, la Auto Off fonction éteint automatiquement l'appareil.

Toutes les touches sont désactivées à l'exception de la touche marche/arrêt.

Fermez l'arrivée d'eau.

10. CONSEILS

10.1 Informations générales

Suivez les conseils ci-dessous pour garantir des résultats de lavage et de séchage optimaux au quotidien et pour protéger l'environnement.

- Laver les plats au lave-vaisselle comme indiqué dans la notice d'utilisation permet généralement de consommer moins d'eau et d'énergie par rapport au lavage des plats à la main.
- Chargez le lave-vaisselle à sa capacité maximale pour économiser l'eau et l'énergie. Pour obtenir les meilleurs résultats de nettoyage, disposez les articles dans les paniers comme indiqué dans la notice d'utilisation et ne surchargez pas les paniers.
- Ne rincez pas vos plats à la main au préalable. Cela augmente la consommation d'eau et d'énergie. Si nécessaire, sélectionnez un programme avec une phase de prélavage.
- Enlevez les plus gros résidus d'aliments des plats et videz les tasses et les verres avant de les mettre dans l'appareil.
- Faites tremper ou rincez légèrement la vaisselle contenant des aliments très cuits avant de la placer dans l'appareil.
- Vérifiez que les plats ne se touchent pas dans les paniers ou ne se recouvrent pas les uns les autres. L'eau peut ainsi atteindre toute la vaisselle et la laver parfaitement.
- Vous pouvez utiliser du détergent, du liquide de rinçage et du sel régénérant séparément, ou des pastilles tout en 1. Suivez les instructions inscrites sur l'emballage.
- Sélectionnez un programme en fonction du type de charge et du degré de saleté.

ECO assure l'utilisation la plus efficace de consommation d'eau et d'énergie.

- Pour empêcher la formation de dépôts calcaires à l'intérieur de l'appareil :
 - Remplissez le réservoir de sel régénérant dès que nécessaire.
 - Utilisez le dosage recommandé de détergent et de liquide de rinçage.

- Assurez-vous que le niveau réglé pour l'adoucisseur d'eau correspond à la dureté de l'eau de votre région.
- Suivez les instructions du chapitre « **Entretien et nettoyage** ».

10.2 Utilisation de sel régénérant, de liquide de rinçage et de produit de lavage

- Utilisez uniquement du sel régénérant, du liquide de rinçage et du produit de lavage conçus pour les lave-vaisselle. D'autres produits peuvent endommager l'appareil.
- Dans les régions où l'eau est dure ou très dure, nous recommandons l'utilisation séparée d'un détergent simple (poudre, gel, pastille, sans fonction supplémentaire), de liquide de rinçage et de sel régénérant pour des résultats de lavage et de séchage optimaux.
- Les tablettes de détergent ne se dissolvent pas complètement durant les programmes courts. Pour éviter que des résidus de produit de lavage ne se déposent sur la vaisselle, nous recommandons d'utiliser des pastilles de détergent avec des programmes longs.
- Utilisez toujours la quantité adéquate de détergent. Un dosage insuffisant de détergent peut entraîner de mauvais résultats de nettoyage et la formation d'une pellicule ou de taches d'eau dure sur les articles. Utiliser trop de détergent avec une eau douce ou adoucie entraîne la présence de résidus de détergent sur les plats. Ajustez la quantité de détergent en fonction de la dureté de l'eau. Reportez-vous aux instructions figurant sur l'emballage du produit de lavage.
- Utilisez toujours la quantité adéquate de liquide de rinçage. Un dosage insuffisant du liquide de rinçage diminue les résultats de séchage. Utiliser trop de liquide de rinçage entraîne la formation de couches bleutées sur les articles.
- Assurez-vous que le niveau d'adoucisseur d'eau est correct. Si le niveau est trop élevé, la quantité accrue de sel régénérant dans l'eau peut entraîner la formation de rouille sur les couverts.

10.3 Que faire si vous ne voulez plus utiliser de pastilles tout en 1

Avant de commencer à utiliser le produit de lavage, le sel régénérant et le liquide de rinçage séparément, suivez les étapes suivantes :

1. Réglez l'adoucisseur d'eau sur le niveau maximal.
2. Assurez-vous que le réservoir de sel régénérant et le distributeur de liquide de rinçage sont pleins.
3. Lancez le programme le plus court avec une phase de rinçage. N'ajoutez pas de produit de lavage et ne chargez pas les paniers.
4. Lorsque le programme est terminé, réglez l'adoucisseur d'eau en fonction de la dureté de l'eau dans votre région.
5. Ajustez la quantité de liquide de rinçage libérée.
6. Activez la notification du distributeur de liquide de rinçage vide.

10.4 Chargement des paniers

- Utilisez toujours l'espace complet des paniers.
- N'utilisez l'appareil que pour laver des articles adaptés au lave-vaisselle.
- Ne lavez pas dans l'appareil des articles fabriqués en bois, corne, aluminium, étain et cuivre car ils pourraient se fissurer, se déformer, être décolorés ou piqués.
- Ne placez pas dans l'appareil des objets pouvant absorber l'eau (éponges, chiffons de nettoyage).
- Chargez les articles creux (tasses, verres et casseroles) en les retournant.
- Assurez-vous que les objets en verre ne se touchent pas.
- Placez les articles légers dans le panier supérieur. Veillez à ce que les articles ne puissent pas bouger.

- Placez les couverts et les petits articles dans le panier à couverts.
- Déplacez le panier supérieur vers le haut à l'aide des poignées pour pouvoir placer les grands récipients dans le panier inférieur.
- Assurez-vous que le bras d'aspersion tourne librement avant de lancer un programme.

10.5 Avant de lancer un programme

Avant de lancer le programme sélectionné, assurez-vous que :

- Les filtres sont propres et correctement installés.
- Le bouchon du réservoir de sel régénérant est serré.
- Les bras d'aspersion ne sont pas obstrués.
- Il y a assez de sel régénérant et de liquide de rinçage (sauf si vous utilisez des pastilles tout-en-un).
- La vaisselle est bien positionnée dans les paniers.
- Le programme est adapté au type de vaisselle et au degré de salissure.
- La bonne quantité de détergent est utilisée.

10.6 Déchargement des paniers

1. Attendez que la vaisselle refroidisse avant de la retirer de l'appareil. La vaisselle encore chaude est sensible aux chocs.
2. Commencez par décharger le panier inférieur, puis le panier supérieur.



Une fois le programme terminé, il peut rester de l'eau sur les surfaces intérieures de l'appareil.

11. ENTRETIEN ET NETTOYAGE

AVERTISSEMENT!

Avant toute opération d'entretien, mettez l'appareil à l'arrêt et débranchez-le de l'alimentation électrique.



Des filtres sales et des bras d'aspersion obstrués diminuent la qualité des résultats de lavage. Contrôlez-les régulièrement et, si nécessaire, nettoyez-les.

11.1 Nettoyage interne

- Nettoyez l'intérieur de l'appareil avec un chiffon doux et humide.
- N'utilisez pas de produits abrasifs, de tampons à récurer, d'outils tranchants, de produits chimiques agressifs, d'éponges métalliques, ni de solvants.
- Essuyez la porte, y compris le joint en caoutchouc, une fois par semaine.
- Pour maintenir des performances optimales, utilisez un produit de nettoyage conçu pour les lave-vaisselle, au moins une fois tous les deux mois. Respectez scrupuleusement les instructions figurant sur l'emballage du produit.
- Utilisez le programme de nettoyage automatique pour des résultats de nettoyage optimaux.
- Utiliser régulièrement des programmes de courte durée peut provoquer une accumulation de graisse et de tartre à l'intérieur de l'appareil. Pour éviter cela, lancez un programme long au moins 2 fois par mois.

11.2 Élimination de corps étrangers

Vérifiez les filtres et le collecteur d'eau après chaque utilisation du lave-vaisselle. Les corps étrangers (par exemple les morceaux de verre, de plastique, les os ou les cure-dents, etc.) réduisent les performances de nettoyage et peuvent endommager la pompe de vidange.

ATTENTION!

Si vous ne pouvez pas retirer les corps étrangers, contactez un service après-vente agréé.

1. Démontez le système de filtres comme indiqué dans ce chapitre.
2. Retirez manuellement tout corps étranger.

3. Remontez les filtres comme indiqué dans ce chapitre.

11.3 Nettoyage extérieur

- Nettoyez l'appareil avec un chiffon doux humide.
- Utilisez uniquement des produits de lavage neutres.
- N'utilisez pas de produits abrasifs, de tampons à récurer ni de solvants.

11.4 Nettoyage des filtres

Le système de filtres est composé de 3 parties.

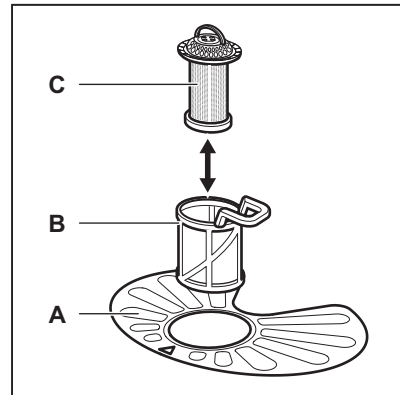

1. Tournez le filtre (B) vers la gauche et sortez-le.

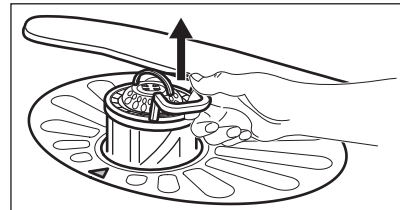
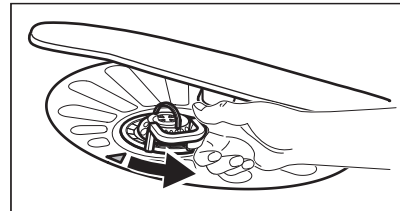

2. Retirez le filtre (C) du filtre (B).
3. Retirez le filtre plat (A).

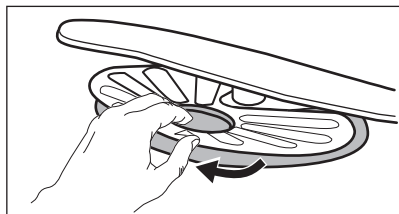

4. Lavez les filtres.

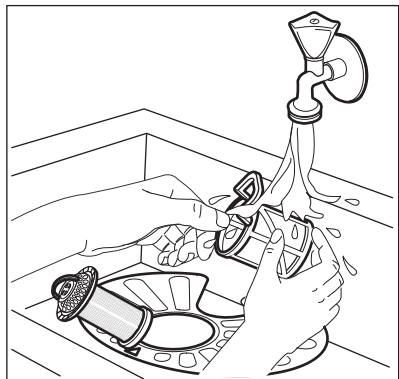

5. Assurez-vous qu'il ne reste aucun résidu alimentaire ni salissure à l'intérieur ou autour du bord du collecteur d'eau.
6. Réinstallez le filtre plat (A). Assurez-vous qu'il soit correctement positionné entre les 2 guides.

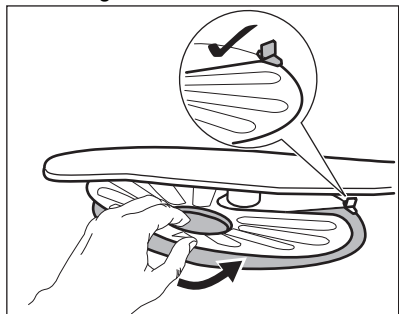

7. Remontez les filtres (B) et (C).
8. Remettez le filtre (B) dans le filtre plat (A). Tournez-le vers la droite jusqu'à la butée.

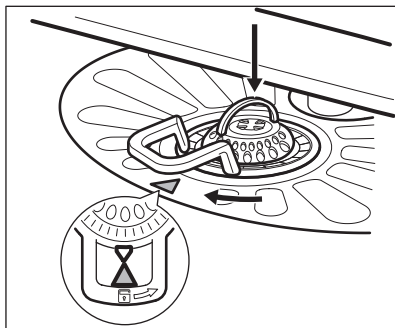

⚠ ATTENTION!

Une position incorrecte des filtres peut donner de mauvais résultats de lavage et endommager l'appareil.

11.5 Nettoyage du bras d'aspersion inférieur

Nous vous conseillons de nettoyer régulièrement le bras d'aspersion inférieur afin d'éviter que ses orifices ne se bouchent.

Quand les orifices sont bouchés, les résultats de lavage peuvent être insatisfaisants.

1. Pour retirer le bras d'aspersion inférieur, tirez-le vers le haut.

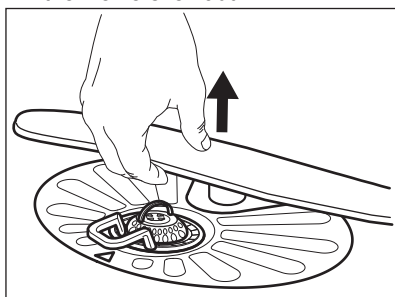

2. Lavez le bras d'aspersion sous l'eau courante. Utilisez un outil pointu comme un cure-dent pour extraire toutes les particules de saleté incrustées dans les orifices.

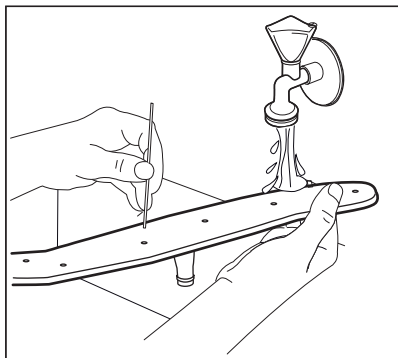

3. Pour réinstaller le bras d'aspersion, enfoncez-le vers le bas.

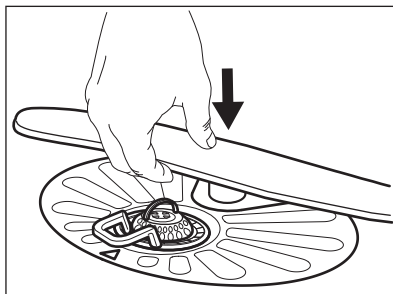

11.6 Nettoyage du bras d'aspersion supérieur

Ne retirez pas le bras d'aspersion. Si les orifices du bras d'aspersion sont obstrués, éliminez les résidus de salissure avec un objet fin et pointu, par ex. un cure-dent.

12. DÉPANNAGE

⚠ AVERTISSEMENT!

Une mauvaise réparation de l'appareil peut entraîner un danger pour la sécurité de l'utilisateur. Toute réparation doit être effectuée par du personnel qualifié.

La plupart des problèmes peuvent être résolus sans avoir recours au service après-vente agréé.

Reportez-vous au tableau ci-dessous pour obtenir plus d'informations sur les problèmes possibles.

Pour certaines anomalies, l'écran affiche un code d'alarme.

Problème et code d'alarme

Cause et solution possibles

Vous ne pouvez pas mettre en fonctionnement l'appareil.

- Assurez-vous que la fiche du câble d'alimentation est bien connectée dans la prise de courant.
- Assurez-vous qu'aucun fusible n'a disjoncté dans la boîte à fusibles.

Le programme ne démarre pas.

- Assurez-vous que la porte de l'appareil est fermée.
- Appuyez sur la touche Départ.
- Si vous avez sélectionné Démarrage retardé, annulez-le ou attendez la fin du décompte.
- L'appareil recharge la résine à l'intérieur de l'adoucisseur d'eau. La durée de la procédure est d'environ 5 minutes.

Problème et code d'alarme	Cause et solution possibles
L'appareil ne se remplit pas d'eau. L'affichage indique i10 ou i11 .	<ul style="list-style-type: none"> • Assurez-vous que l'arrivée d'eau est ouverte. • Assurez-vous que la pression de l'alimentation d'eau est suffisante. Pour cela, contactez les autorités locales en charge de l'eau. • Assurez-vous que l'arrivée d'eau n'est pas bouchée. • Assurez-vous que le filtre du tuyau d'arrivée d'eau n'est pas bouché. • Assurez-vous que le tuyau de raccordement ne présente pas de plis ni de coudes.
L'appareil ne vidange pas l'eau. L'affichage indique i20 .	<ul style="list-style-type: none"> • Assurez-vous que le siphon n'est pas bouché. • Assurez-vous que le système de filtre intérieur n'est pas bouché. • Assurez-vous que le tuyau de vidange n'est pas tordu ni plié.
Le dispositif anti-inondation est activé. L'affichage indique i30 .	<ul style="list-style-type: none"> • Fermez l'arrivée d'eau. • Vérifiez que l'appareil est correctement installé. • Assurez-vous que les paniers sont chargés comme indiqué dans le manuel d'utilisation.
Dysfonctionnement du capteur de détection du niveau d'eau. L'affichage indique i41 - i44 .	<ul style="list-style-type: none"> • Assurez-vous que les filtres sont propres. • Mettez à l'arrêt l'appareil et mettez-le de nouveau en fonctionnement.
Dysfonctionnement de la pompe de lavage ou de la pompe de vidange. L'affichage indique i51 - i59 ou i5A - i5F .	<ul style="list-style-type: none"> • Mettez à l'arrêt l'appareil et mettez-le de nouveau en fonctionnement.
La température de l'eau à l'intérieur de l'appareil est trop élevée ou un dysfonctionnement du capteur de température s'est produit. L'affichage indique i61 ou i69 .	<ul style="list-style-type: none"> • Assurez-vous que la température de l'eau de l'arrivée ne dépasse pas 60 °C. • Mettez à l'arrêt l'appareil et mettez-le de nouveau en fonctionnement.
Dysfonctionnement technique de l'appareil. L'affichage indique iC0 ou iC3 .	<ul style="list-style-type: none"> • Mettez à l'arrêt l'appareil et mettez-le de nouveau en fonctionnement.
Le niveau d'eau à l'intérieur de l'appareil est trop élevé. L'affichage indique iF1 .	<ul style="list-style-type: none"> • Mettez à l'arrêt l'appareil et mettez-le de nouveau en fonctionnement. • Assurez-vous que les filtres sont propres. • Assurez-vous que le tuyau de sortie est installé à la bonne hauteur au-dessus du sol. Reportez-vous aux instructions d'installation.
L'appareil s'arrête et démarre plusieurs fois pendant son fonctionnement.	<ul style="list-style-type: none"> • Cela est normal. Cela vous garantit des résultats de lavage optimaux et des économies d'énergie.
Le programme dure trop longtemps.	<ul style="list-style-type: none"> • Si vous avez sélectionné le démarrage retardé, annulez-le ou attendez la fin du décompte.
La durée du programme affichée est différente de la durée du tableau des valeurs de consommation.	<ul style="list-style-type: none"> • La durée des programmes peut changer en fonction de la pression et de la température de l'eau, des variations de l'alimentation électrique, de la quantité de vaisselle chargée, du degré de salissure, ainsi que des options sélectionnées.
Le temps restant sur l'affichage augmente et passe presque instantanément à la fin du programme.	<ul style="list-style-type: none"> • Ce n'est pas un défaut. L'appareil fonctionne correctement.

Problème et code d'alarme	Cause et solution possibles
Petite fuite de la porte de l'appareil.	<ul style="list-style-type: none"> • L'appareil n'est pas d'aplomb. Desserrez ou serrez les pieds réglables (si disponibles). • La porte de l'appareil n'est pas centrée sur la cuve. Réglez le pied arrière (si disponible).
La porte de l'appareil est difficile à fermer.	<ul style="list-style-type: none"> • L'appareil n'est pas d'aplomb. Desserrez ou serrez les pieds réglables (si disponibles). • De la vaisselle dépasse des paniers.
La porte de l'appareil s'ouvre pendant le cycle de lavage.	<ul style="list-style-type: none"> • La fonction AirDry est activée. Vous pouvez désactiver la fonction. Consultez « Réglages ».
Cliquetis ou bruits de battement à l'intérieur de l'appareil.	<ul style="list-style-type: none"> • La vaisselle n'est pas correctement rangée dans les paniers. Reportez-vous à la notice de chargement du panier. • Assurez-vous que les bras d'aspersion peuvent tourner librement.
L'appareil déclenche le disjoncteur.	<ul style="list-style-type: none"> • L'intensité est insuffisante pour alimenter simultanément tous les appareils en cours d'utilisation. Vérifiez l'intensité de la prise et la capacité du câble ou mettez à l'arrêt l'un des appareils en cours d'utilisation. • Défaut électrique interne de l'appareil. Contactez un service après-vente agréé.



Reportez-vous aux chapitres « **Avant la première utilisation** », « **Utilisation quotidienne** » ou « **Conseils** » pour connaître les autres causes probables.

Après avoir vérifié l'appareil, mettez à l'arrêt l'appareil et mettez-le de nouveau en fonctionnement. Si le problème persiste, contactez un service après-vente agréé.

Pour les codes d'alarme non décrits dans le tableau, contactez un service après-vente agréé.





AVERTISSEMENT!

Nous vous conseillons de ne pas utiliser l'appareil tant que le problème n'a pas été entièrement résolu. Débranchez l'appareil et ne le rebranchez pas tant que vous n'êtes pas certain qu'il fonctionne correctement.

12.1 Les résultats obtenus en matière de lavage et de séchage de la vaisselle sont insuffisants

Problème	Cause et solution possibles
Résultats de lavage insatisfaisants.	<ul style="list-style-type: none"> • Reportez-vous aux chapitres « Utilisation quotidienne », « Conseils » et au document de chargement du panier. • Utilisez un programme de lavage plus intense. • Activez l'option ExtraPower pour améliorer les résultats de lavage du programme sélectionné. • Nettoyez les orifices des bras de lavage et le filtre. Reportez-vous au chapitre « Entretien et nettoyage ».

Problème	Cause et solution possibles
Résultats de séchage médiocres.	<ul style="list-style-type: none"> • La vaisselle est restée trop longtemps à l'intérieur de l'appareil, porte fermée. Activez l'option AirDry pour régler l'ouverture automatique de la porte et améliorer les performances de séchage. • Il n'y a pas de liquide de rinçage ou le dosage du liquide de rinçage n'est pas suffisant. Remplissez le distributeur de liquide de rinçage ou réglez le dosage de liquide de rinçage sur un niveau plus élevé. • La qualité du liquide de rinçage peut être la cause. • Utilisez toujours du liquide de rinçage, même avec des pastilles tout en 1. • Les articles en plastique peuvent avoir besoin d'être séchés à l'aide d'une serviette. • Le programme ne possède pas de phase de séchage. Reportez-vous au chapitre « Présentation des programmes ».
Les verres et la vaisselle présentent des rayures blanchâtres ou des couches bleuâtres.	<ul style="list-style-type: none"> • Le niveau de liquide de rinçage libérée est trop haut. Réduisez le dosage du liquide de rinçage. • La quantité de produit de lavage est excessive.
Il y a des taches et des traces d'eau sèche sur les verres et la vaisselle.	<ul style="list-style-type: none"> • La quantité de liquide de rinçage libérée n'est pas suffisante. Augmentez le dosage du liquide de rinçage. • La qualité du liquide de rinçage peut être la cause.
L'intérieur de l'appareil est humide.	<ul style="list-style-type: none"> • Ce n'est pas un défaut de l'appareil. De l'humidité se condense sur les parois de l'appareil.
Mousse inhabituelle en cours de lavage.	<ul style="list-style-type: none"> • Utilisez uniquement des produits de lavage spécialement conçus pour les lave-vaisselle. • Utilisez un produit de lavage d'un autre fabricant. • Ne pré-rincez pas les plats sous l'eau courante.
Traces de rouille sur les couverts.	<ul style="list-style-type: none"> • Il y a trop de sel dans l'eau utilisée pour le lavage. Reportez-vous au chapitre « Adoucisseur d'eau ». • Des couverts en argent et en acier inoxydable ont été placés ensemble. Évitez de placer des couverts en argent et en acier inoxydable les uns à côté des autres.
Il y a des résidus de détergent dans le distributeur de produit de lavage à la fin du programme.	<ul style="list-style-type: none"> • La pastille de détergent est restée coincée dans le distributeur et n'a donc pas été entièrement éliminée par l'eau. • L'eau ne peut pas laver le produit de lavage du distributeur. Assurez-vous que les bras d'aspersion ne sont pas bloqués ou obstrués. • Assurez-vous que les articles dans les paniers n'entravent pas l'ouverture du couvercle du distributeur de produit de lavage.
Odeurs à l'intérieur de l'appareil.	<ul style="list-style-type: none"> • Reportez-vous au chapitre « Nettoyage intérieur ». • Démarrez le programme  avec un agent détartrant ou un produit de nettoyage conçu pour les lave-vaisselle.

Problème	Cause et solution possibles
Dépôts calcaires sur la vaisselle, dans la cuve et sur la partie intérieure de la porte.	<ul style="list-style-type: none"> Le niveau de sel régénérant est bas, vérifiez le voyant de remplissage. Le bouchon du réservoir de sel régénérant est desserré. L'eau de votre arrivée est dure. Reportez-vous au chapitre « Adoucisseur d'eau ». Utilisez du sel régénérant et sélectionnez la régénération de l'eau même si vous utilisez des pastilles tout-en-un. Reportez-vous au chapitre « Adoucisseur d'eau ». Démarrez le programme  avec un détartrant conçu pour les lave-vaisselle. Si des dépôts de tartre persistent, nettoyez l'appareil avec les détergents adaptés. Testez différents produits de lavage. Contactez le fabricant du produit de lavage.
Vaisselle ternie, décolorée ou ébréchée.	<ul style="list-style-type: none"> Assurez-vous que seuls des articles lavables au lave-vaisselle sont lavés dans l'appareil. Chargez et déchargez le panier avec précautions. Reportez-vous au document de chargement du panier. Placez les articles délicats dans le panier supérieur. Activez l'option GlassCare pour garantir un soin spécial aux verres et à la vaisselle délicate.



Reportez-vous aux chapitres « **Avant la première utilisation** », « **Utilisation quotidienne** » ou « **Conseils** » pour connaître les autres causes probables.

13. CARACTÉRISTIQUES TECHNIQUES

Dimensions	Largeur / hauteur / profondeur (mm)	598 / 850 / 622
Branchement électrique 1)	Tension (V)	220 - 240
	Fréquence (Hz)	50
Pression de l'arrivée d'eau	Min. / max. bar (MPa)	0.5 (0.05) / 10 (1)
Arrivée d'eau	Eau froide ou eau chaude 2)	min. 5 - max. 60°C
Capacité	Configurations du nombre de couverts	13

1) Reportez-vous à la plaque signalétique pour d'autres valeurs.

2) Si l'eau chaude est produite à partir de sources d'énergie respectueuses de l'environnement (par exemple des panneaux solaires), utilisez une arrivée d'eau chaude afin de réduire la consommation d'énergie.

13.1 Lien vers la base de données EPREL de l'UE

Le code QR présent sur l'étiquette énergétique fournie avec l'appareil contient un lien Web permettant d'enregistrer cet appareil dans la base de données EPREL de l'UE. Conservez l'étiquette énergétique à titre de référence avec le manuel d'utilisation et tous les autres documents fournis avec cet appareil.

Il est possible de trouver des informations relatives aux performances du produit dans la

base de données EPREL de l'EU grâce au lien <https://eprel.ec.europa.eu> avec le nom du modèle et le numéro de produit se trouvant sur la plaque signalétique de l'appareil. Reportez-vous au chapitre « Description du produit ».

Pour des informations plus détaillées sur l'étiquette énergétique, consultez le site www.theenergylabel.eu.

14. EN MATIÈRE DE PROTECTION DE L'ENVIRONNEMENT

Recyclez les matériaux portant le symbole . Déposez les emballages dans les conteneurs prévus à cet effet. Contribuez à la protection de l'environnement et à votre sécurité, recyclez vos produits électriques et électroniques. Ne jetez pas les appareils

portant le symbole  avec les ordures ménagères. Emmenez un tel produit dans votre centre local de recyclage ou contactez vos services municipaux.

FR Concerne la France uniquement :



FR

Cet appareil, ses accessoires et cordons se recyclent

REPRISE
À LA LIVRAISON



OU



OU



À DÉPOSER
EN DÉCHÈTERIE

Points de collecte sur www.quefairedemesdechets.fr
Privilégiez la réparation ou le don de votre appareil !



FR



electrolux.com

156819160-A-082023



CE